

Flymo

 Electrolux

McCULLOCH

 Electrolux

HT42 / HT420 HT450 / HT600

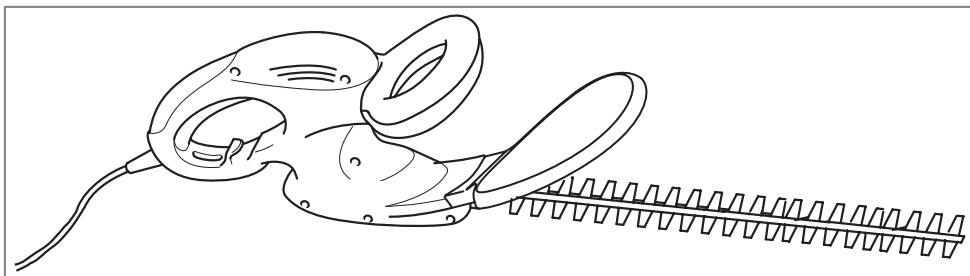

GB

IMPORTANT INFORMATION

Read before use and retain for future reference

D

WICHTIGE INFORMATION

Bitte vor dem Benutzen des Gerätes durchlesen und gut aufbewahren

F

RENSEIGNEMENTS IMPORTANTS

A lire avant usage et à conserver pour référence ultérieure

NL

BELANGRIJKE INFORMATIE

Leest u deze informatie voor het gebruik en bewaar ze voor toekomstige raadpleging

N

VIKTIG INFORMASJON

Les bruksanvisningen nøye før bruk og oppbevar den for senere bruk

SF

TÄRKEÄÄ TIETOA

Lue tämä ennen käyttöä ja säilytä myöhempää tarvetta varten

S

VIKTIG INFORMATION

Läs anvisningarna före användningen och spara dem för framtida behov

DK

VIGTIGE OPLYSNINGER

Du bør læse brugsanvisningen før brug og gemme til senere henvisning

E

INFORMACIÓN IMPORTANTE

Léase antes de utilizar y consérvela como referencia en el futuro

P

INFORMAÇÕES IMPORTANTES

Leia antes de utilizar e guarde para consulta futura

I

INFORMAZIONI IMPORTANTI

Leggere prima dell'uso e conservare per ulteriore consultazione

HU

Jótállást vállalni csak rendeltetés szerűen használatba vett gépekre tudunk. Kérjük, hogy a gép használatba vétele előtt gondosan olvassa el a kezelési utasításokat.

PL

Gwarancja traci ważność w przypadku używania urządzenia do celów innych niż wymienione w instrukcji obsługi. Prosimy o uważne przeczytanie instrukcji oraz o stosowanie się do zaleceń i wskazówek w niej zawartych

CZ

Záruka se nebude vztahovat na závady způsobené nesprávným používáním, nebo jestliže bude výrobek použit pro jiné účely než pro jaké byl vyroben, nebo také jinak než je uvedeno v návodu k obsluze. Tento návod si přečtěte, prosím, velmi pozorně a uchovejte jej pro možné budoucí odkazy

SK

Záruka na tento produkt nebude uznaná v prípade porúch spôsobených nesprávnou obsluhou alebo používaním výrobku na iný účel alebo iným spôsobom, ako je uvedené. Pred začatím práce si prosím dôkladne prečítajte návod na obsluhu a tento si aj pre prípad potreby uschovajte

SL

Garancija ne velja ob nepravilni uporabi proizvoda in/ali ob uporabi za drugi namen kot je izdelan. Prosimo, da pred uporabo, preverite pazljivo navodila za obratovanje in jih shranite za kasnejšo rabo.

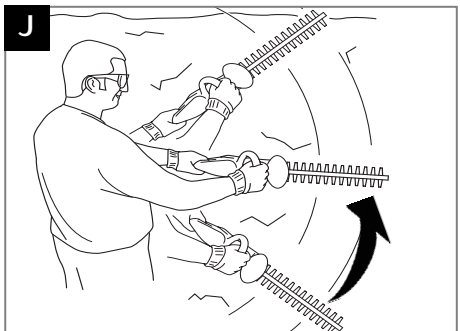
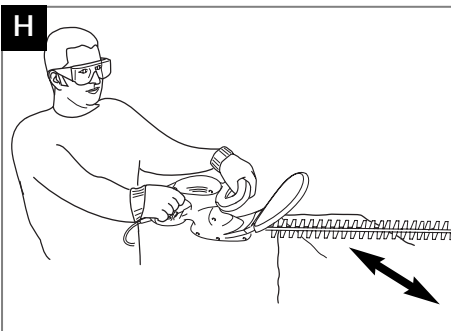
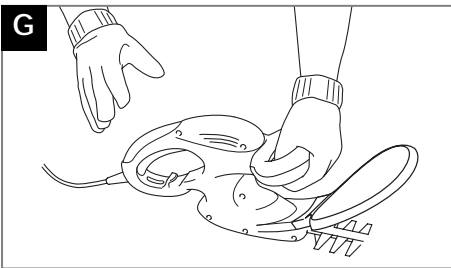
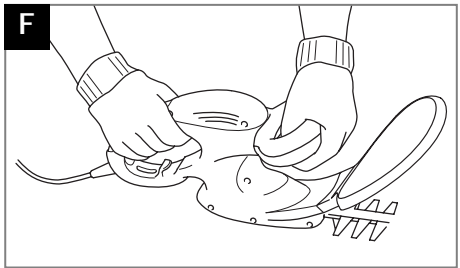
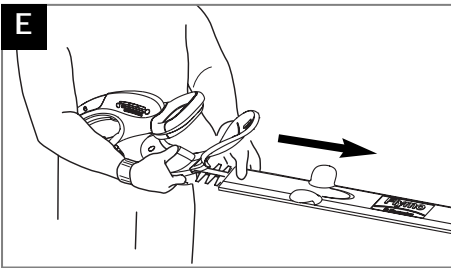
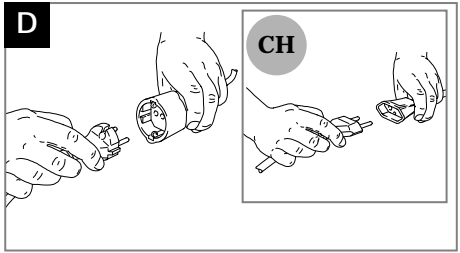
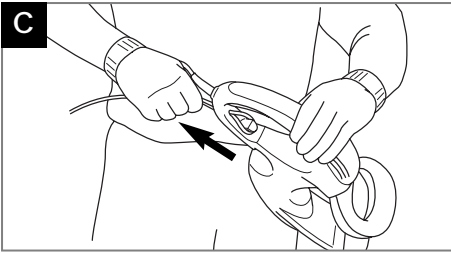
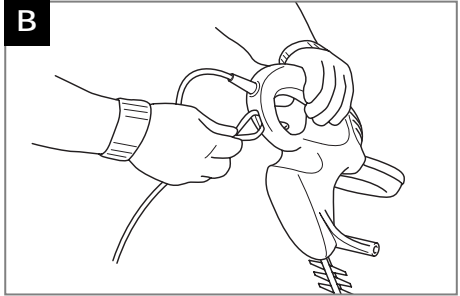
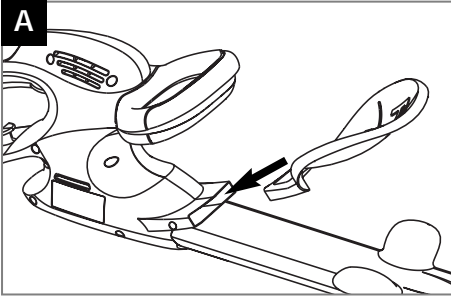

K

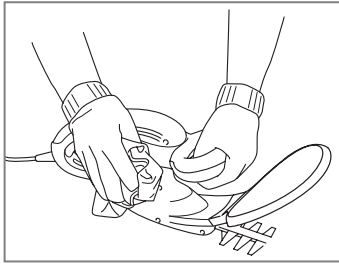
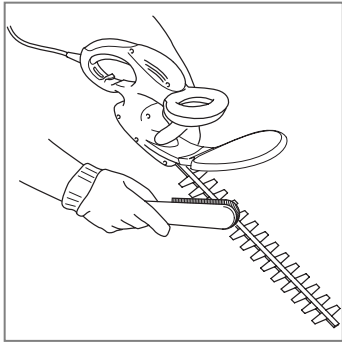
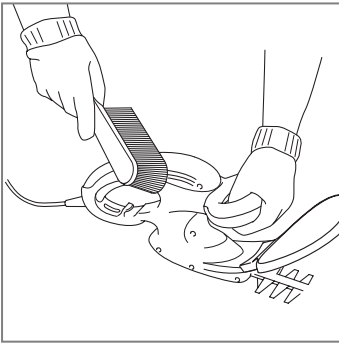

L

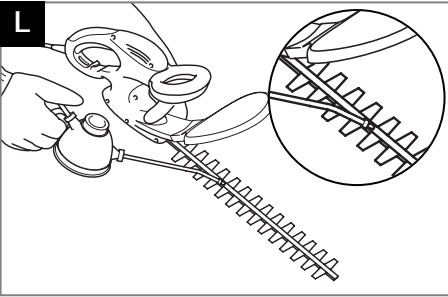

M

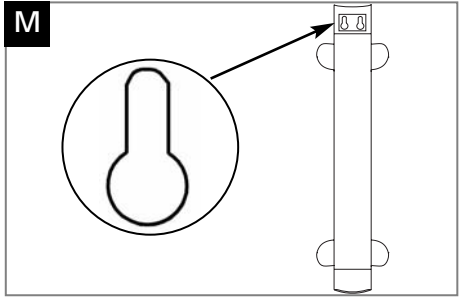

N

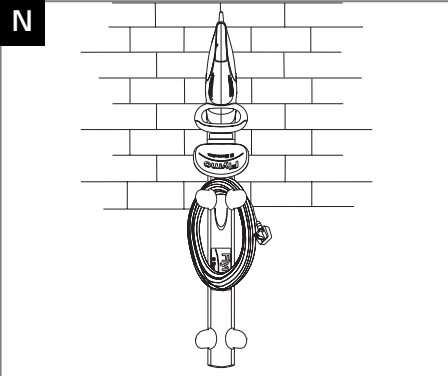

P

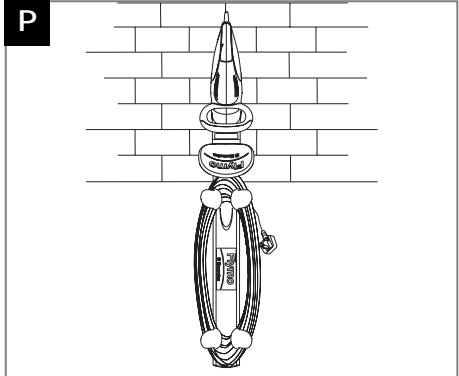

GB - CONTENTS

1. Switch levers
2. Instruction Manual
3. Handguard
4. Blade cover/Storage Holder
5. Warning Label
6. Product Rating Label

DE - INHALT

1. Ein/Aus-Schalter
2. Bedienungsanweisung
3. Schnittschutz
4. Klingenschutz
5. Warnetikett
6. Produkttypenschild

FR - TABLE DES MATIÈRES

1. Poignée à double commande
2. Manuel d'instructions
3. Ecran protecteur
4. Fourreau protège-lames
5. Etiquette d'avertissement
6. Plaque des Caractéristiques du Produit

NL - INHOUD

1. Schakelhendels
2. Handleiding
3. Handbescherming
4. Messchede/opberghoes
5. Waarschuwingsetiket
6. Product-informatielabel

NO - INNHOLD

1. Bryterhåndtak
2. Bruksanvisning
3. Beskyttelsesskjerm/hand-beskytter
4. Bladbeskytter
5. Advarselsetikett
6. Produktmerking

FI - SISÄLTÖ

1. Käynnistysvivut
2. Käyttöopas
3. Kädensuoja
4. Teränsuoja
5. Varoitusunimike
6. Ruohonleikkurin arvokiilpi

SE - INNEHÅLL

1. Strömbrytare
2. Bruksanvisning
3. Handskydd
4. Bladskydd/förvaring-sfodral
5. Varningsetikett
6. Produktmärkning

DK - INDHOLD

1. Håndgreb
2. Brugsvejledning
3. Håndbeskyttelse
4. Klingskede/-holder
5. Advarselsmærkat
6. Produktets mærkeskilt

ES - CONTENIDO

1. Interruptores
2. Manual de Instrucciones
3. Defensa
4. Cubierta de la Cuchilla/portacuchillas
5. Etiqueta de Advertencia
6. Placa de Características del Producto

PT - LEGENDA

1. Interruptores de alavanca
2. Manual de Instruções
3. Resguardo para a mão
4. Cobertura/capa de armazenamento das lâminas
5. Etiqueta de Aviso
6. Rótulo de Avaliação do Produto

IT - NOMENCLATURA

1. Leve di avviamento
2. Manuale di istruzioni
3. Schermo di protezione delle mani
4. Coprilama/portacasoio
5. Etichetta di pericolo
6. Etichetta dati del prodotto

HU - TARTALOMJEGYZÉK

1. Kapcsolókarok
2. Kezelési útmutató
3. Kézvédő
4. Késtk/tárolótok
5. Figgelmezhető címke
6. Termékminősítő címke

PL - ZAWARTOSC KARTONU

1. Dźwignienki włączające
2. Instrukcja Obsługi
3. Osłona dłoni
4. Osłona ostrzy / uchwyt do przechowywania
5. Znaki bezpieczeństwa
6. Tabliczka znamionowa

CZ - OBSAH KARTONU

1. Páky spínače
2. Návod k obsluze
3. Ochrana rukou
4. Kryt nože/držák ke skladování
5. Výstražný štítek
6. Typový štítek výrobku

SK - OBSAH

1. Zapínacie páky
2. Príručka
3. Chránič ruky
4. Kryt čepele/uskladňovací držiak
5. Varovný štítok
6. Prístrojový štítok

SI - VSEBINA

1. Stikalne ročke
2. Priročnik
3. Ščitnik za roke
4. Pokrival rezila/shranjevalnik
5. Opozorilna Oznaka
6. Napisna Tablica

(GB)	CARTON CONTENTS	(SE)	FÖRPACKNINGENS INNEHÅLL	(HU)	A DOBOZ TARTALMA
(DE)	KARTONINHALT	(DK)	KARTONINDHOLD	(PL)	ZAWARTOŚĆ KARTONU
(FR)	CONTENU DU CARTON	(ES)	CONTENIDO DEL CARTON	(CZ)	OBSAH KRABICE
(NL)	INHOUD	(PT)	LEGENDAS DOS DESENHOS	(SK)	OBSAH BALENIA
(NO)	KARTONGEN INNEHOLDER	(IT)	CONTENUTO	(SI)	VSEBINA ŠKATLE
(FI)	PAKETIN SISÄLTÖ				

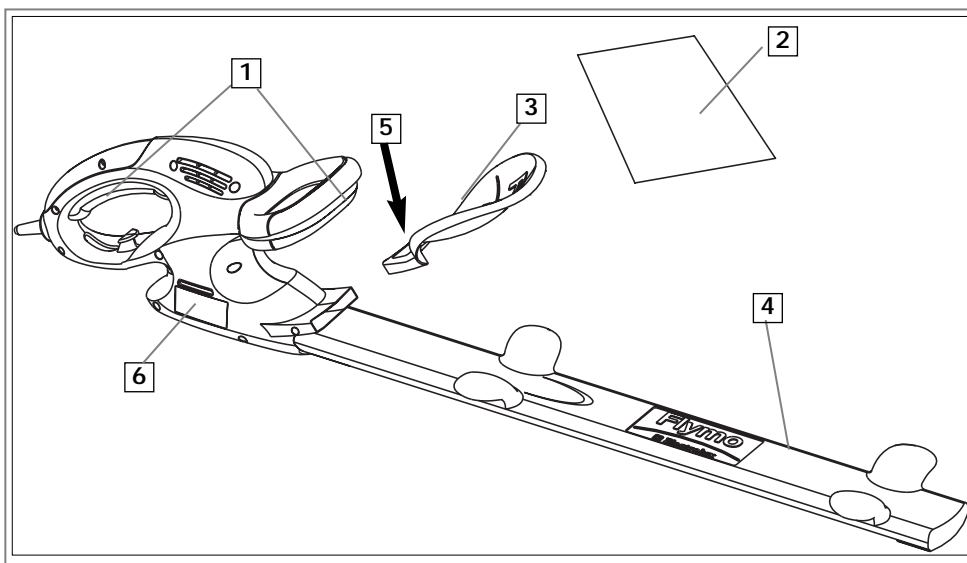

Sicherheitsmaßnahmen



Bei unsachgemäßem Einsatz kann diese Heckenschere gefährlich sein! Diese Heckenschere kann den Benutzer und andere Personen ernsthaft verletzen; die Warnungen und Sicherheitsanweisungen müssen daher befolgt werden, um eine angemessene Sicherheit und Leistungsfähigkeit beim Einsatz der Heckenschere zu gewährleisten. Der Benutzer ist dafür verantwortlich, daß die Warnungen und Sicherheitshinweise in diesem Handbuch sowie die an der Heckenschere befolgt werden.

Erklärung der Symbole an den Modellen HT42, HT420, HT450, HT600



Achtung.



Die Betriebsanleitung muß sorgfältig durchgelesen werden, um sicherstellen zu können, daß alle Steuerelemente und deren Funktion verstanden werden.



Den Rasenmäher ausschalten! Den Stecker aus der Steckdose ziehen, bevor der Rasenmäher nachgestellt oder gereinigt wird, oder wenn sich das Kabel verwickelt hat oder beschädigt ist. Das Kabel darf nicht mit dem Messer in Berührung kommen.



Nicht im Regen benutzen und die Heckenschere auch nicht im Freien lassen, wenn es regnet.



Die Verwendung von Augenschutz wird empfohlen.

Allgemeines

1. Niemals Kinder oder Personen, die mit dieser Anleitung nicht vertraut sind, die Heckenschere benutzen lassen. Es ist möglich, daß örtliche Vorschriften eine Altersgrenze des Benutzers vorschreiben.
2. Die Heckenschere nur auf eine Weise und für die in dieser Anleitung beschriebenen Funktionen einsetzen.
3. Die Heckenschere niemals in Betrieb nehmen, wenn Sie müde sind oder unter dem Einfluß von Alkohol, Drogen oder Medizin stehen.
4. Der Bediener oder Benutzer ist für Unfälle anderer Personen, und für die Gefahr, der sie oder deren Eigentum ausgesetzt werden, verantwortlich.

Angaben zur Sicherheit bei der Verwendung elektrischer Teile

1. Es wird die Verwendung einer Fehlerstrom-Schutzvorrichtung mit einer Auslösung bei nicht mehr als 30mA empfohlen. Selbst mit einer solchen Schutzvorrichtung kann keine 100-prozentige Sicherheit garantiert werden. Deshalb müssen jederzeit die entsprechenden Sicherheitsvorschriften beachtet werden. Die Fehlerstrom-Schutzvorrichtung bei jeder Verwendung überprüfen.
2. Vor der Verwendung muß das Kabel auf Beschädigungen überprüft werden. Bei Anzeichen einer Beschädigung oder Alterung muß es ausgetauscht werden.

3. Verwenden Sie die Heckenschere nicht, wenn die Stromkabel beschädigt oder verschlissen sind.
4. Die Verbindung zur Stromversorgung sofort unterbrechen, wenn das Kabel Schnitte aufweist oder die Isolierung beschädigt ist. Das Kabel nicht berühren, bis die Stromversorgung unterbrochen ist. Ein Kabel, das Schnitte oder Beschädigungen aufweist, darf nicht repariert werden; es muß mit einem neuen Kabel ausgewechselt werden.
5. Die Verlängerungsschnur muß abgerollt sein, aufgerollte Kabel können überhitzen und die Leistung der Heckenschere reduzieren.
6. Halten Sie das Kabel vom Schnittbereich fern.
7. Das Kabel nicht um scharfkantige Objekte ziehen.
8. Immer zuerst die Stromversorgung unterbrechen, bevor ein Stecker, Kabelverbinder oder ein Verlängerungskabel entfernt wird.
9. Den Rasenmäher ausschalten, den Stecker aus der Steckdose ziehen und das elektrische Versorgungskabel auf Beschädigungen oder Alterungsanzeichen überprüfen, bevor das Kabel zur Lagerung aufgewickelt wird. Ein beschädigtes Kabel darf nicht repariert werden; es muß mit einem neuen Kabel ausgewechselt werden.
10. Das Kabel immer vorsichtig aufwickeln und eine Kinkenbildung vermeiden.
11. Die Maschine niemals am Kabel tragen.
12. Niemals am Kabel zerrren, um irgendeinen Stecker zu ziehen.
13. Nur an auf dem Typenschild angegebenes Wechselspannungsnetz anschließen.
14. Electrolux-Produkte sind gemäß EN60335 schutzisoliert. Es darf unter keinen Umständen eine Erdleitung irgendwo am Produkt angeschlossen werden.

Kabel

Es darf nur 1,00mm² Kabel mit einer maximalen Länge von 30m verwendet werden.

Maximale Nennwerte:

- 1,00mm² Kabel: 10A, 250V Wechselstrom
1. Netz- und Verlängerungskabel sind von Ihrem örtlichen zugelassenen Electrolux Outdoor Products Kundendienstzentrum erhältlich.
 2. Es dürfen nur Verlängerungskabel, die speziell zur Verwendung im Freien vorgesehen sind, verwendet werden.

Vorbereitung

1. Tragen Sie immer geeignete Kleidung, Handschuhe und feste Schuhe. Die Verwendung einer Schutzbrille wird empfohlen. Tragen Sie keine lose Kleidung oder Schmuck, die sich in beweglichen Teilen verfangen können.
2. Überprüfen Sie die Bereiche, wo die Heckenschere eingesetzt werden soll, und entfernen Sie jegliche Drähte und andere Fremdoobjekte.
3. Vor der Verwendung und nach Erhalt eines kräftigen Stoßes muss die Maschine auf Anzeichen eines Verschleißes oder einer Beschädigung überprüft und bei Bedarf die entsprechenden Reparaturarbeiten ausgeführt werden.

Sicherheitsmaßnahmen

4. Stellen Sie immer sicher, daß der mitgelieferte Handschutz angebracht ist, bevor Sie die Heckenschere benutzen. Versuchen Sie niemals mit einer unvollständigen Heckenschere oder einer, an der nicht autorisierte Modifikationen vorgenommen wurden, zu arbeiten.

Verwendung

1. Benutzen Sie die Heckenschere nur bei Tageslicht oder guter künstlicher Beleuchtung.
2. Vermeiden Sie das Arbeiten mit der Heckenschere an einer nassen Hecke, wo immer möglich.
3. Sie sollten wissen, wie Sie das Gerät in einem Notfall abschalten können.
4. Halten Sie die Heckenschere nie an der Schutzvorrichtung.
5. Arbeiten Sie nie mit der Heckenschere, wenn die Schutzvorrichtung beschädigt oder nicht angebracht ist.
6. Ziehen Sie den Stecker aus der Netzsteckdose, **bevor** Sie das Gerät an eine andere Person übergeben.
7. Vermeiden Sie das Arbeiten, wenn andere Personen, insbesondere Kinder, in der Nähe sind.
8. Stellen Sie beim Arbeiten mit der Heckenschere immer sicher, daß Sie eine sichere und abgesicherte Betriebsposition haben.
9. Niemals Hände oder Füße in die Nähe der Schneidvorrichtung bringen, insbesondere beim Einschalten des Motors.
10. Während der Verwendung der Heckenschere darf keine Stufenleiter verwendet werden.

11. Ziehen Sie den Stecker aus der Netzsteckdose:-
 - bevor Sie die Heckenschere für einen jeglichen Zeitraum unbeaufsichtigt lassen;
 - bevor Sie eine Blockierung entfernen;
 - bevor der Rasenmäher überprüft oder gereinigt wird oder Arbeiten daran ausgeführt werden;
 - wenn Sie mit der Schere auf einen Gegenstand treffen. Benutzen Sie die Heckenschere erst dann, wenn Sie sicher sind, daß der ganze Rasenmäher in einem sicheren Betriebszustand ist;
 - wenn die Heckenschere auf abnormale Weise zu vibrieren beginnt. Sofort überprüfen. Ein übermäßiges Vibrieren kann Verletzungen verursachen.
 - bevor Sie das Gerät an eine andere Person übergeben.

Wartung und Lagerung

1. Alle Muttern, Bolzen und Schrauben müssen fest angezogen sein, damit ein sicherer Betriebszustand der Heckenschere gewährleistet ist.
2. Abgenutzte oder beschädigte Teile müssen für einen sicheren Zustand ausgewechselt werden.
3. Seien Sie beim Nachstellen der Heckenschere vorsichtig, damit Sie nicht die Finger zwischen den beweglichen Messern und den festen Teilen des Geräts einklemmen.
4. Nach dem Gebrauch sollte die Heckenschere unter Verwendung des vorgesehenen Messerschutzes/Lagerfachs aufbewahrt werden.

Gemäß den Vorschriften zur Lärmverhütung dürfen Rasenmäher werktags nicht von 13.00 Uhr bis 15.00 Uhr und von 19.00 Uhr bis 7.00 Uhr und auch nicht an Sonn- und Feiertagen verwendet werden. Bitte beachten Sie außerdem mögliche zusätzliche örtliche Vorschriften.

Montageanweisungen

Anbringen des Handschutzes

1. Den Handschutz so, wie in **Abb. A** gezeigt, in den Schlitz einsetzen und davon überzeugen, dass er fest sitzt.

DAS PRODUKT NUR MIT ANGEBRACHEM HANDSCHUTZ BENUTZEN!

Starten und Stoppen

Bevor Sie die Heckenschere einschalten

1. Bilden Sie im Hauptstromkabel eine Schleife und schieben Sie diese, wie auf **Abb. B** angezeigt, durch das Loch in der Kabelhalterung.
2. Zum Absichern die Schleife wie auf **Abb. C** in Position bringen.
3. Verbinden Sie die Verlängerungskabelbuchse mit der Steckerleitung am Gerät. (**Abb. D**)
4. Schließen Sie das Gerät an die Netzversorgung an und schalten Sie es ein.
5. Nehmen Sie, wie auf **Abb. E** abgebildet, den Messerschutz/das Aufbewahrungsfach ab.

Einschalten der Heckenschere

1. An der Heckenschere sind zwei Schalterhebel.
2. Beide Schalterhebel müssen in der Betriebsposition gehalten werden (**Abb. F**), damit das Gerät eingeschaltet werden kann.

Abschalten der Heckenschere

- Bringen Sie die Heckenschere aus dem Schneidbereich weg, bevor Sie das Gerät ausschalten.
1. Zum Ausschalten einen Schalthebel loslassen. (**Abb. G**)

Arbeiten mit dem Gerät

Arbeiten mit der Heckenschere

1. Untersuchen Sie den Schneidbereich, jedesmal bevor Sie mit der Arbeit beginnen - entfernen Sie jegliche Gegenstände, die geschleudert werden oder sich in den Schneidmessern verfangen können.
2. Halten sie die Heckenschere immer vor dem Körper. Halten Sie den Griff gut mit beiden Händen fest und stehen Sie in einer sicheren und stabilen Position.
3. Warten Sie, bis die Messer ihre volle Geschwindigkeit erreicht haben, bevor Sie mit dem Messer in den Schneidbereich gehen.
4. Arbeiten Sie immer in Richtung von anderen Personen und soliden Objekten, wie Mauern, große Steinen, Bäumen, Fahrzeugen usw., weg.
5. Wenn das Messer stoppt, das Gerät sofort

ausschalten. Ziehen Sie den Stecker aus der Steckdose und entfernen Sie verklemmtes Schnittgut aus den Schneidklingen. Untersuchen Sie die Klingen und reparieren oder tauschen Lassen sie bei Bedarf bei einem Electrolux Service.

Schneiden oben

Schneiden Sie mit einer weiten, schweifenden Bewegung. Siehe Abb. H. Eine leichte Neigung nach unten mit den Schneidklingen in Richtung der Bewegung erzielt die besten Ergebnisse.

Seitliches Schneiden

Beim Zurückschneiden der Seiten von Hecken beginnen Sie unten und schneiden nach oben (Abb. J), wobei Sie die Hecke oben nach innen abschrägen. Hierdurch wird mehr von der Hecke freigelegt, was zu

Pflege der Heckenschere

Reinigen (K)

• HANDSCHUHE VERWENDEN

1. Mit einer weichen Bürste Schmutzstoffe von allen Lufteinlässen und den Messern entfernen.
2. Die Oberfläche der Heckenschere mit einem trockenen Tuch abreiben.

• WICHTIG

Zur Reinigung der Heckenschere niemals Wasser verwenden. Das Gerät auch nicht mit Chemikalien, einschließlich von Benzin oder Lösungsmitteln, reinigen - einige dieser Mittel können wichtige Kunststoffteile zerstören.

Schmieren des Messers

Zum leichteren Betrieb und längerer Einsatzzeit sollten Sie die Schneidklingen vor und nach dem Gebrauch schmieren. Tragen Sie das Öl so auf, daß esz wischen die beiden Klingen läuft. Siehe Abb. L.

Am Ende der Saison

1. Reinigen Sie die Heckenschere gründlich.
2. Sicherstellen, daß alle Muttern und Bolzen fest angezogen sind.
3. Prüfen Sie die Heckenschere visuell auf jegliche verschlissene oder beschädigte Teile; wenn

irgendwelche Teile ausgetauscht werden müssen, dann setzen Sie sich mit Ihrem örtlichen Service-Center in Verbindung.

Aufbewahren der Heckenschere

- Der Messerschutz/das Aufbewahrungsfach hat zwei Hängeschlitze, damit die Heckenschere an die Wand gehängt werden kann (M)
 - Stellen Sie vor dem Aufbewahren sicher, daß der Messerschutz angebracht ist.
1. Die Verwendung von Schrauben ab 5mm (40mm lang) sowie der entsprechenden Wanddübel wird empfohlen.
 2. Bohren Sie im Abstand von 47mm zwei horizontale Löcher.
 3. Setzen Sie die Dübel ein.
 4. Drehen Sie die Schraube ein, wobei Sie sicherstellen, daß genug Länge zur sicheren Aufhängung im Schlitz übrig ist.
- Ihr Netzkabel kann mit angebrachter Messerabdeckung aufgewickelt werden.(Abb N & P)
 - Bewahren Sie die Heckenschere an einem trocken Ort auf, wo sie vor Beschädigung geschützt ist.

Hinweise zur Fehlersuche

Rasenmäher läuft nicht

1. Ist die Stromversorgung eingeschaltet?
2. Die Sicherung im Stecker überprüfen. Falls sie durchgebrannt ist, muß sie ersetzt werden.
3. Wenn die Sicherung wieder durchbrennt: Die Stromversorgung sofort unterbrechen und Ihre örtliche Electrolux Outdoor Products-Kundendienststation zu Rate ziehen.

Schneidklinge stoppt unter Last

1. Langsamer schneiden.
2. Wenn die Schneidklinge immer noch unter Last stoppt?
Die Stromversorgung unterbrechen und Ihre örtliche Electrolux Outdoor Products-Kundendienststation zu Rate ziehen.

Stoppt nicht, wenn ein Schalthebel losgelassen wird

Die Stromversorgung sofort unterbrechen und Ihre örtliche Electrolux Outdoor Products-Kundendienststation zu Rate ziehen.

Unzulängliche Schnittqualität

1. Sicherstellen, daß das Gerät richtig verwendet wird (siehe Arbeiten mit der Heckenschere)
 2. Sicherstellen, daß sich keine Schnittstoffe in den Messern verfangen haben.
 3. Klingen beschädigt?
Die Stromversorgung sofort unterbrechen und Ihre örtliche Electrolux Outdoor Products-Kundendienststation zu Rate ziehen.
- ### Übermäßiges Vibrieren
- Die Stromversorgung sofort unterbrechen und Ihre örtliche Electrolux Outdoor Products-Kundendienststation zu Rate ziehen.

Wartungsempfehlungen

- Ihr Produkt ist durch ein silberfarbiges und schwarzes Produkttypenschild gekennzeichnet.
- Ihr Gerät sollte mindestens alle 12 Monate gewartet werden; häufiger, wenn es professionell eingesetzt wird.

Garantie & Garantiepolice

Falls sich ein Teil aufgrund eines Herstellungsfehlers innerhalb der Garantiezeit als defekt herausstellen sollte, wird Electrolux Outdoor Products über seine autorisierten Wartungstechniker kostenlos Reparaturarbeiten ausführen oder Teile austauschen lassen. Dies gilt unter folgenden Voraussetzungen:

- a) Der Fehler wird direkt dem autorisierten Electrolux Outdoor Products service center gemeldet.
 - b) Ein Kaufnachweis kann vorgelegt werden.
 - c) Der Fehler läßt sich nicht auf einen Mißbrauch, eine Vernachlässigung oder eine falsche Einstellung durch den Benutzer zurückführen.
 - d) Der Fehler läßt sich nicht auf normale Abnutzung zurückführen.
 - e) Die Maschine wurde nicht von einer von Electrolux Outdoor Products nicht autorisierten Person gewartet oder repariert, auseinandergenommen oder daran herumgebastelt.
 - f) Die Maschine wurde nicht vermietet.
 - g) Die Maschine ist noch Eigentum des ursprünglichen Käufers.
 - h) Die Maschine wurde nicht außerhalb des Landes, für die sie spezifiziert wurde, verwendet.
 - i) Die Maschine wurde nicht kommerziell verwendet.
- Diese Garantie stellt eine Ergänzung der gesetzlichen Rechten des Kunden dar und schränkt diese auf keine Weise ein.

Nachfolgend werden Fehler beschrieben, die nicht von der Garantie gedeckt sind. Es ist deshalb unbedingt erforderlich, daß Sie die in dieser Betriebsanleitung gegebenen Anweisungen durchlesen und verstehen, wie Ihre Maschine bedient und gewartet wird.

Fehler, die nicht von der Garantie gedeckt sind:

- * Auswechseln von abgenutzten oder beschädigten Messern.
- * Fehler, die dadurch entstanden sind, daß ein anfänglicher Defekt nicht sofort gemeldet wurde.
- * Fehler, die durch einen plötzlichen Stoß entstanden sind.
- * Fehler, die dadurch entstanden sind, daß das Produkt nicht gemäß den Anweisungen und Empfehlungen der Betriebsanleitung verwendet wurde.
- * Maschinen, die vermietet werden, werden von dieser Garantie nicht gedeckt.
- * Folgende Teile werden als Verschleißteile angesehen, ihre Benutzungsdauer hängt von regelmäßiger Wartung ab. Sie unterliegen deshalb normalerweise keinem gültigen Garantieanspruch: Messer, Netzkabel.

Vorsicht!

Alle Garantieansprüche entfallen, wenn Fehler ganz oder teilweise, direkt oder indirekt durch den Einbau von Ersatzteilen oder zusätzlichen Teilen verursacht wurden, die nicht von Electrolux Outdoor Products hergestellt oder zugelassen wurden. Dasselbe trifft für modifizierte Maschinen zu.

Umweltinformation

Electrolux Outdoor Products stellt Produkte unter einem Umweltmanagementsystem (ISO 14001) her. Hierbei werden Fertigungsverfahren angewandt, welche es ermöglichen, Teile auf eine umweltfreundliche Weise (soweit dies durchführbar ist) und unter der Berücksichtigung der Wiederverwertung am Ende ihrer Nutzungsdauer, herzustellen.

- Die Verpackung kann wiederverwertet werden. Kunststoffteile wurden (wo durchführbar) für eine nach Kategorien geordnete Wiederverwertung gekennzeichnet.
- Beim Entsorgen von nicht mehr zu gebrauchenden Produkten muß die Umwelt berücksichtigt werden.
- Falls erforderlich, setzen Sie sich bitte mit Ihrer örtlichen Behörde in Verbindung. Diese kann Ihnen Einzelheiten zur Entsorgung mitteilen.

EC DECLARATION OF CONFORMITY

I, the undersigned M. Bowden of Electrolux Outdoor Products, Aycliffe Industrial Park, NEWTON AYCLIFFE, Co. Durham. DL5 6UP. Certify that the Product-Category..... Hedgetrimmer Make..... Electrolux Outdoor Products Conforms to the specifications of Directive 2000/14/EEC	I, the undersigned M. Bowden of Electrolux Outdoor Products, Aycliffe Industrial Park, NEWTON AYCLIFFE, Co. Durham. DL5 6UP Certify that a sample of the above product has been tested using directive 81/1051/EEC as a guide. The maximum A-weighted sound pressure level recorded at operator position under free field semi anechoic chamber conditions was :-	I, the undersigned M. Bowden of Electrolux Outdoor Products, Aycliffe Industrial Park, NEWTON AYCLIFFE, Co. Durham. DL5 6UP Certify that a sample of the above product has been tested using ISO 5349 as a guide. The maximum weighted root mean square value of vibration recorded at operator's hand position was:-
Identification of Series..... See Product Rating Label Conformity Assessment Procedure.....ANNEX VI Notified Body..... I.T.S., Cleeve Road, Leatherhead, Surrey, KT22 7SB. England. Other Directives:..... 98/37/EEC, 89/336/EEC, 73/23/EEC & applicable standards:- EN60555-2:1987, EN60555-3:1987, EN55014:1993, EN55014:1995, EN774:1996, EN50144-1:1995, EN50144-2-15:1997	Type..... A Watts..... B Guaranteed sound power level..... C Measured Sound Power Level..... D Level..... E Value..... F Weight..... G	

EC KONFORMITÄTSEKTLÄRUNG

Ich, der Unterzeichner M. Bowden of Electrolux Outdoor Products, Aycliffe Industrial Park, NEWTON AYCLIFFE, Co. Durham. DL5 6UP. Bescheinigung, dass das Produkt- Kategorie.... Heckenschere Fabrikat..... Electrolux Outdoor Products die Spezifikationen der Direktive 2000/14/EG erfüllt	Ich, der Unterzeichner M. Bowden, Electrolux Outdoor Products, Aycliffe Industrial Park, NEWTON AYCLIFFE, Co. Durham, DL5 6UP, bescheinige hiermit, daß eine Probe des obigen Produkts getestet wurde und dabei Direktive 81/1051/EVWG als Richtschnur verwendet wurde. Der maximale A-gewichtete Schalldruckpegel, der an der Bedienereposition unter Freifeld-Halbschalltot-Kammerbedingungen gemessen wurde, betrug:-	Ich, der Unterzeichner M. Bowden, Electrolux Outdoor Products, Aycliffe Industrial Park, NEWTON AYCLIFFE, Co. Durham, DL5 6UP, bescheinige hiermit, daß eine Probe des obigen Produkts getestet wurde und dabei ISO 5349 als Richtschnur verwendet wurde. Der maximale gewichtete Vibrationseffektivwert, der an der Handposition des Bedieners gemessen wurde, betrug:-
Identifizierung der reihe..... Siehe Produkttypenschild Konformitätsbestätigungsverfahren.....ANNEX VI Benachrichtigte Behörde.....I.T.S., Cleeve Road, Leatherhead, Surrey, KT22 7SB. England. Andere Direktiven..... 98/37/EEC, 89/336/EEC, 73/23/EEC und Normen:-.....EN60555-2:1987, EN60555-3:1987, EN55014:1993, EN55014:1995, EN774:1996, EN50144-1:1995, EN50144-2-15:1997	Typ..... A Watts..... B Garanterter Geräuschpegel..... C Gemessener Geräuschpegel..... D Höhe E Wert..... F Gewicht..... G	

EC DÉCLARATION DE CONFORMITÉ

Je soussigné M. Bowden of Electrolux Outdoor Products, Aycliffe Industrial Park, NEWTON AYCLIFFE, Co. Durham. DL5 6UP. Certifie que ce produit- Catégorie..... Taille-haie Marque..... Electrolux Outdoor Products est conforme aux spécifications de la Directive 2000/14/EEC	Je soussigné M. Bowden, Electrolux Outdoor Products, Aycliffe Industrial Park, NEWTON AYCLIFFE, Co. Durham, DL5 6UP, Grande-Bretagne, certifie qu'un échantillon du produit ci-dessus a été essayé selon les indications de la directive 81/1051/EEC. Le niveau maximum pondéré de pression acoustique enregistré à la position de l'opérateur en champ libre en chambre demi-sourde était de:-	Je soussigné M. Bowden, Electrolux Outdoor Products, Aycliffe Industrial Park, NEWTON AYCLIFFE, Co. Durham, DL5 6UP, Grande-Bretagne, certifie qu'un échantillon du produit ci-dessus a été essayé selon les indications de la norme ISO 5349. La moyenne quadratique pondérée des vibrations enregistrées à la position de la main de l'opérateur était de:-
Identification de la serie..... Voir la Plaquette D'identification Procédure d'évaluation de la conformité.....ANNEX VI Organisme notifié.....I.T.S., Cleeve Road, Leatherhead, Surrey, KT22 7SB. England. Autres directives..... 98/37/EEC, 89/336/EEC, 73/23/EEC et aux normes.....EN60555-2:1987, EN60555-3:1987, EN55014:1993, EN55014:1995, EN774:1996, EN50144-1:1995, EN50144-2-15:1997	Type..... A Watts..... B Niveau garanti de puissance sonore..... C Niveau mesuré de puissance sonore..... D Niveau..... E Valeur..... F Poids..... G	

EC CONFORMITEITSVERKLARING

Ik, ondergetekende M. Bowden of Electrolux Outdoor Products, Aycliffe Industrial Park, NEWTON AYCLIFFE, Co. Durham. DL5 6UP. Verklaaren dat het product- Categorie.... Heggenschaar Merk..... Electrolux Outdoor Products Voldoet aan de specificaties van directief 2000/14/EEC	Ik, ondergetekende M. Bowden, Electrolux Outdoor Products, Aycliffe Industrial Park, NEWTON AYCLIFFE, Co. Durham, DL5 6UP, verklaar hierbij dat een profexemplaar van het bovengenoemde product is getest volgens richtlijn 81/1051/EEC. Het maximale A-belaste geluidsdruk niveau dat is geregistreerd bij de positie van de bediener in een semi geluidsdichte ruimte bij vrije veld condities bedraagt:-	Ik, ondergetekende M. Bowden, Electrolux Outdoor Products, Aycliffe Industrial Park, NEWTON AYCLIFFE, Co. Durham, DL5 6UP, verklaar hierbij dat een profexemplaar van het bovengenoemde product is getest volgens ISO 5349 als richtlijn. De maximale belast effectieve waarde van trilling, geregistreerd bij de positie van de hand van de bediener, bedraagt:-
Identificatie van serie..... Zie Productlabel Procedure voor het beoordelen van conformiteit.....ANNEX VI Op de hoogte gestelde instantie.....I.T.S., Cleeve Road, Leatherhead, Surrey, KT22 7SB. England. Andere directieven..... 98/37/EEC, 89/336/EEC, 73/23/EEC en aan de volgende normen..... EN60555-2:1987, EN60555-3:1987, EN55014:1993, EN55014:1995, EN774:1996, EN50144-1:1995, EN50144-2-15:1997	Type..... A Watts..... B Gegarandeerd geluidsvermogen..... C Gemeten geluidsvermogen..... D Niveau..... E Waarde..... F Gewicht..... G	

A	HT42
B	380 W
C	101 dB (A)
D	98 dB (A)
E	90 dB(A)
F	4.04 m/s ²
G	3.2 kg

A	HT450
B	450 W
C	105 dB (A)
D	97 dB (A)
E	91 dB(A)
F	4.6 m/s ²
G	3.2 kg

A	HT420
B	400 W
C	101 dB (A)
F	98 dB (A)
E	90 dB(A)
F	4.04 m/s ²
G	3.2 kg

A	HT600
B	500 W
C	101 dB (A)
D	98 dB (A)
E	95 dB(A)
F	7.5 m/s ²
G	3.5 kg



Newton Aycliffe, 07/08/2003
M. Bowden,
Research & Development Director

BELGIQUE/BELGIË	Flymo Belgique/België Tel: 02 363 0311, Fax: 02 363 0391
ČESKÁ REPUBLIKA	Electrolux, spol. s.r.o., oz Electrolux Outdoor Products, Na Křečku 365, Praha 10 - Horní Měcholupy. Tel: 02/7847 0164, Info-linka: 0800/110 220 Internet: www.partner-flymo.cz E-mail: info@husqvarna.cz
DANMARK	Electrolux Outdoor Products, Flymo/Partner A/S, Lundtoftegaardsvej 93A, DK 2800 Kgs.Lyngby Tel: 45 87 75 77, Fax: 45 93 33 08, www.flymo-partner.dk
DEUTSCHLAND	Flymo Deutschland Tel: 097 21 7640, Fax:097 21 764202
ESTONIA	Electrolux Estonia Ltd (Electrolux Eesti AS) Tel: (372) 6650010
FRANCE	Flymo France SNC Tel 01 46 67 8141, Fax 01 43 34 2491
FINLAND SUOMI	Electrolux Outdoor Products Finland Tel: 00 358 9 39611, Fax: 00 358 9 3961 2644
ITALIA	McCulloch Italiana s.r.l. - Via Como 72, 23868 Valmadrera (LECCO) - ITALIA Tel: 800 017829, Fax: 0341 581671
IRELAND	Flymo Ireland Tel: 01 4565222, Fax: 01 4568551
MAGYARORSZÁG	Electrolux Lehel Kft Tel: 00 36 1 251 41 47
NORGE	Flymo/Partner, div. av Electrolux Motor a.s. Tel: 69 10 47 90
NEDERLAND	Flymo Nederland Tel: 0172-468322, Fax: 0172-468219
ÖSTERREICH	Husqvarna-Ges.m.b.H. Nfg. KG, Industriezeile 36, 4010 LINZ, Tel: 0732 770101-0, Fax: 0732 770101-40, email: office@husqvarna.co.at Internet: www.husqvarna.at
POLSKA	Electrolux Poland Sp. z.o.o. Husqvarna, 01-612 Warszawa Myslowicka 10/2 Tel:- (22) 8332949
SLOVENIJA	Husqvarna-Ges.m.b.H. Nfg. KG, Industriezeile 36, 4010 LINZ, Tel: 0732 770101-0, Fax: 0732 770101-40, email: office@husqvarna.co.at Internet: www.husqvarna.at
SLOVENSKA	Electrolux Slovakia s.r.o., Borova Sihot 211, 033 01 Lipt. Hradok Tel: 044 522 14 19, Fax: 044 522 14 18, www.flymo-partner.sk
SCHWEIZ/SUISSE/SUIZZERA	Flymo Schweiz/Suisse/Suizzera Tel 062 889 93 50 / 889 94 25, Fax 062 889 93 60 / 889 94 35
SVERIGE	Electrolux Outdoor Products, Sverige Tel: 036 – 14 67 00, Fax: 036 – 14 60 70
UNITED KINGDOM	Electrolux Outdoor Products United Kingdom Tel: 01325 300303, Fax: 01325 310339

Electrolux Outdoor Products
Aycliffe Industrial Park
NEWTON AYCLIFFE
Co.Durham DL5 6UP
ENGLAND

Telephone - (00) 44 1325 300303 Fax - (00) 44 1325 310339

UK Telephone - 01325 300303 Fax - 01325 310339

Our policy of continuous improvement means that the specification of products may be altered from time to time without prior notice. Electrolux Outdoor Products manufacture products for a number of well known brands under various registered patents, designs and trademarks in several countries.

© Electrolux Outdoor Products Ltd. Registered Office, Electrolux Works, Oakley Road, Luton LU4 9QQ
Registered number 974979 England



The Electrolux Group. The world's No.1 choice.

The Electrolux Group is the world's largest producer of powered appliances for kitchen, cleaning and outdoor use. More than 55 million Electrolux Group products (such as refrigerators, cookers, washing machines, vacuum cleaners, chain saws and lawn mowers) are sold each year to a value of approx. USD 14 billion in more than 150 countries around the world.

