

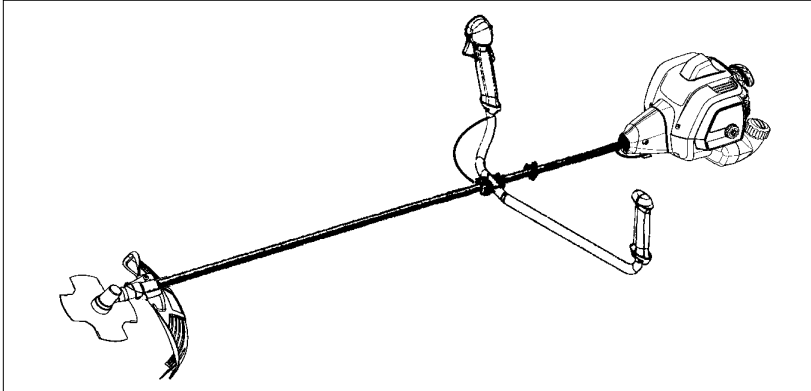

CABRIO 433B



GB

INSTRUCTION MANUAL

IMPORTANT INFORMATION: Please read these instructions carefully and make sure you understand them before using this unit. Retain these instructions for future reference.

FR

MANUEL D'INSTRUCTIONS

RENSEIGNEMENTS IMPORTANTS: Avant d'utiliser cet appareil, veuillez lire attentivement les instructions et assurez-vous de les avoir comprises. Conservez les instructions pour référence ultérieure.

DE

BETRIEBSANWEISUNG

WICHTIGE INFORMATION: Lesen Sie diese Hinweise zur Handhabung des Geräts aufmerksam durch. Verwenden Sie es erst, wenn Sie sicher sind, daß Sie alle Anweisungen verstanden haben und gut aufbewahren.

ES

MANUAL DE INSTRUCCIONES

INFORMACIÓN IMPORTANTE: Lea atentamente las instrucciones y asegúrese de entenderlas antes de utilizar esta aparato. Conserve las instrucciones para la referencia en el futuro.

ERKLÄRUNG DER SYMBOLE

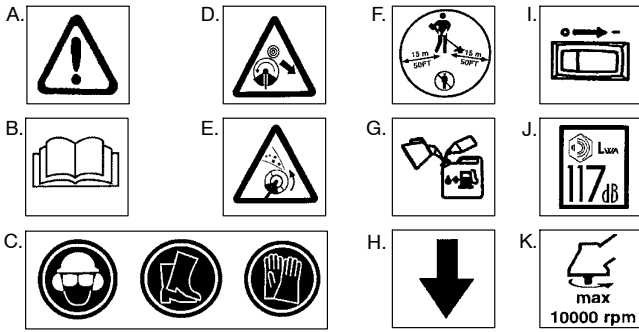

- A. **ACHTUNG!** Trimmer sind gefährlich! Unachtsamkeit oder unsachgemäße Verwendung können schwere oder tödliche Verletzungen zur Folge haben.
- B. Lesen Sie vor Inbetriebnahme des Trimmers das Betriebshandbuch aufmerksam durch.
- C. Tragen Sie immer folgende Schutzkleidung:
Hörschutz, Schutzbrille oder Gesichtsschutz, Schutzhelm, Stiefel und Handschuhe.
- D. **GEFAHR:** Die Klinge kann von Material, das nicht von ihr geschnitten wird, heftig zurückgestoßen werden. Der Rückstoß der Klinge kann Amputationen der Gliedmaßen verursachen. Andere Personen und Tiere müssen sich in 15 Metern Entfernung aufhalten.
- E. **ACHTUNG!** Der Klinge/Fadenkopf kann Objekte mit Druck aufwirbeln. Sie können dadurch erblinden oder verletzt werden. Tragen Sie immer eine Schutzbrille und Sicherheitsschutz für die Beine.
- F. Der Bediener des Geräts muß sicherstellen, daß während des Betriebs des Geräts alle Personen einen Mindestabstand von 15 Metern einhalten. Werden mehrere Geräte im gleichen Arbeitsbereich betrieben, muß ebenfalls ein Sicherheitsabstand von mindestens 15 Metern eingehalten werden.
- G. Verwenden Sie unverbleites oder qualitativ hochwertiges verbleites Benzin sowie Öl für Zweitaktmotoren in einem Mischungsverhältnis von 2,5%.
- H. Der Hilfsgriff darf nur unterhalb des Pfeils angebracht sein.
- I. EIN/AUS-Schalter
- J. Der gewährleistete Lärmpegel (gemäß 2000/14/EC)
- K. Höchstgeschwindigkeit der Motorachse, U/min

SICHERHEITSHINWEISE

ACHTUNG: Beachten Sie bei der Verwendung von Gartengeräten immer die grundlegenden Sicherheitsvorkehrungen, um Feuergefahr und schwere Verletzungen zu vermeiden. Lesen und befolgen Sie alle Anweisungen.

GEFAHR: *Dieses angetriebene Werkzeug kann gefährlich sein!* Dieses Gerät kann beim Bediener und anderen schwere Verletzungen einschließlich Amputationen oder Blindheit verursachen. Die Warn- und Sicherheitshinweise in dieser Anleitung müssen unbedingt befolgt werden, um eine sichere und effektivere Verwendung des Geräts zu gewährleisten. Der Bediener ist dafür verantwortlich, die Warnungen und Anweisungen in dieser Anleitung und auf dem Gerät zu befolgen. Lesen Sie die Bedienungsanleitung ganz durch, bevor Sie das

Gerät montieren und einsetzen! Nur Personen, die die Warnungen und Anweisungen in dieser Anleitung und auf dem Gerät lesen, verstehen und befolgen, dürfen dieses Gerät einsetzen. Kinder dürfen dieses Gerät auf keinen Fall verwenden.

BETRIEBSHANDBUCH



SICHERHEITSHINWEISE
AUF DEM GERÄT

GEFAHR: Trifft das Klinge des Freischneidegeräts Material, das es nicht schneiden kann, kann das Gerät rasch von diesem Material zurückspringen. In diesem Fall kann das Klinge schwerwiegende Verletzungen verursachen.



⚠️ ACHTUNG: Der Fadenkopf/Messer kann Objekte mit Druck aufwirbeln. Sie und andere Personen können dadurch erblinden oder verletzt werden. Tragen Sie immer eine Schutzbrille und Schutzstiefel.



⚠️ ACHTUNG: Gefahrenzone bei aufgeschleuderten Objekten. Klinge/Schneidfaden kann Objekte heftig hoch schleudern. Andere können erblinden oder verletzt werden. Andere Personen und Tiere müssen sich in 15 Metern Entfernung aufhalten.

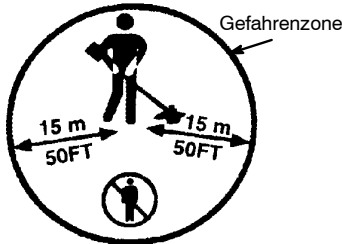

⚠️ ACHTUNG: Das Messer nie am Trimmerkopf installieren.



⚠️ ACHTUNG: Das Messer dreht sich eine Weile nachdem der Gashebel losgelassen oder der Motor abgestellt worden ist. Die sich drehenden Blätter können Objekte wegschlingen oder schwerwiegende Verletzungen verursachen. Fertiges Schnittgut mit der rechten Seite des rotierenden Messers berühren, damit das Messer anhält.

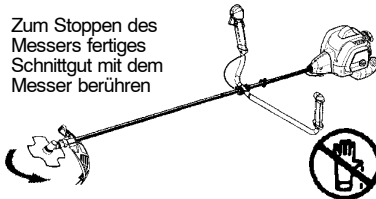

SICHERHEITSHINWEISE FÜR DEN BEDIENER

⚠️ ACHTUNG: Diese Maschine erzeugt beim Betrieb ein elektromagnetisches Feld. Dieses Feld kann sich unter bestimmten Bedingungen auf die Funktionsweise aktiver oder passiver medizinischer Implantate auswirken. Um die Gefahr für schwere oder tödliche Verletzungen auszuschließen, sollten Personen mit einem medizinischen Implantat vor der Nutzung dieser Maschine ihren Arzt und den Hersteller des Implantats konsultieren.

- Tragen Sie die richtige Arbeitskleidung. Tragen Sie bei der Arbeit mit dem Gerät oder bei Wartungsarbeiten immer eine Schutzbrille oder einen ähnlichen Augenschutz (eine Schutzbrille ist erhältlich). Der Augenschutz sollte die Aufschrift Z87 tragen.
- Ein Helm ist zu tragen, wenn die zu fallenden Stämme höher als 2 m sind.
- Tragen Sie immer eine Gesichts- oder Staubmaske, wenn es beim Einsatz des Geräts staubt.
- Tragen Sie immer eine lange Hose aus schwerem Stoff, ein langärmeliges Hemd, Stiefel und Handschuhe. Das Tragen eines Sicherheitsbeinschutzes wird empfohlen.
- Tragen Sie immer einen Fußschutz. Setzen Sie das Gerät nicht ein, wenn Sie barfuß sind oder Sandalen tragen. Halten Sie sich vom rotierenden Trimmfaden.
- Binden Sie überschulterlanges Haar zusammen. Sichern oder entfernen Sie locker sitzende Kleidung oder Kleidung mit herabhängenden Bändern, Trägern, Quasten usw. Diese können sich in den beweglichen Teilen verfangen.
- Vollständige Kleidung schützt auch vor Schnittgut und Giftpflanzen, die vom rotierenden Trimmfaden aufgewirbelt werden.
- Bedienen Sie das Gerät nur im wachen Zustand. Verwenden Sie es nicht, wenn Sie müde, krank, verärgert oder unter dem Einfluss von Alkohol, Drogen oder Medikamenten sind. Führen Sie die Arbeit aufmerksam durch und benutzen Sie den guten Menschenverstand.
- Tragen Sie einen Gehörschutz - sich lange oder ununterbrochen hohen Geräuschpegeln auszusetzen kann dauerhaften Hörschaden verursachen.
- Starten Sie das Gerät niemals in geschlossenen Räumen oder Gebäuden. Das Einatmen von Schalldämpfer kann tödlich sein.
- Halten Sie die Griffe frei von Öl und Treibstoff.

- Beim Freischneidegebrauch verwenden Sie immer den vorderen Handgriff und den richtig verstellten Tragriemen (siehe MONTAGE).

GERÄTESICHERHEIT / WARTUNGSHINWEISE

- ⚠ ACHTUNG:** Mit Ausnahme von Vergasereinstellungen muß der Zündkerzenstecker abgezogen sein, bevor Sie mit der Wartung des Geräts beginnen.
- Prüfen Sie das Gerät vor jeder Inbetriebnahme auf beschädigte oder gelockerte Teile, und tauschen Sie diese gegebenenfalls aus. Tauschen Sie angeschlagene, abgebrochene, defekte oder anderweitig beschädigte Trimmkopfteile vor Inbetriebnahme des Geräts aus.
 - Warten Sie das Gerät gemäß den empfohlenen Verfahren. Halten Sie das Klinge geschärft. Achten Sie auf die richtige Länge des Schneidfadens.
 - Verwenden Sie nur den Faden der Marke McCulloch mit einem Durchmesser von 2,4 mm. Verwenden Sie niemals Draht, Seil, Schnur usw.
 - Installieren Sie die erforderliche Trimmerschutz korrekt, bevor Sie das Gerät einsetzen. Verwenden Sie die Trimmerschutz aus Metall beim Einsatz von Metallklingen. Verwenden Sie die Trimmerschutz aus Kunststoff beim Einsatz von Fadenkopf.
 - Verwenden Sie nur die spezifizierten Klinge oder Fadenkopf; achten Sie darauf, dass die Klinge/Fadenkopf richtig eingesetzt und sicher befestigt ist.
 - Starten Sie den Motor nie, wenn die Kupplungsabdeckung entfernt ist. Die Kupplung kann weggeschleudert und schwere Verletzungen verursachen. Achten Sie darauf, dass Klinge oder Fadenkopf sich nicht mehr drehen, wenn der Motor im Leerlauf ist.
 - Stützen Sie während der Einstellung des Vergasers das untere Geräteende ab, damit der Trimmfaden nicht mit Fremdoobjekten in Berührung kommt.
 - Nehmen Sie Vergasereinstellungen mit großem Sicherheitsabstand zu anderen Personen vor.
 - Verwenden Sie ausschließlich Zubehör- und Ersatzteile, die von McCulloch empfohlen werden.
 - Alle Instandhaltungs- und Wartungsarbeiten, die in dieser Anleitung nicht erläutert werden, sollten von einem autorisierten Händler durchgeführt werden.

SICHERHEITSHINWEISE FÜR DEN UMGANG MIT TREIBSTOFF

- Das Mischen und Betanken von Treibstoff sollte stets im Freien erfolgen.
- Halten Sie sich von Funkenflug oder offenem Feuer fern.
- Verwenden Sie einen zugelassenen Treibstoffbehälter.

- Beim Umgang mit Treibstoff oder während der Arbeit mit dem Gerät nicht rauchen. Ebensovienig Personen in unmittelbarer Umgebung rauchen lassen.
- Verschütten Sie nicht Kraftstoff oder Öl. Wischen Sie verschütteten Treibstoff auf.
- Starten Sie das Gerät erst, wenn Sie sich mindestens 3 Meter vom Ort der Betankung entfernt haben.
- Schalten Sie das Gerät aus, und lassen Sie es abkühlen, bevor Sie den Tankdeckel entfernen.
- Speichern Sie immer Benzin in einem Behälter, der für feuergefährliche Flüssigkeiten genehmigt wird.

SICHERHEITSHINWEISE ZUM SCHNEIDEN

- ⚠ ACHTUNG:** Überprüfen Sie zunächst das Gelände, bevor Sie das Gerät starten. Entfernen Sie Objekte (Steine, Glasscherben, Nägel, Draht u.ä.), da sie aufgewirbelt werden oder sich im Trimmfaden verfangen können. Feste Objekte können den Trimmkopf beschädigen und aufgewirbelt werden, was zu schweren Verletzungen führen kann.
- Sorgen Sie dafür, daß Kinder, Personen in unmittelbarer Nähe und Tiere einen Sicherheitsabstand von mindestens 15 Metern einhalten. Halten Sie das Gerät anderenfalls sofort an.
 - Das Gerät immer mit dem Motor auf der rechten Seite des Körpers tragen.
 - Das Gerät stets mit beiden Händen festhalten.
 - Sicher und gleichmäßig auf beiden Beinen stehen. Überstrecken Sie Ihren Körper nicht.
 - Den Klinge/Trimmerkopf immer unter der Taillenhöhe und fern vom Körper tragen. Den Motor nie über Taillenhöhe heben.
 - Vorsicht vor dem Schalldämpfer und dem rotierenden Faden oder Klinge. Der heiße Schalldämpfer kann schwerwiegende Brennverletzungen verursachen.
 - Schneiden Sie von rechts nach links. Wenn auf der linken Seite der Sicherheitsabdeckung geschnitten wird, fliegen Steine und Abfälle nicht in Richtung des Bedieners.
 - Setzen Sie das Gerät nur bei Tageslicht oder gutem Kunstlicht ein.
 - Verwenden Sie es nur für die in dieser Betriebshandbuch erläuterten Arbeiten.

TRANSPORT UND LAGERUNG

- Lassen Sie den Motor abkühlen, und sichern Sie das Gerät, bevor Sie es lagern oder transportieren.
- Entleeren Sie den Kraftstofftank vor Lagerung oder Transport des Geräts. Verbrauchen Sie den Resttreibstoff, indem Sie den Motor starten und so lange laufen lassen, bis er von selbst ausgeht.
- Lagern Sie Gerät und Treibstoff an einem Ort, der sicher vor Funkenflug und offenem Feuer von Geräten wie Wassererhitzern, Elektromotoren, Schaltern, Öfen usw. ist.

- Lagern Sie das Gerät so, daß sich niemand versehentlich am Fadenschneider verletzen kann. Das Gerät kann am Schaft aufgehängt werden.
- Das Klinge mit dem Transportschutz zu decken, bevor Sie es lagern oder transportieren.
- Lagern Sie das Gerät außerhalb der Reichweite von Kindern.
- Sichern Sie die Maschine während des Transports.

ZUSATZHINWEIS: Bei Menschen mit Kreislaufstörungen und Neigung zu anomalen Schwellungen kann der längere Einsatz von benzinbetriebenen Geräten aufgrund von Vibrationen zu Schäden an Blutgefäßen und

Nerven in Fingern, Händen und Gelenken führen. Der längere Einsatz bei kalter Witterung kann auch bei gesunden Personen Schäden an den Blutgefäßen hervorrufen. Stellen Sie die Arbeit mit dem Gerät ein, und suchen Sie umgehend ärztliche Hilfe auf, wenn Sie folgende Symptome bemerken: Taubheit, Schmerzen, Kraftlosigkeit, Veränderungen der Hautfarbe oder -textur, Gefühllosigkeit in Fingern, Händen oder Gelenken. Ein Anti-Vibrationssystem bedeutet nicht, daß diese Symptome nicht auftreten können. Personen, die häufiger oder berufsbedingt mit benzinbetriebenen Geräten arbeiten, sollten ihren Gesundheitszustand und den Zustand des Geräts stets im Auge behalten.

MONTAGE

INHALT DES KASTENS

Vergleichen Sie Inhalt des Kastens mit der folgenden Liste:

- Unkrauttrimmer
- Klinge
- Unterlegscheibe
- Große Mütter für die Installation des Klinge
- Fadenschutz
- Kombischutz
- Schraube
- Lenker
- Abdeckung für die Lenker
- Schrauben (2) für die Abdeckung
- Obere Schultergurtklemmplatte
- Unterere Schultergurtklemmplatte
- Schrauben der Schultergurtklemmplatte (2)
- Schultergurt
- Sechskant-Schraubenschlüssel
- Schraubenschlüssel
- Transportschutz
- Gaszugschelle

ACHTUNG: Die Zündkerze ist vor Montagearbeiten zu entfernen, außer bei Vergasereinstellungen.

ACHTUNG: Wenn das Gerät fertig montiert geliefert wird, jeden Montageschritt nachprüfen. Sicherstellen, dass das Gerät richtig montiert ist und dass alle Befestigungen fest angezogen sind. Überprüfen Sie die Teile auf Beschädigungen hin. Setzen Sie beschädigte Teile nicht ein. Es ist normal, dass der Kraftstofffilter im leeren Kraftstofftank klappert. Kraftstoff- oder Ölreste am Schalldämpfer sind aufgrund von Vergasereinstellungen und Tests des Herstellers normal.

ERFORDERLICHES WERKZEUG

- Sechskant-Schraubenschlüssel (im Lieferumfang enthalten)
- Verstellbarer Schraubenschlüssel
- Schraubenzieher

MONTAGE DES LENKERS

GEFAHR: Installieren Sie den unterstützenden Stützhandgriff, wie gezeigt, um eine Sperre zwischen dem Benutzer und dem spinnenden Klinge zu bilden.

1. Die Schraube am hinteren Teil des Gashandgriffs demontieren.
2. Den Gashandgriff auf den rechten Teil des Lenkers aufschieben (siehe Abbildung).
3. Das Loch im Handgriff für die Befestigungsschraube über das Loch im Lenker schieben.
4. Die Schraube wieder in das Loch am hinteren Teil des Handgriffs montieren.
5. Die Schraube durch Handgriff und Lenker schrauben. Anziehen.
6. Die Befestigungsteile gemäß Abbildung montieren.

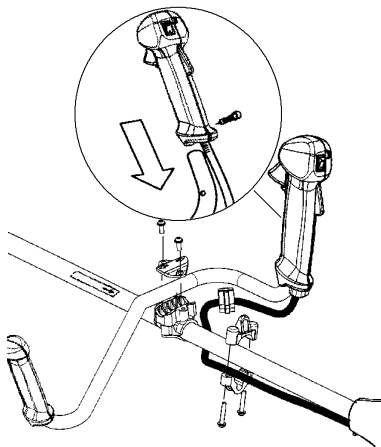

7. Der Handgriffhalter muss über dem Pfeil am Führungsrohr montiert sein.
8. Ziehen Sie die Schrauben mit einem Inbusschlüssel fest.

MONTAGE DES SCHULTERGURT

⚠️ ACHTUNG: Der Freischneider sollte bei der Arbeit immer am Tragegurt eingehakt werden. Andernfalls können Sie den Freischneider nicht sicher steuern und so sich selbst oder anderen Verletzungen zufügen. Vor dem Gebrauch des Gerätes müssen Lenker und Schultergurt bei abgeschaltetem Freischneider passend eingestellt werden.

Durch eine gute Anpassung von Schultergurt und Gerät wird die Arbeit wesentlich erleichtert.

MONTAGE DES SCHULTERGURT-KLEMMPLATTE (wenn nicht schon montiert)

1. Setzen Sie die obere Schultergurtklemmplatte über der Schaft.
2. Bringen Sie die untere Schultergurtklemmplatte unter die Schaft in Position und richten Sie die oberen und unteren Klemmplatte Schraube Öffnungen aus. Der Klemmplatte muss auf den Pfeilmarkierungen auf dem Führungsrohr (siehe Abbildung) befestigt werden.

HINWEIS: Führen Sie den Gaszugs in die Auskehlung des unteren Schultergurtklemmplatte ein, bevor Sie die Schrauben festziehen.

3. Setzen Sie zwei Schrauben in die Schraube Öffnungen ein.
4. Sichern Sie Schultergurtklemmplatte, indem Sie Schrauben mit einem Inbusschlüssel festziehen.

ANPASSUNG VON SCHULTERGURT

Vorn befindet sich ein leicht erreichbarer Schnellverschluss. Benutzen Sie diesen, im einer Notsituation, wenn Sie sich schnell von Schultergurt und Gerät befreien müssen.

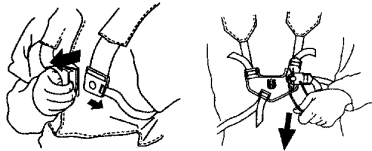

1. Legen Sie den Schultergurt an. Den Tragegurt auf die optimale Arbeitsstellung einstellen.
2. Die Seitenriemen so spannen, dass die Last gleichmäßig auf beide Schultern verteilt wird.



HINWEIS: Es kann notwendig sein, die Klemmplatte des Schultergurts für korrekte Passfähigkeit der Maßeinheit zu verschieben.

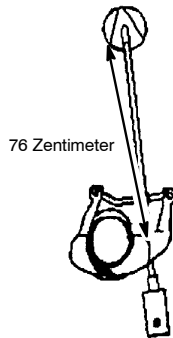
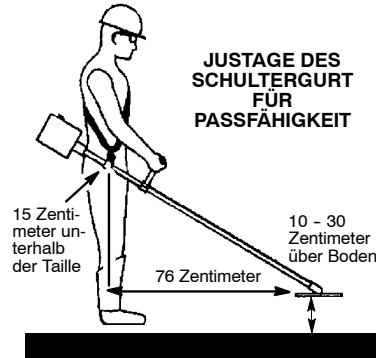

INSTALLIEREN DER SCHUTZ

⚠️ ACHTUNG: Die Schutz muß ordnungsgemäß angebracht werden. Er bietet teilweise Schutz vor eventuell aufgewirbelten Objekten und ist mit einem Fadenschneider ausgestattet, der überschüssigen Faden abschneidet. Dieser Fadenschneider (an der Unterseite der Schutz) ist sehr scharf und könnte Sie verletzen.

1. Stecken Sie die Klammer in die Vertiefung an der Schutz.

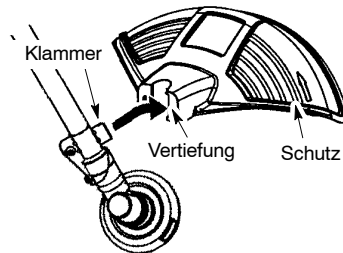

2. Drehen Sie den Schutz hin und her, bis sich die Löcher auf dem Schutz mit denen in der Halterung decken.

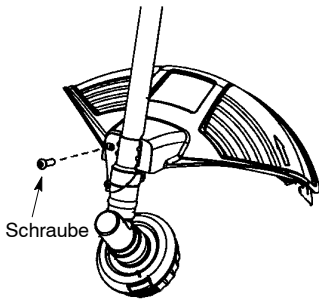

3. Den Schutz an der Klammer festschrauben.

VORBEREITEN DES GERÄTS

Sie können Ihr Gerät konfigurieren, indem Sie den Fadenkopf für Gras und leichtes Unkraut oder die Unkrautklinge zum Schneiden von Gras, Unkraut und Gestrüpp bis zu einem Durchmesser von ca. 1 Zentimeter verwenden. Anweisungen zur Montage des Geräts finden Sie in den Abschnitt für die gewünschte Konfiguration. Befolgen Sie die Anweisungen dort.

MONTAGEINFORMATIONEN - FADENKOPF

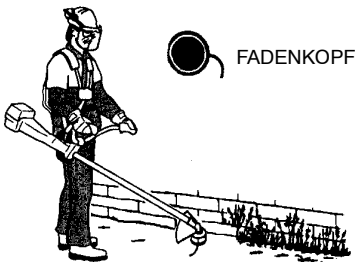

HINWEIS: Nehmen Sie das Metallklinge ab, bevor Sie den Fadenkopf anbringen. Drehen Sie zum Abnehmen des Klinge durch, bis die Öffnung im Staubschutzring mit der Öffnung seitlich am Getriebekasten fluchtet. Setzen Sie einen kleinen Schraubenzieher in die gefluchteten Öffnungen ein. Auf diese Weise wird die Welle beim Losdrehen der Sicherungsmutter am Mitdrehen gehindert. Drehen Sie die Sicherungsmutter des Klinge im Uhrzeigersinn los. Ziehen Sie den Schraubenzieher heraus. Nehmen Sie beide Unterlegscheiben und das Klinge ab. Beachten Sie hierzu die Abbildungen unter EINSETZEN DER METALLKLINGE. Bewahren Sie alle Bauteile und Anleitungen zur späteren Wiederverwendung auf.

INSTALLIEREN DER FADENKOPF

HINWEIS: Falls das Gewinde der Antriebswelle Ihres Freischneiders mit einer Kunststoffkappe verdeckt ist, müssen Sie diese Kappe abnehmen. Vergewissern Sie sich vor dem Einbau des Fadenkopfs, dass der Staubkappe und die Sicherungsscheibe wie im Bild unten gezeigt am Getriebekasten angebracht sind.

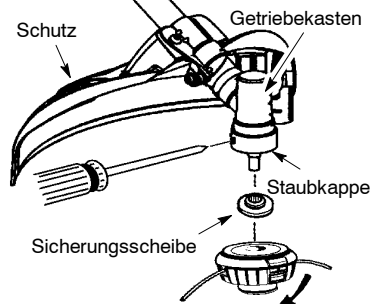

HINWEIS: Vergewissern Sie sich, dass alle Bauteile wie im Bild gezeigt montiert sind, bevor Sie mit dem Fadenkopf arbeiten.

1. Drehen Sie den Staubschutzring, bis die Öffnung im Staubschutzring mit der Öffnung seitlich am Getriebekasten fluchtet.
2. Setzen Sie einen kleinen Schraubenzieher in die gefluchteten Öffnungen ein. Auf diese Weise wird die Welle beim Festschrauben des Fadenkopfs am Mitdrehen gehindert.
3. Halten Sie den Schraubenzieher in der Öffnung und schrauben Sie den Fadenkopf in der auf dem Aufkleber gezeigten Drehrichtung (gegen den Uhrzeigersinn) auf die Antriebswelle auf. Ziehen Sie das Bauteil gut fest.

HINWEIS: Die Sicherungsscheibe muss mit dem Bund zum Getriebekasten zeigen.

MONTAGEINFORMATIONEN - UNKRAUTKLINGE



HINWEIS: Nehmen Sie den Fadenkopf ab, bevor Sie Metallklinge anbringen. Drehen Sie zum Abnehmen des Fadenkopfs den Staubkappe, bis die Öffnung im Staubschutzring mit der Öffnung seitlich am Getriebekasten fluchtet. Setzen Sie einen kleinen Schraubenzieher in die gefluchteten Öffnungen. Auf diese Weise wird die Welle beim Losdrehen

des Fadenkopfs am Mitdrehen gehindert. Schrauben Sie den Fadenkopf im Uhrzeigersinn los. Ziehen Sie den Schraubenzieher heraus. Beachten Sie hierzu die Abbildungen unter **INSTALLIEREN DER FADENKOPF**. Bewahren Sie alle Bauteile und Anleitungen zur späteren Wiederverwendung auf. Arbeiten Sie auf keinen Fall mit dem Fadenkopf und noch montiertem Metallklinge.

EINSETZEN DER METALLKLINGE

ACHTUNG: Tragen Sie Schutzhandschuhe, wenn Sie die Klinge handhaben oder Wartungsarbeiten an ihr durchführen, um Verletzungen zu vermeiden. Die Klinge ist scharf und kann Schnittverletzungen beifügen, selbst wenn sie sich nicht bewegt.

ACHTUNG: Verwenden Sie keine anderen Klingen oder Befestigungsvorrichtungen als die Unterlegscheiben und Muttern, die in den folgenden Illustrationen abgebildet sind. Es muss sich um Originalteile von McCulloch handeln, die wie unten abgebildet befestigt werden müssen. Wenn keine Originalteile verwendet werden, kann sich die Klinge lösen und Sie und andere schwer verletzen.

HINWEIS: Die Staubkappe sind auf der Antriebwelle und nicht in den Teilen bauschen Sie. Alle weiteren Befestiger, die in den folgenden Versammlung Schritten erwähnt werden, sind in den Teilen bauschen.

1. Schieben Sie die Klinge und die Sicherungsscheibe auf den Schaft des Getriebekasten.
2. Achten Sie darauf, dass der erhabene Teil der Sicherungsscheibe dem Getriebekasten zugewandt ist und der erhabene Bereich in das Loch in der Mitte der Klinge passt.
3. Schieben Sie die Klinge und die Sicherungsscheibe auf den Schaft des Getriebekasten.
4. Setzen Sie die kappenförmige Unterlegscheibe auf den Schaft auf. Achten Sie darauf, dass die kappenförmige Seite in Richtung Klinge zeigt.
5. Befestigen Sie die Klingenmutter, indem Sie sie gegen den Uhrzeigersinn auf dem Schaft aufschrauben.

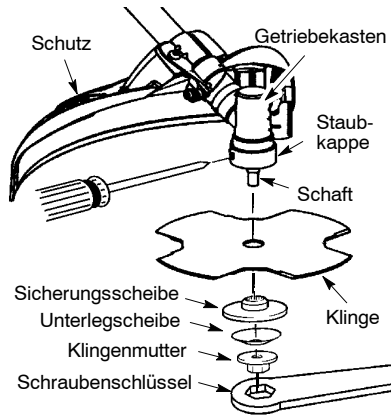

HINWEIS: Achten Sie darauf, dass alle Teile wie illustriert befestigt wurden und dass sich die Klinge zwischen der Staubkappe und der Sicherungsscheibe befindet. Zwischen der Klinge und der Staubkappe oder Sicherungsscheibe sollte kein Zwischenraum vorhanden sein.

6. Drehen Sie die Klinge, bis die Öffnung in der Staubkappe mit Öffnung an der Seite des Getriebekasten fluchtet.
7. Setzen Sie einen kleinen Schraubenzieher in die gefluchteten Öffnungen. Auf diese Weise wird die Welle beim Festschrauben der Sicherungsmutter am Mitdrehen gehindert.
8. Ziehen Sie die Sicherungsmutter gut mit einem Schraubenschlüssel fest, während Sie die Welle mit dem Schraubenzieher kontern.
9. Ziehen Sie den Schraubenzieher heraus.
10. Drehen Sie die Klinge von Hand durch. Falls die Klinge an der Schutzvorrichtung klemmt oder unrund läuft, ist es nicht korrekt zentriert und muss neu angebracht werden.

HINWEIS: Setzen Sie zum Abnehmen des Klingen einen Schraubendreher in die gefluchteten Bohrungen. Schrauben Sie die Mutter los und nehmen Sie die Bauteile ab. Bewahren Sie alle Bauteile und Anleitungen zur späteren Wiederverwendung auf.

BEFESTIGUNG DES TRANSPORTSCHUTZES

HINWEIS: Der Transportschutz muss immer an der Schneide befestigt sein, wenn das Gerät transportiert oder gelagert wird.

1. Die Enden des Kabelhalters aus den Halteclips am Transportschutz nehmen.
2. Kabelhalter anheben und Schneide korrekt in den Transportschutz setzen.
3. Kabelhalter auf die Schneide setzen und beide Enden des Kabelhalters wieder in die Halteclips einsetzen.

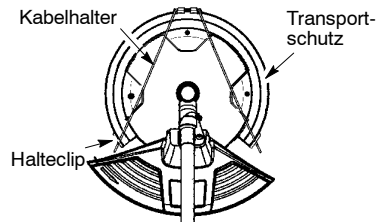

GEBRAUCH

ACHTUNG: Bevor Sie mit der Arbeit beginnen, sollten Sie unbedingt die Sicherheitshinweise zum Umgang mit Treibstoff lesen. Wenn Ihnen die Sicherheitshinweise unklar sind, sollten Sie Ihr Gerät nicht betanken. Wenden Sie sich an einen Vertragshändler.

GERÄT BETANKEN

ACHTUNG: Entnehmen Sie den Benzintankdeckel vorsichtig für die Brennstoffzugabe.

Das Gerät ist für den Betrieb mit bleifreiem Benzin zugelassen. Mischen Sie vor der Inbetriebnahme das Benzin mit einem Qualitätsschmieröl für luftgekühlte Zweitaktmotoren im Verhältnis von 40:1. Sie erhalten das Mischverhältnis von 40:1, wenn Sie 5 Liter bleifreies Benzin mit 0,125 Liter Schmieröl mischen. BENUTZEN SIE KEIN Schmieröl für Auto- oder Schiffsmotoren. Solche Ölsorten beschädigen den Gerätemotor. Befolgen Sie beim Mischen die Anweisungen auf dem Schmierölbehälter. Schütteln Sie nach dem Zusetzen des Schmieröls den Behälter, um das Kraftstoffgemisch gut zu vermischen. Lesen und beachten Sie immer sorgfältig die Sicherheitshinweise, bevor Sie Kraftstoff in Ihr Gerät füllen.

WARNUNG: Benutzen Sie in Ihrem Gerät nie unvermishtes Benzin. Dies führt zu schweren Geräteschäden.

KRAFTSTOFFANFORDERUNGEN

Benutzen Sie bleifreies Benzin guter Qualität. Die niedrigste zulässige Oktanzahl ist 90 (MOZ).

WICHTIG

Die Verwendung von Alkoholkraftstoff (mehr als 10% Alkohol) kann die Geräteleistungen verbessern, verkürzt jedoch die Lebensdauer.

ACHTUNG: Falscher Gebrauch des Kraftstoffs und/oder der Schmiermittel kann die Ursache folgender Störungen sein: Falsches Einkuppeln, Überhitzung, Benzindampfsperre, Leistungsminderung, mangelhafte Schmierung, Beschädigung der Kraftstoffleitungen, der Dichtungen und internen Vergaserbauteile usw.

Alkoholkraftstoffe führen zu einer hohen Feuchtigkeitsaufnahme des Kraftstoff-Öl-Gemisches und verursachen die Trennung von Öl und Kraftstoff.

SO HALTEN SIE DAS GERÄT AN

- Stoppen Sie den Motor, indem Sie den EIN/AUS (I/O)-Schalter auf STOP (0) oder AUS stellen.

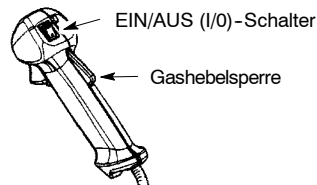

SO STARTEN SIE IHR GERÄT

ACHTUNG: Vermeiden Sie jeglichen Kontakt mit dem Schalldämpfer. Ein heißer Schalldämpfer kann schwere Verbrennungen verursachen.

KALTSTART ODER STARTEN (nach Betankung)

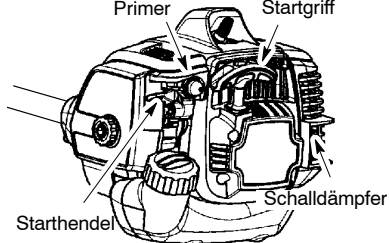
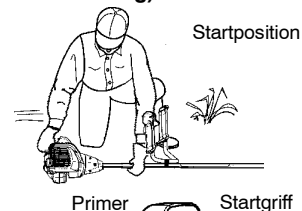

HINWEIS: Die Gashebelsperre ist entworfen, um unbeabsichtigten Gebrauch von dem Gashebel zu verhindern. Die Gashebelsperre muß mit der Palme Ihrer Hand betätigt werden, während Sie den Gashebel greifen, bevor der Gashebel verwendet werden kann. **BETÄTIGEN SIE NICHT** den Gashebel vor dem Start und bevor der Motor läuft.

1. Legen Sie die Einheit auf eine ebene Fläche.
2. Stellen Sie den EIN/AUS (I/O)-Schalter auf Position EIN (I).
2. Drücken Sie langsam 6-mal auf den Primer.
3. Stellen Sie den Starthebel auf die Position START.
4. Ziehen Sie kräftig am Griff des Seilzugstarters, bis der Motor anspringt und läuft.
5. Lassen Sie die Einheit 10 - 15 Sekunden laufen und drücken Sie dann den Gashebel durch, um das Startgas abzuschalten.

EINEN WARMEN MOTOR STARTEN

1. Stellen Sie den EIN/AUS (I/O)-Schalter auf Position EIN (I).
2. Ziehen Sie kräftig am Seilzugstarter, während Sie den Gashebel drücken, bis der Motor ruhig läuft.

HINWEIS: Normalerweise kann der Warmstart ca. 5 - 10 Minuten nach dem Abschalten des Gerätes ausgeführt werden. Starten Sie nach einer Stillstandszeit von mehr als 10 Minuten das Gerät nach dem beschriebenen KALTSTART - Verfahren oder befolgen Sie die auf der Einheit angebrachten Startanweisungen.

EINEN ERSTOFFENEN MOTOR STARTEN

Stellen Sie den Starthebel auf die Position RUN. Drücken Sie den Gashebel durch. Ziehen Sie kräftig am Seilzugstarter, während Sie den Gashebel drücken, bis der Motor anspringt und läuft. Abhängig davon, wie stark das Gerät ersoffen ist, kann es erforderlich sein, mehrmals am Starterseilzug zu ziehen. Wenn das Gerät immer noch nicht anspringt, sehen Sie in der PROBLEMLÖSUNGEN nach.

BETRIEBSPOSITION

TRAGEN SIE IMMER: Helm

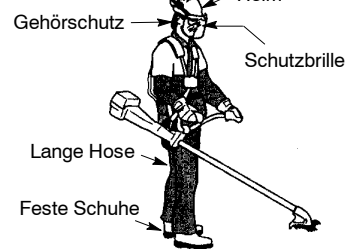

Schneiden Sie immer von rechts nach links.

Wenn das Gerät eingesetzt wird, befestigen Sie den Schultergurt an der Klemme, stellen sich wie abgebildet hin und überprüfen Folgendes:

- Tragen Sie einen Augenschutz und schwere Kleidung.
- Strecken Sie den linken Arm aus und halten Sie die Lenker mit der linken Hand fest.
- Halten Sie den Griff mit dem Gashebel mit der rechten Hand und den Finger auf den Gashebel.
- Halten Sie das Gerät unterhalb der Taille.
- Verteilen Sie das Gesamtgewicht des Gerätes auf beide Schultern
- Belasten Sie die linke Schulter mit dem Gesamtgewicht des Werkzeugs. Ohne sich nach vorn zu beugen, halten Sie die Klinge in Bodennähe und parallel zum Boden und führen ihn nicht zu nah an das Schnittgut heran.

BETRIEBSANWEISUNG FÜR DEN EINSATZ MIT DER FADENKOPF

⚠ ACHTUNG: Tragen Sie immer einen Augenschutz und Hörschutz. Lehnen Sie sich nie über den Fadenkopf. Steine oder Abfälle können hochgewirbelt oder in Augen und Gesicht geschleudert werden und Blindheit oder andere schwere Verletzungen verursachen.

Lassen Sie den Motor nicht bei höherer Geschwindigkeit als notwendig laufen. Der Schneidfaden schneidet gründlich, wenn der Motor nicht mit Vollgas läuft. Bei niedrigeren Geschwindigkeiten lärmt und vibriert der Motor weniger. Der Schneidfaden hält länger, und es ist weniger wahrscheinlich, dass er auf der Spule "aufschweißt".

Lassen Sie den Gashebel immer los, und lassen Sie den Motor im Leerlauf laufen, wenn Sie nicht schneiden.

Den Motor anhalten:

- Lassen Sie den Gashebel los.
- Bringen Sie den EIN/AUS (I/O)-Schalter in die Position AUS (0).

FADENVERLÄNGERUNG DES RASENTRIMMERS

Sie stellen den Faden nach, indem Sie mit der Unterseite des Schneidekopfes kurz auf den Boden auf tippen. Der Motor muß dabei mit Vollgas laufen. Die Metallklinge des Fadenschneiders, der an der Schutzvorrichtung angebracht ist, kürzt den Faden auf die erforderliche Länge.

⚠ ACHTUNG: Verwenden Sie nur Faden mit einem Durchmesser von 2,4 mm. Andere Größen werden nicht richtig verlängert und beeinträchtigen die Schneidkopffunktion oder können schwere Verletzungen verursachen. Verwenden Sie keine anderen Materialien wie Draht, Schnur, Seil usw. Draht kann beim Schneiden abbrechen und zu einem gefährlichen Geschoss werden, das schwere Verletzungen verursachen kann.

SCHNEIDMETHODEN

⚠ ACHTUNG: Verwenden Sie das Gerät bei minimaler Geschwindigkeit und gehen Sie beim Schneiden um harte Objekte (Steine, Kiesel, Zaunpfosten usw.) nicht zu nah an diese

heran, da sie den Schneidkopf beschädigen, sich im Faden verwickeln oder hochgewirbelt werden und eine ernste Gefahr darstellen können.

- Der Schnittvorgang wird mit der Fadenspitze durchgeführt. Sie erhalten die beste Leistung und minimale Fadenabnutzung, wenn Sie den Faden nicht zu stark in den Schnittbereich bringen. Die richtige und falsche Verfahrensweise ist unten abgebildet.

Der Schnittvorgang wird mit der Trimmerfadenspitze durchgeführt

Sie den Trimmerfaden nicht zu stark in den Schnittbereich bringen

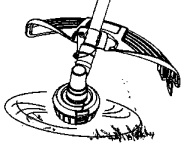

Richtige



Falsche

- Der Faden entfernt Gras und Unkraut an Mauern, Zäunen, Bäumen und Blumenbeeten leicht, kann aber auch die dünne Rinde von Bäumen und Sträuchern abschneiden und Schrammen an Zäunen hinterlassen. Zum Trimmen oder Kurzschneiden sollte weniger als Halbgas verwendet werden, um die Lebensdauer des Fadens zu erhöhen und die Abnutzung des Kopfes zu verringern, speziell:
 - bei leichten Schnitтарbeiten,
 - in der Nähe von Objekten, um die sich der Faden wickeln kann, beispielsweise kleine Pfosten, Bäume oder Zaundraht.
- Zum Rasenmähen oder Fegen verwenden Sie Vollgas, um die Arbeit sauber durchzuführen.

TRIMMEN - Halten Sie den Boden des Schneidkopfes etwa 8 cm in einem Winkel über den Boden. Achten Sie darauf, dass nur die Fadenspitze Kontakt zum Schnittgut hat. Bringen Sie den Schneidfaden nicht mit Gewalt in den Arbeitsbereich.

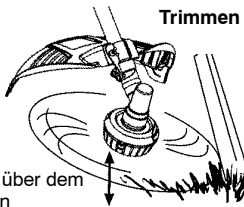

8 cm über dem Boden

KURZSCHNEIDEN - Dabei wird unerwünschte Vegetation bis auf den Boden entfernt. Halten Sie den Boden des Schneidkopfes etwa 8 cm in einem Winkel über den Boden. Lassen Sie die Fadenspitze um Bäume, Pfosten, Monumente usw. auf den Boden aufschlagen. Diese Technik erhöht die Fadenabnutzung.

Kurzschneiden

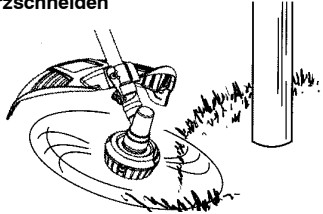

RASENMÄHEN - Der Grastrimmer ist ideal zum Rasenmähen in Bereichen geeignet, die der normale Rasenmäher nicht erreichen kann. Zum Rasenmähen halten Sie den Faden parallel zum Boden. Vermeiden Sie es, den Kopf in den Boden zu drücken, da dabei Boden und Werkzeug beschädigt werden können.

Rasenmähen

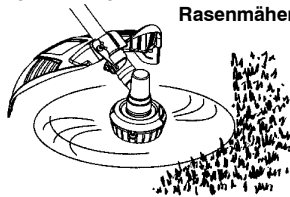

FEGEN - Die fächerförmige Aktion des rotierenden Fadens kann eingesetzt werden, um loses Schnittgut aus dem Bereich wegzublasen. Halten Sie den Faden parallel zum und oberhalb des Bodens und führen Sie mit dem Werkzeug eine fegende Bewegung von einer Seite zur anderen durch.

Fegen

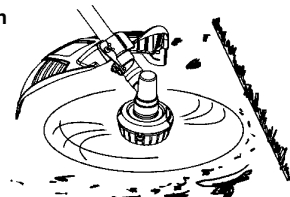

BETRIEBSANWEISUNG FÜR DEN EINSATZ MIT DER UNKRAUTKLINGE

- **Klingenrückstoß** ist eine Reaktion, die nur eintritt, wenn ein Gerät mit Klinge verwendet wird. Diese Reaktion kann schwere Verletzungen wie beispielsweise eine Amputation verursachen. Lesen Sie diesen Abschnitt sorgfältig durch. Es ist wichtig zu verstehen, was zu Klingenrückstoß führt, wie das Eintreten eines solchen Vorfalls verringert werden kann, und wie Sie die Kontrolle über das Gerät bewahren, wenn es dazu kommt.
- **WAS KLINGENRÜCKSTOSS VERURSACHT** - Zum **Klingenrückstoß** kann es kommen, wenn die rotierende Klinge mit einem Objekt in Kontakt kommt und dieses nicht schneidet. Dieser Kontakt führt dazu, dass die Klinge kurz anhält und sich dann plötzlich von dem Objekt, das getroffen wurde, fortbewegt oder "zurückgestoßen" wird. Die

“Rückstoßreaktion” kann so stark sein, dass der Bediener in eine beliebige Richtung geschleudert wird und die Kontrolle über das Gerät verliert. Das unkontrollierte Gerät kann schwere Verletzungen verursachen, wenn die Klinge mit dem Bediener oder anderen in Kontakt kommt.

- **WENN ES ZUM KLINGENRÜCKSTOSS KOMMT** – Zum **Klingenrückstoß** kann es ohne Vorwarnung kommen, wenn die Klinge sich verhakt, stehen bleibt oder sich sperrt. Dies ist in Bereichen, in denen das Schnittgut nur schwer zu sehen ist, wahrscheinlicher. Bei korrektem Einsatz des Geräts wird das Auftreten von Klingenrückstoß reduziert, und es ist weniger wahrscheinlich, dass der Bediener die Kontrolle verliert.



- Schneiden Sie mit der Unkrautklinge nur Gras, Unkraut und holziges Gestrüpp mit einem Durchmesser bis ca. 1 cm. Bringen Sie die Klinge nicht mit Material in Kontakt, die es nicht schneiden kann, beispielsweise Stümpfe, Steine, Zäune, Metall usw. oder hartes holziges Gestrüpp mit einem Durchmesser von mehr als 1 cm.
- Halten Sie die Klinge scharf. Bei einer stumpfen Klinge kommt es eher zum Verhaken und zum Rückstoß.
- Schneiden Sie nur bei Vollgas. In diesem Fall hat die Klinge die maximale Schnittkraft und es ist weniger wahrscheinlich, dass sie sperrt oder stehen bleibt.
- Führen Sie die Klinge überlegt und nicht zu schnell. Es kann zum Rückstoß kommen, wenn sie zu schnell geführt wird.
- Schneiden Sie nur von rechts nach links. Wenn das Gerät in Richtung der Klingenrotation geschwungen wird, erhöht sich die Schneidaktion.
- Verwenden Sie den Schultergurt und halten Sie das Gerät gut mit beiden Händen fest. Ein richtig angepasster Schultergurt nimmt das Gewicht des Geräts auf, so dass Ihre Arme und Hände frei sind und die Schnittbewegung lenken und kontrollieren können.

- Setzen Sie die Füße in einem bequemen Abstand voneinander fest auf, so dass Sie auf einen plötzlichen, schnellen Stoß des Geräts vorbereitet sind. Versuchen Sie nicht, zu weit entfernt Bereiche zu erreichen. Achten Sie auf festen Halt und Gleichgewicht.
- Halten Sie die Klinge unterhalb der Taille; so erhalten Sie die Kontrolle über das Gerät leichter aufrecht.
- Heben Sie den Motor nicht über Taillenhöhe hinaus, da die Klinge dann gefährlich nah an den Körper heran kommt.
- Schwingen Sie das Gerät nicht so kräftig, dass Sie das Gleichgewicht verlieren könnten.

Bringen Sie den Motor auf Schnittgeschwindigkeit, bevor Sie sich dem Schnittgut nähern. Wenn sich die Klinge bei Drücken des Gashebels nicht dreht, überprüfen Sie, ob der Stiel vollständig in den Motor eingeführt ist.

Lassen Sie den Gashebel immer los und lassen Sie den Motor im Leerlauf laufen, wenn Sie nicht schneiden. Die Klinge sollte sich nicht drehen, wenn der Motor im Leerlauf ist. Wenn sich die Klinge im Leerlauf dreht, darf das Gerät nicht verwendet werden. Setzen Sie sich mit einem autorisierten Händler in Verbindung.

- Achten Sie auf festen Halt, wenn Sie das Gerät einsetzen. Dazu setzen Sie die Füße in bequemem Abstand zueinander fest auf.
- Schwingen Sie den Oberkörper beim Schneiden von rechts nach links.
- Wenn Sie sich in den nächsten zu schneidenden Bereich vorbewegen, achten Sie darauf, dass Sie Halt und Gleichgewicht bewahren.

EMPFOHLENE SCHNEIDENPOSITION

Schneiden Sie mit dem 2 Uhr bis 4 Uhr Position des Klinge.

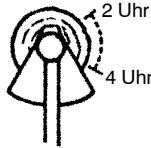

Der Bediener oder andere dürfen Schnittgut nicht wegräumen, während der Motor läuft oder die Klinge sich dreht, um schwere Verletzungen zu vermeiden. Halten Sie Motor und Klinge an, bevor Sie Material entfernen, das sich um Klinge oder Stiel gewickelt hat.

WARTUNG

Die Lebensdauer der Maschine kann verkürzt werden und die Unfallgefahr kann steigen, wenn die Wartung der Maschine nicht ordnungsgemäß und Service und/oder Reparaturen nicht fachmännisch ausgeführt werden. Weitere Informationen erteilt Ihnen gerne die nächste Servicewerkstatt.

⚠️ ACHTUNG: Die Zündkerze ist vor Wartungsarbeiten zu entfernen, außer bei Vergasereinstellungen.

PRÜFEN AUF GELOCKERTE BEFESTIGUNGEN UND TEILE

- Zündkerzengehäuse
- Luftfilter
- Gehäuseschrauben
- Schraube des handgriffs
- Kombischutz

PRÜFEN AUF BESCHÄDIGTE ODER ABGENUTZTE TEILE

Setzen Sie sich zwecks Ersatz beschädigter und/oder abgenutzter Teile mit einem Vertragshändler in Verbindung.

- EIN/AUS (I/O)-Schalter - Vergewissern Sie sich, dass der EIN/AUS (I/O)-Schalter ordnungsgemäß funktioniert, indem Sie ihn in die AUS (0)-Position bringen. Der Motor sollte damit stoppen; starten Sie ihn dann erneut, und fahren Sie mit dem Betrieb fort.
- Kraftstofftank - Betreiben Sie das Gerät nie mit beschädigtem oder undichtem Kraftstofftank.
- Kombischutz - setzen Sie das Gerät nicht mehr ein, wenn die Trimmerschutz beschädigt ist.

PRÜFEN UND REINIGEN VON GERÄT & ETIKETTEN

- Prüfen Sie das Gerät nach jeder Anwendung auf lose oder beschädigte Teile. Reinigen Sie das Gerät und die Plaketten mit einem feuchten Tuch und mildem Reinigungsmittel.
- Trocknen Sie das Gerät mit einem sauberen, trockenen Tuch ab.

REINIGEN DES LUFTFILTERS

Ein verschmutzter Luftfilter beeinträchtigt die Motorleistung und erhöht den Treibstoffverbrauch und Emissionsausstoß. Reinigen Sie den Luftfilter nach jeweils 5 Betriebsstunden.

1. Reinigen Sie die Abdeckung und die umliegenden Stellen, damit keine Verschmutzungen in den Vergaser gelangen können, wenn Sie die Abdeckung entfernen.
2. Entfernen Sie die Teile wie abgebildet.

HINWEIS: Reinigen Sie den Filter nicht mit Benzin oder anderen entflammenden Lösungen. Dabei besteht ein Brandrisiko, und es können gefährliche Dämpfe auftreten.

3. Reinigen Sie den Filter mit Seife und Wasser.
4. Lassen Sie den Filter trocknen.
5. Setzen Sie die Teile wieder ein.

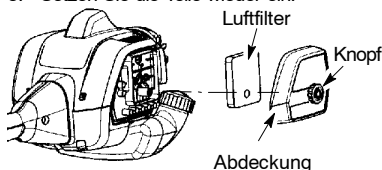

AUSTAUSCH VON ZÜNDKERZEN

Ersetzen Sie die Zündkerzen jährlich, um einen einfacheren Motorstart und leistungsvolleren Betrieb zu gewährleisten. Stellen Sie den Elektrodenabstand auf 0,6 mm ein. Die Zündungseinstellung ist festgelegt, d.h. sie kann nicht verändert werden.

1. Drehen Sie, und ziehen Sie dann den Zündkerzenschuh heraus.
2. Entnehmen Sie die Zündkerze vom Zylinder, und entsorgen Sie sie.
3. Verwenden Sie Ersatzzündkerzen der Marke Champion RCJ-6Y, und befestigen Sie diese mit einem 19 mm Steckschlüssel.
4. Setzen Sie den Zündkerzenschuh wieder ein.

SERVICE UND JUSTAGEN

AUSWECHSELN DES SCHNEID-FADENS

1. Drücken Sie auf die Laschen auf der Seite des Trimmerkopfes und entfernen Sie die Schutzhaube und die Spule.

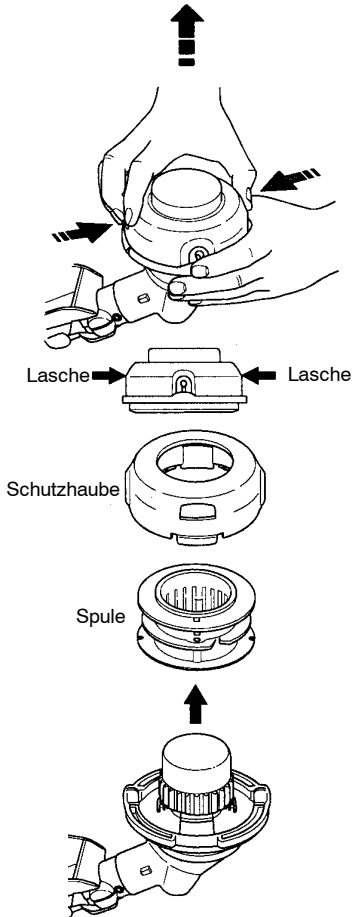

2. Entfernen Sie alle Fadenreste.
3. Reinigen Sie alle Teile von Schmutz und Steinen. Ersetzen Sie die Trommel, wenn sie verschlissen oder beschädigt ist.
4. Tauschen Sie die Spule durch eine neue Ersatz-Fertigtrommel aus oder wickeln Sie einen neuen Faden mit einer Länge von 4,5 Metern und einem Durchmesser von 2,4 mm des Typs McCulloch auf.

- ⚠️ ACHTUNG:** Verwenden Sie als Trimmfaden niemals Draht, Leine, Schnur o.a.. Sie könnten reißen und zu einem gefährlichen Fluggeschoß werden.
5. Halten Sie beim Aufwickeln eines neuen Fadens auf eine alte Spule die Trommel so, wie in der Abbildung gezeigt wird.
 6. Biegen Sie den Faden in der Mitte und setzen Sie die Knickstelle in den Schlitz in der Mitte des Spulenrands ein. Vergewissern Sie sich, dass der Faden in den Schlitz fest eingepasst ist.

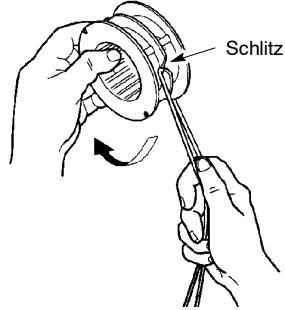

7. Halten Sie Ihren Finger zwischen den beiden Fäden und wickeln Sie die Fäden gleichmäßig und fest nach rechts um die Spule.

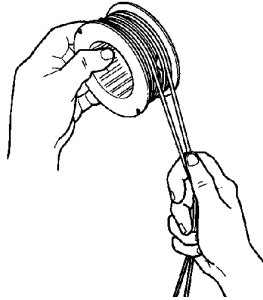

8. Setzen Sie die Fäden in die Führungsschlitze ein.

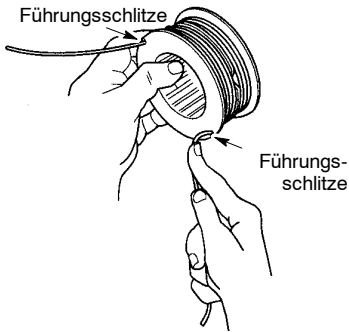

9. Setzen Sie die Spule in die Schutzhaube ein.

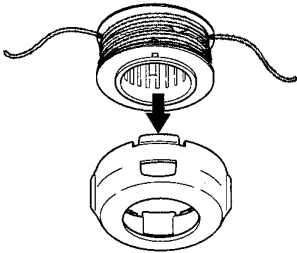

10. Ziehen Sie die Fadenenden durch die Ausgangsbohrungen auf den Seiten der Schutzhaube.

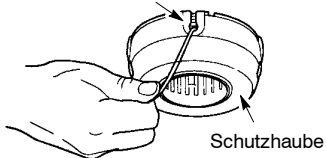

11. Bauen Sie Trommel und Schutzhaube wieder in den Trimmerkopf ein. Drücken Sie auf die Schutzhaube, bis sie einrastet.

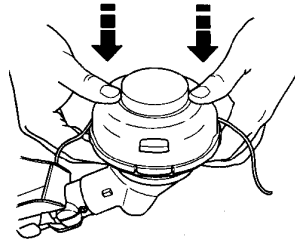
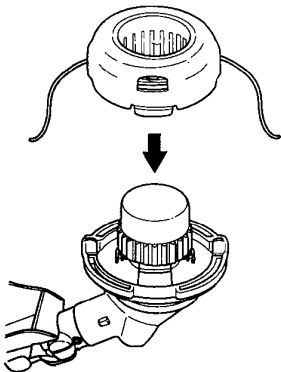

EINSTELLEN DES VERGASERS

⚠️ ACHTUNG: Nehmen Sie Leerlaufjustierungen niemals in der Nähe von anderen Personen vor. Der Trimmerkopf dreht sich während dieses Verfahrens die meiste Zeit. Schützen Sie sich mit Schutzkleidung und befolgen Sie alle Sicherheitsanweisungen. Nach der Justierung darf sich der Trimmerkopf nicht mehr im Leerlauf drehen.

Der Vergaser wurde im Werk genau eingestellt. Eine Justierung der Leerlaufgeschwindigkeit kann unter folgenden Bedingungen erforderlich werden:

- Der Motor geht bei losgelassenem Handgashebel nicht in den Leerlauf.
- Der Trimmerkopf sich im Leerlauf bewegt/dreht

Heben Sie das Gerät vom Boden an und stützen Sie es ab, wenn Sie die Justierung vornehmen, damit es nicht mit Objekten auf dem Boden in Berührung kommt. Halten Sie das Gerät mit der Hand fest, während es läuft und Sie die Justierung vornehmen. Kommen Sie niemals mit den Schneidewerkzeugen oder dem Auspuff des Gerätes in Berührung.

Leerlaufjustierung

Lassen Sie das Gerät im Leerlauf laufen. Justieren Sie die Leerlaufgeschwindigkeit, so dass sich der Trimmerkopf nicht mehr dreht (Leerlaufgeschwindigkeit zu hoch) oder das Gerät sich ausschaltet (Leerlaufgeschwindigkeit zu niedrig).

- Drehen Sie die Schraube für die Leerlaufgeschwindigkeit im Uhrzeigersinn, um die Motorumdrehung zu erhöhen, falls der Motor stoppt oder abstirbt.
- Drehen Sie die Einstellschraube für die Leerlaufgeschwindigkeit entgegen den Uhrzeigersinn, um die Motorumdrehung zu verringern, falls sich der Trimmerkopf im Leerlauf bewegen/drehen.

⚠️ ACHTUNG: Prüfen Sie die Leerlaufgeschwindigkeit nach jeder Justierung. Der Trimmerkopf dürfen sich im Leerlauf nicht drehen, um somit Verletzungen des Bedieners und anderen zu vermeiden.

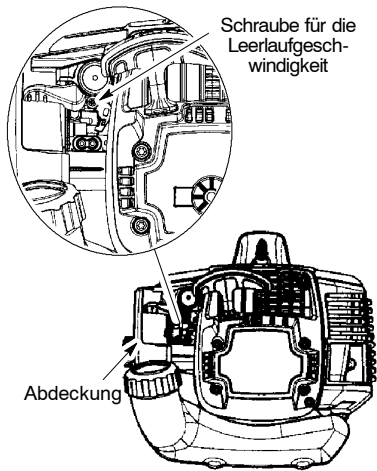

Sollten Sie weitere Fragen haben oder Hilfe bei diesem Vorgang benötigen, wenden Sie sich bitte an unsere Vertragshändler.

LAGERUNG

⚠ ACHTUNG: Führen Sie die folgenden nach jedem Gebrauch durch.

- Lassen Sie den Motor abkühlen, und sichern Sie das Gerät, bevor Sie es lagern oder transportieren.
- Lagern Sie Gerät und Treibstoff an einem gut belüfteten Ort, der sicher vor Funkenflug und offenem Feuer von Geräten wie Wassererhitzern, Elektro- motoren, Schaltern, Öfen usw. ist.
- Entleeren Sie den Kraftstofftank vor Lagerung oder Transport des Geräts.
- Bewahren Sie Gerät und Treibstoff außer Reichweite von Kindern auf.
- Lagern Sie das Gerät mit allen Schutzvorrichtungen. Legen Sie das Gerät so ab, daß sich niemand versehentlich an scharfen Geräteteile verletzen kann.

LÄNGERE AUFBEWAHRUNG

Bereiten Sie das Gerät am Ende der Gartensaison, oder wenn es mehr als 30 Tage nicht verwendet wird, zur Aufbewahrung vor.

Wenn das Gerät für längere Zeit nicht in Gebrauch sein wird:

- Reinigen Sie das ganze Gerät, bevor Sie es wegstellen.
- Bewahren Sie es in einem sauberen trockenen Bereich auf.
- Ölen Sie die äußeren Metalloberflächen leicht ein.

MOTOR

- Entfernen Sie die Zündkerzen, und füllen Sie einen Teelöffel Öl für (luftgekühlte) Zweitaktmotoren in die Zündkerzenöffnung. Ziehen Sie acht- bis zehnmal langsam an der Starterschnur, um das Öl zu verteilen.
- Ersetzen Sie die Zündkerze mit einer Kerze des entsprechenden Typs und Wärmewerts.
- Reinigen Sie den Luftfilter.
- Überprüfen Sie das gesamte Gerät auf lockere Schrauben, Muttern und Bolzen. Ersetzen Sie alle beschädigten, brüchigen oder abgenutzten Geräteteile.
- Beginnen Sie die neue Saison immer mit frischem Treibstoff im richtigen Benzin-Öl-Verhältnis.

SONSTIGES

- Lagern Sie keinen Treibstoff für die nächste Saison.
- Ersetzen Sie Ihren Treibstoffkanister, sobald er zu rosten beginnt.

FEHLERBEHEBUNGSTABELLE

⚠ VORSICHT! Die Zündkerze ist vor Wartungsarbeiten zu entfernen, außer bei Vergasereinstellungen.

MÜHE	GRUND	LÖSUNG
Motor startet nicht.	<ol style="list-style-type: none"> 1. EIN/AUS (I/O)-Schalter auf AUS (0). 2. Motor geflutet. 3. Benzintank leer. 4. Zündkerze zündet nicht. 5. Brennstoff gelangt nicht in Vergaser. 6. Vergaser muss eingestellt werden. 	<ol style="list-style-type: none"> 1. Stellen Sie den EIN/AUS (I/O)-Schalter in die Position EIN (I). 2. Sehen Sie "Startanweisungen" im Gebrauchskapitel. 3. Füllen Sie den Tank mit der korrekten Brennstoffmischung. 4. Installieren Sie eine neue Zündkerze. 5. Prüfen Sie, ob der Brennstofffilter verunreinigt ist; ersetzen. Prüfen Sie, ob die Brennstoffleitung geknickt oder geplatzt ist; reparieren bzw. ersetzen Sie sie. 6. Kontaktieren Sie einen Vertragshändler.
Motor geht nicht in Ruhstellung.	<ol style="list-style-type: none"> 1. Vergaser muss eingestellt werden. 2. Kurbelwellendichtungen sind verschlissen. 3. Niedrige Kompression. 	<ol style="list-style-type: none"> 1. Sehen Sie "Vergasereinstellungen" im Service- und Justagekapitel. 2. Kontaktieren Sie einen Vertragshändler. 3. Kontaktieren Sie einen Vertragshändler.
Motor kann nicht beschleunigt werden, hat keine Kraft oder schaltet sich bei Belastung aus.	<ol style="list-style-type: none"> 1. Luftfilter ist verschmutzt. 2. Zündkerze verschmutzt. 3. Vergaser muss eingestellt werden. 4. Kohleablagerungen. 5. Kompression low 	<ol style="list-style-type: none"> 1. Reinigen oder ersetzen Sie den Luftfilter. 2. Reinigen oder ersetzen Sie die Zündkerze; stellen Sie den Elektrodenabstand neu ein. 3. Kontaktieren Sie einen Vertragshändler. 4. Kontaktieren Sie einen Vertragshändler. 5. Kontaktieren Sie einen Vertragshändler.
Motor qualmt übermäßig.	<ol style="list-style-type: none"> 1. Choke auf Halbposition. 2. Falsche Brennstoffmischung. 3. Luftfilter ist verschmutzt. 4. Vergaser muss eingestellt werden. 	<ol style="list-style-type: none"> 1. Variieren Sie die Position des Choke. 2. Leerer Kraftstofftank und Nachfüllung mit korrekter Kraftstoffmischung. 3. Reinigen oder ersetzen Sie den Luftfilter. 4. Kontaktieren Sie einen Vertragshändler.
Motor läuft heiß.	<ol style="list-style-type: none"> 1. Falsche Brennstoffmischung. 2. Falsche Zündkerze. 3. Vergaser muss eingestellt werden. 4. Kohleablagerungen. 	<ol style="list-style-type: none"> 1. Leerer Kraftstofftank und Nachfüllung mit korrekter Kraftstoffmischung. 2. Durch korrekte Zündkerze ersetzen. 3. Kontaktieren Sie einen Vertragshändler. 4. Kontaktieren Sie einen Vertragshändler.

KONFORMITÄTSERKLÄRUNG

EC-Konformitätserklärung (Gilt nur für Europa)

Wir, **Husqvarna AB, SE-561 82 Huskvarna, Schweden**, Tel: +46-36-146500, erklären hiermit als autorisierter Vertreter der Gemeinschaft, daß die Motorsense der Modelle **McCulloch Cabrio 433B** ab Seriennummer des Baujahrs 2009 aufwärts (die Jahreszahl wird im Klartext auf dem Typenschild angegeben, mitsamt einer nachfolgenden Seriennummer), den Vorschriften folgender **RICHTLINIE DES RATES** entsprechen:

vom 17. Mai 2006 "Maschinen-Richtlinie" **2006/42/EG**;

vom 15. Dezember 2004 "über elektromagnetische Verträglichkeit" **2004/108/EG**, einschließlich der jetzt geltenden Nachträge.

vom 8. Mai 2000 "über umweltbelastende Geräuschemissionen von zur Verwendung im Freien vorgesehenen Geräten und Maschinen" gemessen nach Anlage V vom **2000/14/EG**. Für Information betreffend die Geräuschemissionen, siehe das Kapitel Technische Daten.

Folgende Normen wurden angewendet: **EN ISO 12100-1/A1:2009, EN ISO 12100-2/A1:2009, CISPR 12:2007, EN 11806:2008.**

SMP, Svensk Maskinprovning AB, Fyrisborgsgatan 3, S-754 50 Uppsala, Schweden, hat die freiwillige Typenprüfung für Husqvarna AB ausgeführt. Das Zertifikat hat die Nummer: **SEC/09/2034.**

09.11.01

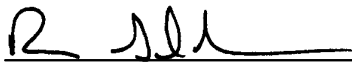

Ronnie E. Goldman, Technischer Direktor
Bevollmächtigter Vertreter für Husqvarna AB,
verantwortlich für die technische Dokumentation

TECHNISCHE DATEN

MODELL: Cabrio 433B

MOTOR

Hubraum, cm ³	33
Bei Höchstgeschwindigkeit, U/min	7000
Höchstzahl der Spindel, U/min	1000
Motordrehzahl bei empfohlener Höchstzahl der Spindel, U/min	7400
Empfohlene Leerlaufzahl, U/min	2900

Maximale Maschinenleistung nach ISO 8893, kW 0,9

ZÜNDANLAGE

Zündkerze Champion RCJ-6Y
 Elektrodenabstand, mm 0,6

KRAFTSTOFF- UND SCHMIERSYSTEM

Tankfassungsvermögen, cm³ 480

GEWICHT

Ohne Schneidevorrichtung und Trimmerschutz, bei leerem Tank, kg 6,8

GERÄUSCHEMISSIONEN

(siehe Anmerkung 1)

Gemessene Schalleistung dB(A) 112,3
 Garantierte Schalleistung L_{WA} dB(A) 117,0

SCHALLPEGEL

(siehe Anmerkung 2)

Äquivalenter Schalldruckwert am Ohr des Anwenders, gemessen gem. EN ISO 11806 und ISO 22868, dB(A)
 Ausgestattet mit Grasklinge (Original) 102,0
 Ausgestattet mit Trimmerkopf (Original) 99,8

VIBRATIONSPEGEL

(siehe Anmerkung 3)

Äquivalente Vibrationspegel (a_{hV,eq}) an den Griffen, gemessen gemäß EN ISO 11806 und ISO 22867, m/s²
 Ausgestattet mit Grasklinge (Original), links/rechts 6,7/5,1
 Ausgestattet mit Trimmerkopf (Original), links/rechts 4,0/3,6

Anmerkung 1: Umweltbelastende Geräuschemission gemessen als Schalleistung (L_{WA}) gemäß EG-Richtlinie 2000/14/EG. Der aufgezeichnete Lautstärkepegel für die Maschine wurde unter Verwendung der originalen Schneidausrüstung mit dem höchsten Pegel gemessen. Die Differenz zwischen garantiertem und gemessenem Lautstärkepegel besteht darin, dass bei der garantierten Lautstärke auch eine Streuung im Messergebnis und Variationen zwischen verschiedenen Maschinen desselben Modells gemäß der Richtlinie 2000/14/EG berücksichtigt werden.

Anmerkung 2: Berichten zufolge entspricht der Schalldruckpegel für diese Maschine normalerweise einer Ausbreitungsklasse (standardmäßige Ausbreitung) von 1 dB(A).

Anmerkung 3: Berichten zufolge liegt der äquivalente Vibrationspegel normalerweise bei einer Ausbreitungsklasse (Standardabweichung) von 1 m/s².

Modell Cabrio 433B (3/8 LH Achswellengewinde)-Zentrumloch in Klingen/Messern, Ø 25,4 mm		
Zugelassenes Zubehör	Typ	Schneidausrüstung / Schutz, Teile-Nr.
Grasklinge/Grasmesser	Grass (Ø 20 cm, 4-Zähne)	530 05 58 92 / 575 35 27 01
Trimmerkopf	TNG 7 (Ø 2,4 mm Faden)	537 41 92 02 / 575 35 27 01