

# M51-125M

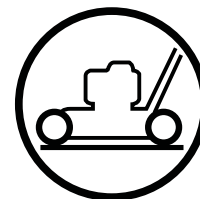

East Bloc



## Provozní příručka

Tuto příručku si pečlivě přečtěte a před použitím stroje zkontrolujte, zda jste všemu porozuměli.

## Priručnik s naputcima

Molimo da pažljivo pročitate ove naputke i da stroj uporabite tek kada se uvjerite da ste ih u potpunosti razumjeli.

## Priručnik z navodili

Pred uporabo stroja preberite pazljivo ta navodila in se prepričajte, da ste jih razumeli.

## Przeczytaj instrukcję obsługi

Prosimy, przed użyciem maszyny, o dokładne przeczytanie niniejszej instrukcji i upewnienie się, że została zrozumiana.

## Użyvatel'skú príručku

Pozorne si prečítajte návod. Oboznámte sa s ovládacími tlačidlami a správnu obsluhou zariadenia.

## Hasznàlati utasítàst

Olvassa el gondosan a hasznàlati utasítàst. Tanulmányozza a vezèrlógombokat és a berendezès megfelelò hasznàlatàt.

Original Instructions in English, all others are translations.

(CZ)

<b>SADRŽAJ</b>	<b>STRANA</b>
SIGURNOSNI PROPISI .....	3-8
TEHNIČNI PODACI .....	9
PREGLED .....	10
SKLAPANJE .....	11-13
PODEŠAVANJE .....	14
POKRETANJE I ZAUSTAVLJANJE .....	15
UPORABA .....	16
ODRŽAVANJE .....	17-19
OPĆE INFORMACIJE .....	19

(PL)

<b>SPIS TREŚCI</b>	<b>STR.</b>
PRZEPISY BEZPIECZEŃSTWA .....	3-8
OPIS ZESPOŁÓW .....	9
INFORMACJE OGÓLNE .....	10
MONTAŻ .....	11-13
USTAWIENIA .....	14
URUCHAMIANIE I ZATRZYMYWANIE .....	15
UŻYTKOWANIE .....	16
OBŚLUGA .....	17-19
INFORMACJE OGÓLNE .....	19

(HR)

<b>OBSAH</b>	<b>STRANA</b>
BEZPEČNOSTNÍ POKYNY .....	3-8
TECHNICKÉ ÚDAJE .....	9
PŘEHLED .....	10
SESTAVENÍ .....	11-13
NASTAVENÍ .....	14
SPUŠTĚNÍ A VYPNUTÍ .....	15
POUŽITÍ .....	16
ÚDRŽBA .....	17-19
OBEČNÉ INFORMACE .....	19

(SK)

<b>OBSAH</b>	<b>STRANA</b>
BEZPEČNOSTNÉ POKYNY .....	3-8
TECHNICKÉ ÚDAJE .....	9
PREHĽAD .....	10
MONTÁŽ .....	11-13
NASTAVENIA .....	14
ŠTART A STOP .....	15
POUŽITIE .....	16
ÚDRŽBA .....	17-19
VŠEOBECNÉ INFORMÁCIE .....	19

(SI)

<b>VSEBINA</b>	<b>STRAN</b>
VARNOSTNI PREDPISI .....	3-8
TEHNIČNI PODATKI .....	9
PREGLED .....	10
SESTAVLJANJE .....	11-13
NASTAVITVE .....	14
ZAGON IN IZKLOP .....	15
UPORABA .....	16
VZDRŽEVANJE .....	17-19
SPLOŠNE INFORMACIJE .....	19

(HU)

<b>TARTALOM</b>	<b>CÍMOLDAL</b>
BIZTONSÁGI ELŐÍRÁSOK .....	3-8
TECHNIKAI ADATOK .....	9
ÁTTEKINTÉS .....	10
ÖSSZESZERELÉS .....	11-13
BEÁLLÍTÁS .....	14
BEINDÍTÁS ÉS KIKAPCSOLÁS .....	15
HASZNÁLAT .....	16
KARBANTARTÁS .....	17-19
ÁLTALÁNOS INFORMÁCIÓK .....	19



## Bezpečnostní pokyny pro ruční rotační sekačka na trávu

**DLEŽITÉ:** Tato traktorová sekačka dokáže vážně poranit končetiny a odmršťovat předměty. Nedodržení následujících bezpečnostních pokynů může mít za následek vážná nebo smrtelná poranění.

### I. Školení – Průprava

- Pečlivě si přečtěte instrukce. Seznamte se s ovládacími prvky a správným použitím stroje.
- Nikdy nedovolte dětem, nebo osobám, které nebyly seznámeny s těmito instrukcemi, aby použily sekačku. Sekačku nesmí obsluhovat osoby mladší 18 let.
- Nikdy nesekejte, pokud se v blízkosti pohybují lidé, zejména děti a domácí zvířata.
- Mějte vždy na paměti, že obsluha stroje nebo uživatel, je odpovědný za nehody nebo za rizika, způsobené jiným osobám nebo na jejich majetku.

### II. Příprava

- Při sekání vždy noste pevnou obuv a dlouhé kalhoty. Sekačku nepoužívejte, pokud jste bosí nebo v sandálech.
- Pečlivě zkontrolujte pracovní plochu a odstraňte z ní všechny předměty, které by mohly být odmrštny strojem.
- **VAROVÁNÍ** – Benzin je vysoce zápalný.
  - Skladujte palivo v nádobách k tomu určených.
  - Palivo doplňujte pouze venku a nekuřte při doplňování paliva.
  - Palivo se doplňuje před nastartováním motoru. Nikdy nesnímejte víčko palivové nádrže, nebo nedoplňujte benzin, pokud je motor v chodu, nebo je horký.
  - Pokud rozlijete benzin, nepokoušejte se nastartovat motor, ale přemístěte stroj dál od místa rozliti. Vyhnete se vytvoření jakéhokoliv zdroje zapálení do doby, než budou benzínové páry rozptýleny.
  - Řádně dotáhněte víčka palivových nádrží a nádob.
- Vyměňte vadný tlumič výfuku.
- Před použitím, přezkontrolujte, zda nejsou řezací nože a; upevňovací šrouby nožů, opotřebované nebo poškozené. Poškozené nebo opotřebované žací nože vyměňte vždy v sadě společně s upevňovacími šrouby, aby bylo dodrženo správné vyvážení.
- U více nožových strojů, dbejte opatrnosti, jelikož otáčení jednoho nože může způsobit, že se roztočí druhý nož.

### III. Provoz

- Neprovozujte stroj v uzavřeném prostoru, kde by mohlo dojít ke koncentraci nebezpečného kyslíčnicku uhelnatého.
- Se sekačkou pracujte pouze za denního světla nebo při dobrém umělém osvětlení.
- Pokud je možné, omezujte použití přístroje na mokré trávě.
- Se sekačkou neběhejte.
- V případě kotoučové sekačky, sekejte trávu vždy po směru svahu nikdy přímo vzhůru či dolů.
- Při otáčení ve sklonu dávejte velký pozor.
- Nepoužívejte sekačku na příliš prudké svahy.
- Dávejte velký pozor při otáčení nebo pohybu ve směru k sobě.
- Pokud potřebujete sekačku zvednout či přenést na jiné místo; vypínejte nože sekačky.
- Nikdy nepoužívejte sekačku s poškozeným ochranným krytem nebo bez nasazeného bezpečnostního zařízení, např. Vychýlených plechů či zásobnice.
- Neměňte nastavení regulátoru otáček a nepřetácejte motor. Používání motoru při nadměrných otáčkách, může zvýšit riziko poranění.

- Před spuštěním motoru vypněte všechny nože a jejich pohon.
- Nastartujte nebo zapněte motor podle pokynů a s dostatečnou vzdáleností nožů od nohou.
- Při spuštění motoru nezvedejte sekačku, s výjimkou modelů, které je třeba při zapínání zvedat. V tomto případě, nezvedejte výše, než je nutné a zvedejte pouze tu část, která je od uživatele vzdálenější.
- Nezapínejte motor pokud stojíte na straně odpadního otvoru.
- Nestrkejte ruce a nohy do blízkosti nebo pod rotační nože. Vždy udržujte odpadní otvor volný.
- Nikdy nezvedejte a nepřenášejte sekačku při zapnutém motoru.
- Vypněte motor a vytáhněte napájecí kabel:
  - před odstraňováním materiálu ucpávajícího nůž nebo vyhazovací žlab;
  - před kontrolou, čištěním nebo údržbou traktoru;
  - po nárazu na cizí předmět. Zkontrolujte, zda není stroj poškozen a prověřte stav sekačky před opětovným nastartováním a provozováním stroje;
  - začne-li stroj neobvykle vibrovat (provést kontrolu ihned).
- Vypněte motor:
  - vždy, když nepracujete;
  - před doplněním paliva.
- Snižte nastavení plynu v době doběhu motoru, a pokud je motor vybaven uzavíracím ventilem pro přívod paliva, zavřete jej po skončení práce.
- **VAROVÁNÍ:** TENTO STROJ MŮŽE ZRANIT DĚTI. Organizace American Academy of Pediatrics doporučuje, aby děti ve věku pod 12 let neobsluhovaly ručně ovládané sekačky na trávu a ve věku pod 16 let neobsluhovaly pojízdné sekačky na trávu.
- Při plnění a vyprazdňování tohoto stroje nepřekračujte maximální doporučený provozní úhel 15°.
- Při obsluze tohoto stroje noste ochranné osobní pomůcky (PPE), včetně (minimálně) pevné obuvi, ochrany očí a sluchu. Nesečte v krátké obuvi a/nebo obuvi s otevřenou špičkou.
- Vždy informujte nějakou osobu, že venku sečete.

### IV. Údržba a Skladování

- Dbejte na to, aby všechny matice, svorníky a šrouby byly pevně utaženy, aby bylo zaručeno, že bude stroj při provozu bezpečný.
- Nikdy traktor neskladujte s benzinem v nádrži v místech, kde by výpary mohly přijít do styku s otevřeným ohněm, nebo jiskrami.
- Motor nechte vychladnout před uskladněním v uzavřených prostorách.
- Aby se snížilo nebezpečí požáru, udržujte motor, tlumič výfuku, skříň akumulátoru a prostor kde skladujete benzin, v čistotě. V blízkosti se nesmí vyskytovat hořlavé předměty, suchá tráva, listí nebo nadměrné množství mazacího tuku.
- Kontrolujte často opotřebení a poškození koše na trávu.
- Z bezpečnostních důvodů vyměňujte opotřebované nebo poškozené díly.
- Má-li být palivová nádrž vyprázdněna, provádějte tuto činnost venku.



## Sigurnosna pravila za rad s ruènim rotacijskim strojem za košenje trave

**VAŽNO:** Ovaj rezacki stroj može slakocom odrezati šake i stopala, kao i razbacivati predmete kojim usenađunaputu. Greška ne pridržavanja slijedecih sigurnosnih naputaka može uzrokovati teške ozljede ili smrt.

### I. Obuka

- Pažljivo pročitajte naputke. Dobro upoznajte upravljanje i pravilnu rabu opreme.
- Nikada ne smijete dozvoliti djeci ili odraslim, koji ne poznaju ove naputke, rabu kosilice za travnjake. Lokalni propisi mogu postavljati starosnu granicu za rad s kosilicom.
- Nikada ne smijete kositi u blizini ljudi, a posebno djece ili domaćih životinja.
- Stalno mislite na to, da je rukovatelj odnosno vlasnik odgovoran za nezgode ili dovođenje u opasnost drugih ljudi ili njihove imovine.

### II. Pripreme

- U toku rada s kosilicom, nosite izdržljivu obuću i duge hlače. Ne rukujte opremom bosih nogu ili u otvorenim sandalima.
- Detaljno pregledajte područje rabe opreme i uklonite sve predmete koje bi stroj mogao razbacati.
- UPOZORENJE – Benzin je vrlo lako zapaljiv.
  - Čuvajte gorivo u kontejnerima posebno izrađenim za tu svrhu.
  - Dolijevajte gorivo samo napolju. Tijekom dolijevanja ne smijete pušiti.
  - Dolijte gorivo prije pokretanja motora. Nikada ne skidajte poklopac rezervoara za gorivo i ne dolijevajte benzin dok je motor u radu ili dok je vruć.
  - Ako se benzin izlio, ne pokrecite motor nego odmaknite stroj ručno podalje od mjesta izlivanja i izbjegavajte stvaranje bilo kakve iskre odnosno paljenja sve dok su prisutna isparenja benzina.
  - Zamijenite sve rezervoare goriva i poklopce kontejnera u slučaju njihovog oštećenja.
- Zamijenite pokvareni ispuh.
- Prije rabe, uvijek vizualno pregledajte da li su noževi, vijci noževa i dijelovi sklopa za rezanje istrošeni ili oštećeni. Zamijenite istrošene ili oštećene noževe i vijke u kompletu, da se održi ravnoteža.
- Budite narocito pozorni pri pregledu strojeva sa više noževa, gdje rotacija jednog noža može uzrokovati rotaciju svih drugih noževa.
- Smanjite prigušivanje kad motor nije u radu i ako motor ima ventil za prekid dovoda goriva, zatvorite dovod goriva na koncu rada.

### III. Upravljanje Strojem

- Ne pokrecite motor u zatvorenim prostorima gdje ce se nabirati isparivanja opasnog ugljičnog monoksida.
- Kosite samo na dnevnom svjetlu ili uz dobru umjetnu rasvjetu.
- Izbjegavajte rad stroja na vlažnim travnjacima, kada god je to moguće.
- Na kosinama, uvijek pazite da vaš korak bude èvrst i stabilan.
- Koraćajte, nikada ne trèite.
- Kada kosite s rotacijskim strojem, koji ima kotaèe, kosite poprijeko na kosinu, a nikada uz ili niz kosinu.
- Kada mijenjate smjer na kosinama, budite krajnje pozorni.
- Ne kosite na prekomjerno strmim kosinama.
- Budite krajnje pozorni kada hodate unazad ili vuèete stroj za košenje prema sebi.
- Iskljuèite pogon noževa ako stroj za košenje morate nagibati prilikom transporta, kada idete preko površina bez trave i kada prenosite stroj prema ili od travnjaka za košnju.
- Nikada ne pokrećite stroj za košenje, ako ima oštećene štitnike ili nema namještene sigurnosne naprave, kao što su odbojnici i/ili hvataè trave.

- Ne mijenjajte podešene parametre motora i ne prekoracujte maksimalni kapacitet motora. Rad motora s prevelikim brojem okretaja povećava rizik za ozljede osoba.
- Odvojite sve spojke noževa i pogona, prije nego što pokrenete stroj.
- Pokrenite stroj ili upalite motor pažljivo i u skladu s naputcima, držeći noge što je moguće dalje od noževa.
- Kada pokrećete stroj ili palite motor ne nagibajte kosilicu, osim ako ona mora biti nagnuta da bi se pokrenula. U tom slućaju, nagnite je samo toliko koliko je zaista potrebno i pri tom pazite da dignete samo dio koji je udaljen od osobe koja upravlja strojem.
- Ne pokrećite stroj dok stojite ispred cijevi za pražnjenje košare.
- Ne stavljajte ruke ili noge u blizinu ili ispod dijelova koji rotiraju. Pazite da otvor za pražnjenje bude uvijek oèišćen.
- Nikada ne dižite ili prenosite stroj za košenje dok je motor u radu.
- Zaustavite motor i odvojite prikljuèni kabel svjećice:
  - prije cišćenja zacepljenja ili odcepljavanja izlazne cijevi košare;
  - prije provjere, cišćenja ili radova na kosilici za travnjak;
  - poslije udara u nepoznat objekt. U tom slućaju odmah pregledajte kosilicu za travnjak i popravite oštećenja prije ponovnog pokretanja motora i stavljanja opreme u rad;
  - ako stroj pocne nenormalno vibrirati (provjerite odmah moguće uzroke).
- Zaustavite motor:
  - Svaki put, kada napustite stroj za košenje;
  - prije napajanja gorivom.
- Kada upotrebljavate vuèeno sjedalo, krećite se lagano.
- UPOZORENJE: OVA OPREMA MOŽE OZLIJEDITI DJECU. Ameriçka akademija za pedijatriju preporučuje da djeca navršèe 12 godina prije nego što im se dozvoli korištenje ručne kosilice i 16 godina prije nego što počnu koristiti rider-kosilice.
- Pri utovaru i istovaru ovog stroja pazite da maksimalni radni kut ne bude veći od 15°.
- Pri radu s ovim strojem nosite odgovarajuću osobnu zaštitnu opremu, uključujući (minimalno) jaku obuću te zaštitu za oči i uši. Nemojte kositi u kratkoj i otvorenoj obući.
- Uvijek obavijestite nekoga prije nego što počnete kositi na otvorenom.

### IV. Održavanje i Skladištenje

- Održavajte sve matice i vijke cvrsto zategnute da bi osigurali uvjete za pravilan rad opreme.
- Nikada ne skladištite opremu sa benzinom u rezervoaru, u zatvorenom prostoru gdje isparivanja mogu doći u kontakt sa otvorenim plamenom ili iskom.
- Sacekajte da se motor ohladi prije skladištenja u bilo kakvom zatvorenom prostoru.
- Da smanjite opasnost od požara održavajte motor, ispuh, odjeljak za akumulator i područje oko rezervoara za benzin očišćene od trave, lišća i prekomjerne masnoce.
- Provjeravajte redovno hvatač trave da na vrijeme uočite dotrajalost ili kvarove.
- Zamijenite dotrajale ili oštećene dijelove zbog sigurnosti rada.
- Ako je potrebno ispustiti benzin iz rezervoara za gorivo, to se mora raditi na otvorenom.



## Varnostna pravila pri delu z roènimi rotacijskimi kosilnicami

**POMEMBNO:** Ta stroj za rezanje lahko odreže roke in stopala, ter zaluca predmete, ki se najdejo na poti. Ne prezrite naslednjih varnostnih navodil, kajti njihovo neupoštevanje lahko povzroci hude poškodbe ali smrt.

### I. Urjenje

- Preberite navodila pazljivo. Seznanite se z nadziranjem in pravilno uporabo opreme.
- Nikoli ne dovolite otrokom ali odraslim, ki niso seznanjeni s temi navodili, da uporabijo kosilnico za travnike. Morda vaši krajevni predpisi določajo starostno mejo za upravljanje s kosilnico.
- Nikoli ne uporabljajte stroja v bližini ljudi, posebej pa otrok ali domačih živali.
- Zavedajte se, da je za nesreče povzročene drugim ljudem ali njihovi lastnini odgovoren uporabnik oz. lastnik stroja.

### II. Priprave

- Ob košnji imejte trpežno obutev in dolge hlace. Ne upravljajte stroja z bosimi nogami ali v sandalih.
- Pazljivo pregledajte celotno zemljišče, ki ga boste obdelovali in odstranite vse predmete, ki jih stroj lahko zaluca.
- SVARILLO – Bencin je hitro vnetljiva tekočina.
  - Gorivo naj bo shranjeno v posodah, ki so za to posebej izdelane.
  - Med tocenjem goriva kosilnica ne sme biti v zaprtem prostoru. Med tocenjem ne smete kaditi.
  - Gorivo natocite pred zagonom motorja. Ko motor deluje ali je še vroc, ne smete odpirati rezervoarja za gorivo ali dolivati bencina.
  - Če se bencin razlije, motorja ne smete takoj zagnati. Kosilnico rocno odpeljite stran od mesta razlitja. Pri tem pa pazite, da ne pride do iskrenja oziroma uporabe ognja v obmocju, v katerem so prisotni bencinski hlapi.
  - Zamenjajte poškodovane rezervoarje goriva in preverite vse pokrove bencinskih posod.
- Zamenjajte poškodovane izpušne cevi.
- Pred uporabo morate opraviti vizualni pregled kosilnice. Pregledjte obrabo oz. poškodovanost rezil, pritrdilnih vijakov za rezila in celotnega *rezalnika*. Zaradi ravnovesja morate obrabljena ali poškodovana rezila in vijake vedno zamenjati v kompletu.
- Pri pregledovanju strojev, ki imajo vec rezil, bodite posebej previdni, saj vrtenje enega rezila lahko povzroci vrtenje vseh ostalih rezil.
- Če je motor prižgan, kosilnica pa ne deluje, zmanjšajte nastavitve dušenja. Po koncani košnji prekinite dovod bencina zapiranjem ventila za dovod bencina, ce vaš motor ima vgrajen takšen ventil.

### III. Upravljanje s Strojem

- Motorja ne prižigajte v zaprtih prostorih, saj lahko pride do kopicenja nevarnega ogljikovega monoksida.
- Kosite le pri dnevni svetlobi ali pri dobri umetni razsvetljavi.
- Èe je le to možno, izogibajte se košnji vlažne trave.
- Na strmini, vedno pazite kam stopite.
- Korakajte, nikoli pa ne tecite.
- Pri košnji z rotacijskimi stroji s kolesi, kosite preèno na strmino, nikoli pa navzdol ali navzgor.
- Spremembe smeri na strmini, upravljajte skrajnje previdno.
- Ne kosite strmin s èezmernimi nagibi.
- Bodite skrajnje previdni, kadar hodite v nazaj ali vleèete kosilnico proti sebi.
- Izklopite pogon rezil, èe je potrebno kosilnico pri transportu nagniti, ko greste s kosilnico èez površine, ki niso porasle s travo in pri transportu kosilnice proti travniku ali nazaj.
- S kosilnico ne smete delati, èe ima poškodovana vodila

ali nema namešèenih zašèitnih naprav za varno delovanje, kot so deflektorji za odmetavanje in/ali košara za travo.

- Ne spreminjajte nastavitvev motorja in ne presegajte maksimalne zmogljivosti motorja. Delovanje motorja s cezmernimi obrati zvišuje tveganje za poškodbe oseb.
- Preden zaženete stroj, morate izklopiti vse sklopke za rezila in pogon.
- Pazljivo in v skladu z navodili, zaženite stroj ali vžgite motor, pri tem pa noge morate imeti èim bolj stran od rezil.
- Pri zagonu stroja ali vžigu motorja, kosilnice ne smete nagniti. Èe pa jo le pri zagonu morate nagniti, naj bo to èim manj in tako, da dvignete le del, ki je oddaljen od osebe, ki upravlja kosilnico.
- Stroj ne smete zagnati, èe se nahajate pred jaškom za praznjenje.
- Rok ali nog ne postavljajte v bližino ali pod dele, ki se vrtijo. Odprtina za praznjenje mora vedno biti èista.
- Kosilnice ne smete dvigati ali prenašati med delovanjem stroja.
- Ugasnite motor in prekinite vodnik elektriènega toka sveèke:
  - pred zacetkom cišcenja zamašenih cevi, ali ko je potrebno odmašiti jašek za praznjenje košare za travo;
  - pred pregledom, cišcenjem ali posegom v kosilnico za travnik;
  - po trcenju ob kamen ali neznan predmet. (V takem primeru pregledjte kosilnico, odpravite poškodbe in šele nato prižgite motor in vklopite pogon prikljuckov.)
  - ce stroj zacne neobicajno vibrirati (takoj poišcite možne vzroke).
- Ugasnite motor:
  - vsakiè, ko zapustite kosilnico;
  - pred toèenjem goriva.
- Pri uporabi vlaèilnega sedeža, peljite poèasi.
- OPOZORILO: TA OPREMA LAHKO POŠKODUJE OTROKE. Ameriška akademija za pediatrijo priporoča, da morajo biti otroci stari najmanj 12 let, da lahko upravljajo roèno vodeno kosilnico, ter najmanj 16 let za upravljanje Rider kosilnice.
- Pri polnjenju ali praznjenju tega stroja ne prekoraèite najveèjega priporoèenega kota delovanja 15°.
- Med upravljanjem stroja nosite ustrezno osebno zašèitno opremo, vkljuèno z (obvezni del) moènimi èevlji, zašèitnimi oèali in zašèitnimi sluškami. Ne kosite v kratkih obuvalih in/ali obuvalih z odprtim sprednjim delom.
- Vedno obvestite nekoga, da kosite zunaj.

### IV. Vzdrževanje in Shranjevanje

- Da zagotovite pravilno in varno delovanje opreme, morate Redno pregledovati zategnjenost vseh matic in vijakov.
- Opreme z bencinom v rezervoarju ne smete shranjevati v zaprtih prostorih, kjer obstaja možnost, da hlapi bencina pridejo v stik z odprtim ognjem.
- Dokler je motor kosilnice še vroc, je ne smete postaviti v zaprt prostor.
- Zmanjšajte nevarnost požara – ocistite motor, izpušno cev, akumulatorski sklop, rezervoar za bencin in njegovo okolico. Našteti deli naj bodo vedno cisti in brez ostankov trave, listja in cezmerne maščobe.
- Redno pregledujte obrabo in poškodbe lovilca trave.
- Zaradi varnega delovanja stroja morate zamenjati obrabljene in poškodovane dele.
- Ce morate rezervoar kosilnice izprazniti s crpanjem goriva, tega ne pocnite v zaprtem prostoru.





## Zasady bezpiecznej obsługi pchanych kosiarek z wirującym nożem.

**WAŻNE:** Urządzenie tnące może obciąć ręce lub stopy i wyrzucać przedmioty. Nieprzestrzeganie poniższych zaleceń bezpieczeństwa może spowodować poważne zranienie lub śmierć.

### I. Szkolenie

- Dokładnie przeczytaj niniejszą instrukcję. Zapoznaj się z elementami sterującymi i właściwym stosowaniem wyposażenia.
- Nigdy nie pozwól dzieciom, ani osobom, które nie zapoznały się z niniejszą instrukcją użytkować kosiarki. Lokalne przepisy mogą ograniczać wiek obsługującego.
- Nigdy nie pracuj, kiedy w pobliżu znajdują się ludzie, szczególnie dzieci lub zwierzęta domowe.
- Pamiętaj, że za wypadki lub występujące zagrożenia innych osób lub ich własności odpowiedzialny jest operator lub użytkownik kosiarki.

### II. Przygotowanie

- W czasie pracy należy zawsze nosić odpowiednie obuwie i długie spodnie. Nie obsługiwać urządzenia z bosymi stopami lub w sandałach.
- Dokładnie sprawdzić miejsce, w którym używane będzie urządzenie i usunąć wszystkie przedmioty, które mogą zostać wyrzucone przez maszynę lub ją uszkodzić.
- **OSTRZEŻENIE** - Benzyna jest łatwopalna.
  - Paliwo należy przechowywać w specjalnie przeznaczonych do tego celu pojemnikach;
  - Tankować na otwartym powietrzu i nie palić w czasie tankowania.
  - Tankować przed uruchomieniem silnika. Nigdy nie zdejmować korka wlewu paliwa lub nie dolewać paliwa, kiedy silnik pracuje lub kiedy silnik jest gorący.
  - Jeśli dojdzie do rozlania się paliwa, nie próbować uruchamiać silnika, ale przemieścić maszynę daleko od miejsca rozlania i unikać używania otwartego ognia zanim opary paliwa nie zostaną rozproszone.
  - Korek wlewu paliwa oraz korek pojemnika z paliwem dobrze zakręcić.
- Wymienić uszkodzony tłumik.
- Przed użyciem zawsze skontrolować wzrokowo, czy noże, śruby noży oraz zespół mocowania noża nie są zużyte lub uszkodzone. Zużyte lub uszkodzone noże i śruby wymieniać w zestawach, w celu zachowania wyważenia.
- W maszynach wielonożowych pamiętać, że obracanie jednego noża może spowodować obracanie pozostałych.

### III. Praca

- Nie uruchamiać silnika w zamkniętych pomieszczeniach, gdzie może gromadzić się niebezpieczny tlenek węgla.
- Pracować tylko przy świetle dziennym lub dobrym oświetleniu sztucznym.
- Tam gdzie to możliwe, unikać pracy urządzenia na mokrej trawie.
- Zawsze upewnić się, czy stopy mają pewne oparcie, szczególnie na pochyłościach.
- Chodzić, a nie biegać.
- W przypadku kosiarek kołowych, należy kosić wzdłuż pochyłości, w żadnym przypadku w górę i w dół pochyłości.
- W trakcie zmiany kierunku na pochyłości zachować szczególną uwagę.
- Nie kosić na bardzo stromych pochyłościach.
- W czasie cofania lub zawracania zachować szczególną ostrożność.
- Zatrzymać ostrza, podczas przemieszczania kosiarki po powierzchni innej niż trawa oraz transportowania jej do- i z powierzchni przeznaczonej do koszenia.
- Nigdy nie pracować kosiarką z uszkodzonymi osłonami lub bez urządzeń zabezpieczających, np. deflektorów i/ lub koszy na trawę, zamontowanych na swoim miejscu.
- Nie zmieniać ustawień regulatora obrotów silnika lub nie

przekraczać dopuszczalnych obrotów. Praca silnikiem na zbyt dużych obrotach może zwiększyć zagrożenie zranieniem.

- Przed uruchomieniem silnika odłączyć wszystkie ostrza i sprzęgła napędowe.
  - Uruchamiać silnik ostrożnie, zgodnie z instrukcją oraz ze stopami znajdującymi się z dala od noża.
  - Nie przechylać kosiarki w czasie uruchamiania silnika lub wyłączania silnika, za wyjątkiem sytuacji, kiedy jest to. W takim przypadku nie przechylać bardziej niż absolutnie konieczne i podnieść tylko tą kosiarką część, która jest to dalej od operatora.
  - Nie uruchamiać silnika stojąc naprzeciw wylotu trawy.
  - Nie kłaść rąk lub stóp obok lub pod części obrotowe. Przez cały czas pracy nie stawać na osi wylotu trawy.
  - Nigdy nie podnosić lub nie przenosić kosiarki z pracującym silnikiem.
  - Zatrzymać silnik i odłączyć przewód świecy zapłonowej:
    - przed czyszczeniem spodniej strony obudowy lub usuwaniem zanieczyszczeń z kanału wylotowego;
    - przed sprawdzeniem, czyszczeniem lub obsługą kosiarki;
    - po uderzeniu w ciało obce. Sprawdzić, czy kosiarka nie jest uszkodzona i przed wznowieniem pracy wykonać naprawę;
    - jeśli kosiarka zaczyna nienormalnie drgać (-natychmiast sprawdzić-).
  - Wyłączyć silnik:
    - zawsze, kiedy kosiarka zostanie bez dozoru;
    - przed uzupełnieniem paliwa.
  - W czasie wyłączania silnika zamknąć przepustnicę i jeśli silnik wyposażony jest w zawór paliwa, na zakończenie koszenia odciąć dopływ paliwa.
  - W czasie stosowania krzeselka tylnego przemieszczać się wolno.
  - **OSTRZEŻENIE: URZĄDZENIE MOŻE SPOWODOWAĆ OBRAŻENIA U DZIECI.** Amerykańska Akademia Pediatrii zaleca, aby kosiarki kierowane przez operatora pieszego były obsługiwane przez osoby mające co najmniej 12 lat, ridery natomiast - przez osoby powyżej 16 roku życia.
  - W czasie załadunku lub rozładunku urządzenia nie należy przekraczać maksymalnego kąta przechylenia, który wynosi 15°.
  - W czasie pracy należy stosować odpowiedni sprzęt ochrony osobistej (co najmniej solidne obuwie oraz środki ochrony oczu i słuchu). Nie należy kosić w niskim obuwiu lub obuwiu, które nie zasłania palców.
  - Należy zawsze poinformować inną osobą o oddaleniu się w celu przeprowadzenia koszenia.
- ### IV. Konserwacja i magazynowanie
- Wszystkie nakrętki, śruby i wkręty utrzymywać dokręcone w celu zapewnienia bezpiecznej pracy kosiarką.
  - Nigdy nie magazynować urządzenia z paliwem w zbiorniku wewnątrz budynku, w którym opary paliwa mogą zetknąć się z otwartym ogniem lub iskrą.
  - Przed magazynowaniem w pomieszczeniu zamkniętym, odczekać na wystygnięcie silnika.
  - Aby zredukować zagrożenie pożarowe utrzymywać silnik, tłumik, komorę akumulatora oraz miejsce przechowywania paliwa w stanie wolnym od trawy, materiału roślinnego oraz smarów.
  - Regularnie sprawdzać czy kierownica wylotu trawy nie jest zużyta lub uszkodzona.
  - W celu zapewnienia bezpiecznej pracy wymienić zużyte lub uszkodzone części.
  - Jeśli zachodzi konieczność opróżnienia zbiornika paliwa należy wykonać to na otwartej przestrzeni.



**Predpisy pre bezpečnú obsluhu rotačných kosačiek na trávnu s kráčajúcou obsluhou**  
**DÔLEŽITÉ UPOZORNENIE:** Tento žací stroj by mohol amputovať končatiny a vymrštiť predmety. Pri nedodržaní nasledovných bezpečnostných pokynov by mohlo dôjsť k vážnemu úrazu alebo smrti.

## I. Zaškolenie

- Pozorne si prečítajte návod. Oboznámte sa s ovládacími tlačidlami a správnou obsluhou zariadenia.
- Nikdy nedovoľte, aby kosačku používali deti a ľudia, ktorí nie sú oboznámení s bezpečnostnými predpismi. Miestne predpisy môžu obmedzovať vek osôb obsluhujúcich zariadenie.
- Nikdy nekoste, ak sa v blízkosti nachádzajú ľudia, najmä deti, alebo domáce zvieratá.
- Pamätajte, že za nehody alebo ohrozenie druhých ľudí a ich majetku zodpovedá obsluha stroja alebo užívateľ.

## II. Príprava

- Pri kosení vždy noste primeranú obuv a dlhé nohavice. Neobsluhujte zariadenie s bosými nohami alebo v sandáloch s otvorenou špičkou.
- Dôkladne preskúmajte plochu, na ktorej bude zariadenie použité, a odstráňte všetky predmety, ktoré by mohol stroj vymrštiť.
- VÝSTRAHA – Benzín je vysoko horľavý.
  - Benzín skladujte v kanistroch, ktoré sú na tento účel špeciálne určené.
  - Palivo doplňajte iba mimo budovy, na otvorenom priestore, a pri dopĺňaní paliva nefajčite.
  - Palivo pridajte pred spustením motora. Nikdy neodstraňujte vrchnák palivovej nádrže a nikdy nedoplňajte benzín, pokiaľ beží motor, alebo pokiaľ je motor horúci.
  - Ak dôjde k vyliatiu benzínu, nikdy sa nepokúšajte spustiť motor, ale odsuňte stroj z priestoru, v ktorom došlo k vyliatiu, a vyvarujte sa vytvoreniu akéhokoľvek zápalného zdroja, pokiaľ sa benzínové pary nerozptýlia.
  - Pevne nasadzte všetky vrchnáky palivových nádrží a ostatných nádob.
- Vymeňte chybné tlmiče.
- Pred použitím vždy skontrolujte, či nie sú nože, skrutky žacích nožov a žací mechanizmus opotrebované alebo poškodené. Všetky opotrebované a poškodené nože alebo skrutky vymeňte naraz, aby ste zachovali rovnováhu.
- Na strojoch s viacerými nožmi buďte opatrní, pretože rotácia jednej lamely môže vyvolať rotáciu ostatných nožov.

## III. Obsluha

- Neobsluhujte stroj v obmedzenom priestore, kde sa môžu zhromažďovať nebezpečné plyny oxidu uhoľnatého.
- Koste iba cez deň alebo pri dobrom umelom osvetlení.
- Pokiaľ je to možné, vyvarujte sa obsluhu stroja na mokrej trávě.
- Na svahoch sa vždy ubezpečte, či stojíte na pevnej pôde.
- Prístroj obsluhujte za chôdze, nikdy nebežte.
- Pri kosačkách s kolesami koste naprieč svahom, nikdy nekoste smerom hore a dolu z kopca.
- Pri zmene smeru na svahoch buďte zvlášť opatrní.
- Nekoste nadmerne strmé svahy.
- V prípadoch, kedy meníte smer, alebo ťaháte kosačku smerom k sebe, buďte nadmieru opatrní.
- Zabrzdite žací nôž, ak je kosačku potrebné nakloniť počas prevozu, keď prechádzate nezatrávnými povrchmi, a keď presúvate kosačku z a na miesto kosenia.
- Nikdy neobsluhujte kosačku s chybnými ochrannými krytmi a bez bezpečnostných zariadení, napríklad bez deflektorov alebo zberných košov na trávnu.
- Nemeňte nastavenie regulátora motora a nevytáčajte

- motor do vysokých otáčok. Obsluha motora pri nadmernej rýchlosti môže zvýšiť nebezpečenstvo zranenia.
- Pred spustením motora rozpojte žací mechanizmus (uvoľnite všetky žacie lišty) a vyradte spojku pohonu zo záberu.
- Pri zapínaní stroja a spúšťaní motora postupujte opatrne, podľa návodu a s nohami v dostatočnej vzdialenosti od noža.
- Pri zapínaní stroja a spúšťaní motora nenakláňajte kosačku, s výnimkou prípadov, kedy je kosačku pre naštartovanie potrebné nakloniť. V tomto prípade nevychýľujte kosačku viac, ako je potrebné, a zdvihnite iba tú časť, ktorá je od obsluhy vzdialená.
- Nespúšťajte stroj, keď stojíte pred tunelom pre vyhadzovanie trávy.
- Ruky a nohy neumiestňujte pod otáčajúce sa časti a do ich blízkosti. Vždy stojte mimo otvorov pre vyhadzovanie trávy.
- Kosačku nikdy nedvíhajte a neprenášajte, pokiaľ je spustený motor.
- Zastavte stroj a odpojte zapaľovacie káble sviečky:
  - pred čistením upchatých miest a tunela na vyhadzovanie trávy;
  - pred kontrolou, čistením a údržbou kosačky;
  - ak zasiahnete neznámy predmet. Skontrolujte, či kosačka nie je poškodená, a vykonajte opravy pred tým, ako kosačku opätovne spustíte a budete obsluhovať;
  - ak kosačka začne nadmerne vibrovať (ihneď skontrolujte).
- Zastavte stroj:
  - kedykoľvek sa od kosačky vzdialíte;
  - pred tým, ako doplníte palivo.
- Nastavenie škrtiacej klapky uveďte do správnej polohy, keď je stroj zastavený; ak je súčasťou vybavenia stroja poistný uzatvárací ventil, pri ukončení kosenia odpojte prívod paliva.
- Ak používate príviesné sedadlo, pohybujte sa pomaly.
- VÝSTRAHA: TOTO ZARIADENIE MÔŽE SPÔSOBIŤ ZRANENIE DETÍ. Podľa odporúčania Americkej pediatrickej akadémie kosačku na trávnu s chodiacou obsluhou môžu obsluhovať deti vo veku najmenej 12 rokov a kosačku na trávnu so sediacou obsluhou môžu obsluhovať deti vo veku najmenej 16 rokov.
- Pri plnení alebo vyprázdňovaní tohto stroja sa nesmie prekročiť maximálny odporúčaný uhol prevádzky 15°.
- Počas prevádzky tohto stroja používajte vhodné osobné ochranné prostriedky (PPE), medzi ktoré patria (minimálne) pevná obuv, ochrana očí a sluchu. Nekoste v krátkych topánkach alebo v topánkach s otvorenou špičkou.
- Vždy niekoho upozorníte, že budete vonku kosiť.

## IV. Údržba a uskladnenie

- Udržiavajte všetky matice a skrutky pevne utiahnuté, aby ste tak zabezpečili bezpečné prevádzkové podmienky stroja.
- Zariadenie s benzínom v nádrži nikdy neuskładňujte vo vnútri budovy, v ktorej by mohli plyny dosiahnuť otvorený oheň alebo iskru.
- Umožnite ochladenie motora skôr, ako ho uskladníte v akomkoľvek ohradenom priestranstve.
- Nebezpečenstvo ohňa znížte tým, že uskladníte stroj, tlmič, úložný priestor batérie, ako aj úložný priestor pre benzín očistené od trávy a nadmerného maziva.
- Často kontrolujte, či nie je zberný kôš na trávnu opotrebovaný alebo poškodený.
- Opotrebované alebo poškodené časti vymeňte z bezpečnostných dôvodov.
- Ak je potrebné vyprázdniť palivovú nádrž, malo by sa tak stať mimo budovu.



## A gyalogos operátor által vezérelt forgókéses fűnyírógép biztonságos használata

**FONTOS:** Vigyázat, a gép vágószervezete képes a végtagok amputálására és kisebb tárgyak levegőbe csapására. Az alábbi biztonsági előírások elhanyagolása súlyos vagy akár halálos sérülést is okozhat.

### I. Gyakorlati utasítások

- Olvassa el gondosan a használati utasítást. Tanulmányozza a vezérlőgombokat és a berendezés megfelelő használatát.
- A fűnyíró használatát ne engedélyezze gyermekeknek vagy olyan személynek aki nem ismeri annak használatát. Helyi előírások szabályozhatják a felhasználó életkorát.
- Soha ne nyírja a füvet más személyek, különösen gyerekek vagy háziállatok közelében.
- Tartsa figyelembe, hogy a berendezés felhasználója felelős az esetleges, más személyekben vagy vagyontárgyakban okozott kárért.

### II. Előkészületek

- Fűnyírás közben viseljen zárt, vastag cipőt és hosszúnadrágot. Ne használja a berendezést mezítláb vagy nyitott szandálban.
- Ellenőrizze alaposan a terepet a berendezés használata előtt és távolítson el minden olyan tárgyat (pl. nagyobb kavicsok) amit a gép levegőbe vethet.
- FIGYELEM- A benzin fokozottan gyúlékony anyag.
  - Tartsa az üzemanyagot erre megfelelő, biztonságos tartályban.
  - Csak a szabadban töltsse fel az üzemanyagtartályt és ne dohányozzon e művelet végzése közben!
  - Az üzemanyagot a motor beindítása előtt töltsse be. A motor működése közben és forró motor esetén tilos az tanksapkát lecsavarni vagy benzint utána ráönteni!
  - Ha az üzemanyag kifolyt, ne kísérelje meg a motor beindítását, távolodjon el a berendezéssel a benzintöcsától és amíg a benzingőz el nem párolog kerüljön minden olyan tevékenységet amely annak begyulladását okozhatja.
  - Csavarja vissza a tanksapkát és a benzinkanna kupakját.
- Cserélje ki a hibás kipufogódobot.
- Használat előtt nézze át a berendezést, ellenőrizze hogy a kések, a kések csapszegei és a késrögzőítő szerkezet ne legyenek kopottak vagy hibásak. A kopott vagy hibás késeket és csavarokat helyettesítse garnitüránként hogy a gép egyensúlyban maradjon.
- Többkéses változat esetén vegye figyelembe, hogy egy kés elforgatása elfordíthatja a többi kést is.

### III. Üzemeltetés

- Ne üzemeltesse a motort zárt helyen, ahol a veszélyes szénmonoxid gáz felgyűlhet.
- Csak nappali fénynél, vagy megfelelő mesterséges megvilágítás esetén használja a berendezést.
- Kerülje, ha lehetséges, a berendezés használatát nedves fű esetén.
- Ha lejtős talajon dolgozik, győződjön meg arról, hogy biztonságosan álljon talajon.
- A gép használata közben lassan haladjon, ne fusson.
- Kerekes forgókéses gép használata esetén fűnyírás közben kövesse a lejtő oldalát, ne menjen hegynek fel és le.
- Legyen különösen óvatos mikor lejtőn vált irányt.
- Ne használja a gépet túl meredek lejtőkön.
- Legyen nagyon óvatos miközben a gépet maga felé fordítja vagy húzza.
- Állítsa le a kést ha a fűnyírót el kell dönteni a szállításhoz, ha a fűtől különböző felületen kell áthaladnia és miközben a lenyírandó fűterületre vagy onnan elszállítja.
- Sose használja a fűnyírót hiányos védőrácscsal vagy ha a biztonsági berendezések, pl. a terelőlapok és/ vagy a fűgyűltők nincsenek a helyükön.

- Ne változtasson a motorbeállításon és ne gyorsítsa túl a motort. A motor túlzott sebességen való működtetése fokozza a személyi sérülés veszélyét.
- A a motor beindítása előtt iktassa ki a késeket és a kuplungot.
- Indítsa el a gépet vagy kapcsolja be a motort az utasításoknak megfelelően, lábait a késektől biztonságos távolságra tartva.
- Ne döntse el a fűnyírót miközben a gépet beindítja vagy a motort bekapcsolja, kivéve ha a fűnyírót el kell dönteni a beindításhoz. Ebben az esetben is csak annyira döntse el, amennyire feltétlen szükséges, és csak a magától távol eső részt emelje fel.
- Ha a fűkiszűrő terelőlap előtt áll, ne kapcsolja be a gépet.
- Ne rakja végtagjait a forgó részek közelébe és azok alá. Tartsa mindig tisztán a kiszűrőnyílást!
- A motor működése közben ne emelje fel és ne hordozza a fűnyírót!
- Állítsa le a motort és kapcsolja le a gyújtógyertya vezetéket :
  - a rögzőtők vagy a fűkiszűrő kitisztítása előtt;
  - mielőtt átnézné, tisztítaná vagy dolgozna a fűnyírón;
  - idegen tárgyval való ütközés után. Vizsgálja meg a fűnyírót, hogy nem sérült-e meg és javítsa meg az esetleges hibát mielőtt újra használná.
  - ha a fűnyíró szokatlanul rezeg (ellenőrizze azonal).
- Állítsa le a berendezést:
  - valahányszor magára hagyja a fűnyírót;
  - mielőtt üzemanyagot töltene be.
- A motor kikapcsolásához vegye le a gázt, és ha a gép elzáró szeleppel van ellátva zárja el a benzint a fűnyírás végeztével.
- Haladjon lassan mikor vezető ülésel elátott gépet használ.

**VIGYÁZAT: A BERENDEZÉS SÉRÜLÉST OKOZHAT A GYEREKEKNEK.** Az Amerikai Gyerekgyógyászati Akadémia javaslata szerint a tologató fűnyírót működtető gyerekeknek legalább 12 évesnek kell lenniük, az vezetőüléses fűnyírót működtető gyerekeknek pedig legalább 16 évesnek.















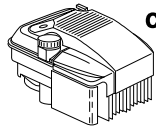

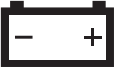

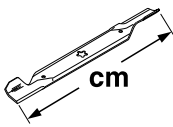
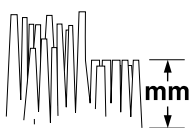





- A készülék be- vagy kirakodásakor ne haladjon meg a 15°-os javasolt maximális üzemeltetési szöveget.
- A készülék üzemeltetésekor használjon megfelelő személyi védőfelszerelést, így például (minimum) erős lábbelit, szemvédő eszközt és hallásvédő eszközt. Ne vágjon füvet rövidnadrágban és/vagy nyitott orrú lábbeliben.
- Mindig tudjon róla valaki, hogy kimegy füvet nyírni.

### IV. Karbantartás és tárolás

- Húzza szorosra az összes csapszeget, csavaranyát és csavart, hogy biztosítsa a berendezés biztonságos használatát.
- Ne tárolja a berendezést teli tankkal olyan épületben ahol a benzingőz nyílt lánggal vagy szikrákkal érintkezésbe léphet.
- Hagyja a berendezést kihűlni mielőtt zárt helyre elrakná.
- A tűzveszély csökkentése érdekében tisztítsa meg a motort, a kipufogódobot, az akkumulátort és a üzemanyag tárolóhelyet a fűtől, a falevelektől és a felesleges kenőanyagtól.
- Ellenőrizze gyakran a fűgyűjtő kopását és elhasználódását.
- Cserélje ki a megkopott vagy sérült részeket biztonsága érdekében.
- Ha az üzemanyagtartályt ki kell üríteni, a szabadban végezze ezt a műveletet!

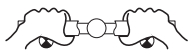

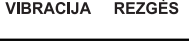
- CZ** Tyto symboly se mohou objevit na stroji nebo v literatuře dodávané s výrobkem. Naučte se jejich významu.
- HR** Ovi simboli pojavljivati će se na samom stroju ili u literaturi poslanoj uz proizvod. Naučite ih i razložite si njihovo značenje.
- SI** Te simbole lahko srečate na stroju ali v dokumentaciji, ki je priložena k izdelku. Naučite se jih in si zapomnite njihov pomen.
- PL** Zamieszczone poniżej symbole umieszczone są na kosiarce lub w instrukcjach dołączonych do kosiarki. Należy zapoznać się z ich znaczeniem.
- SK** Nasledovné značenie môže byť umiestnené na vašom stroji alebo v literatúre, ktorá bola dodaná s výrobkom. Oboznámte sa so symbolmi a ujasnite si, čo znamenajú.
- HU** Ezeket a jeleket a gépen vagy a termékhez csatolt leírásban találhatja. Tanulmányozza és jegyezze meg a jelentésüket.

					cc	158								
<b>PREČTETE SI PRÍRÚČKU MAJITEĽA PREČITAJTE PRÍRÚČNIK ZA KORISNIKA PREBERITE UPORABNIŠKI PRIROČNIK NALEŽY PRZECZYTAĆ PODRĘCZNIK UŻYTKOWNIKA PREČITAJTE SI UŽIVATELSKÚ PRÍRÚČKU OLVASSA EL A HASZNÁLATI UTASÍTÁST</b>	<b>MOTOR ZAPNUT MOTOR UKLJUCEN MOTOR PRÍŽGAN SILNIK WŁĄCZONY SPUSTENIE STROJA MOTOR INDUL</b>	<b>ODFUK • COK STARTNA LOPUTA ZA ZRAK SSANIE SÝTIC/BEH MOTORA NA STUDENO • SZIVATÓ</b>	<b>NÍZKO NÍZAK NÍZEK NISKO NÍZKE NASTAVENIE ALACSONY</b>			km/h								
						cm								
<b>HORKÉ PОВRCHY VRUCE PОВRŠINE VROCE PОВRŠINE HORÚCE PОВRCHY FORRÓ FELÜLET</b>	<b>AKUMULÁTOR AKUMULATOR AKUMULATOR AKUMULATOR BATÉRIA AKKUMULÁTOR</b>	<b>PAMATUJTE NA VYMRŠTUJÍCÍ SE PREDMETY POZOR, BACENI PREDMETI VAS MOGU POGODITI BODITE POZORNI NA ZALUCANE PREDMETE UWAGNA, NA WYRZUCANE PRZEDMIOTY POZOR NA VYMRŠTENÉ PREDMETY VIGYÁZAT, FELCSAPÓDÓ TÁRGYAK</b>	<b>VYSOKO VISOK VISOK WYSOKO VYSOKÉ NASTAVENIE MAGAS</b>			mm								
						kg								
<b>VÝSTRAHA OPREZ OPOZORILIO OSTRZE-ENIE UPOZORNENIE FIGYELEM</b>	<b>UPOZORNENÍ UPOZORENJE SVARILO UWAGA VÝSTRAHA VIGYÁZAT</b>	<b>DRŽTE KOLEMSTOJÍCÍ V DOSTATEČNÉ VZDÁLENOSTI DRŽITE PROMATRACE NA SIGURNOJ RAZDALJINI DRŽITE MIMOODOCE NA VARNI RAZDALJI NIE NALEŽY DOPUSZCZAC, ABY DO MIEJSCA PRACY ZBLIZALY SIE OSOBY POSTRONNE UDRŽUJTE OKOLOSTOJACE OSOBY V PATRICNEJ VZDIALENOSTI TARTSA TÁVOL A KIVÜLLÄLLÓKAT</b>	<b>RYCHLE BRZO HITRO SZYBKO POMALY LASSÚ</b>			25								
					<b>EN836:1997/A2</b>									
<b>EVROPSKÁ NAŘIZENÍ O BEZPEČNOSTI STROJŮ EVROPSKA DIREKTIVA O VARNOSTI STROJEV EVROPSKE DIREKTIVE ZA SIGURNOST STROJEVA NORMY BEZPIECZESTWA C.E. EUROPAI GÉPBIZTONSÁGI ELOIRÁS EURÓPSKA DIREKTÍVA PRE BEZPEČNOST STROJOV</b>	<b>VÝŠKA SEČENÍ DIZANJE KOSILNICE DVGIG KOSILNICE WYSOKOŚĆ KOSZENIA VÝŠKA STRIHU FUNYIRO MAGASSÁG</b>	<b>•NEBEZPEČÍ, POZOR NA RUCE A NOHY</b>	<b>•POMALU POLAKO POČASI WOLNO RÝCHLO GYORS</b>		<b>EMC 2004/108/EC</b>									
		<b>•OPASNO, DRŽITE RUKE I NOGÉ PODALJE</b>	<b>•RÝCHLO GYORS</b>			LpA < 90 dBA								
<b>•NEODSTRANUJTE KRYTÝ PŘI BEŽÍCÍM MOTORU •NE SKIDAJTE ŠTITNIKE DOK JE MOTOR U RADU •MED DELOVANJEM STROJA, NE SMETE ODSTRANJAVATI ŠCITNIKOV •NIEBEZPEČENSTWO, NIE NALEŻY ZBLIZAC RAK LUB NÓG •NESKLADAJTE KRYTÝ, POKIAL BEŽI MOTOR •NE SZEDJE LE A VÉDOBURKOT A GÉP MUKÓDÉSE KÖZBEN</b>	<b>ÚROVEN HLUKU NIVO JACINE ZVUKA NIVO JAKOSTI ZVUKA POZIOM MOCY HAŁASU ÚROVEN HLASISTOSCI ZAJSZINT</b>	<b>•NIE ZDEJMOWAĆ OSŁON W CZASIE PRACY SILNIKA</b>	<b>•OLEJE ULJA OLJA</b>			LwA < 98 dBA								
		<b>•NEBEZPEČENSTVO, UDRŽIAVAJTE RUKY A NOHY MIMO DOSAHU</b>	<b>•CISNIENIE OLEJU TLAK OLEJA OLAJNYOMÁS</b>			ISO 5349-2 EN 1033 A(8) ≤ 0.37 m/s <sup>2</sup>								
	<table border="1" style="width: 100%; border-collapse: collapse;"> <tr> <td style="width: 50%;"></td> <td style="width: 50%; text-align: right;">LW    KG</td> </tr> <tr> <td style="text-align: center;">MODEL / MODELE</td> <td style="text-align: center;">SERIAL / SERIE</td> </tr> <tr> <td style="text-align: center;">PRODUCT NO. / PRODUIT NO.</td> <td style="text-align: center;">RPM    BR</td> </tr> <tr> <td colspan="2" style="text-align: center;">MADE IN U.S.A. / FABRIQUE AUX E.U.</td> </tr> </table>				LW    KG	MODEL / MODELE	SERIAL / SERIE	PRODUCT NO. / PRODUIT NO.	RPM    BR	MADE IN U.S.A. / FABRIQUE AUX E.U.				<b>PALIVO GORIVO GORIVO PALIWO PALIVO ÜZEMANYAG</b>
	LW    KG													
MODEL / MODELE	SERIAL / SERIE													
PRODUCT NO. / PRODUIT NO.	RPM    BR													
MADE IN U.S.A. / FABRIQUE AUX E.U.														

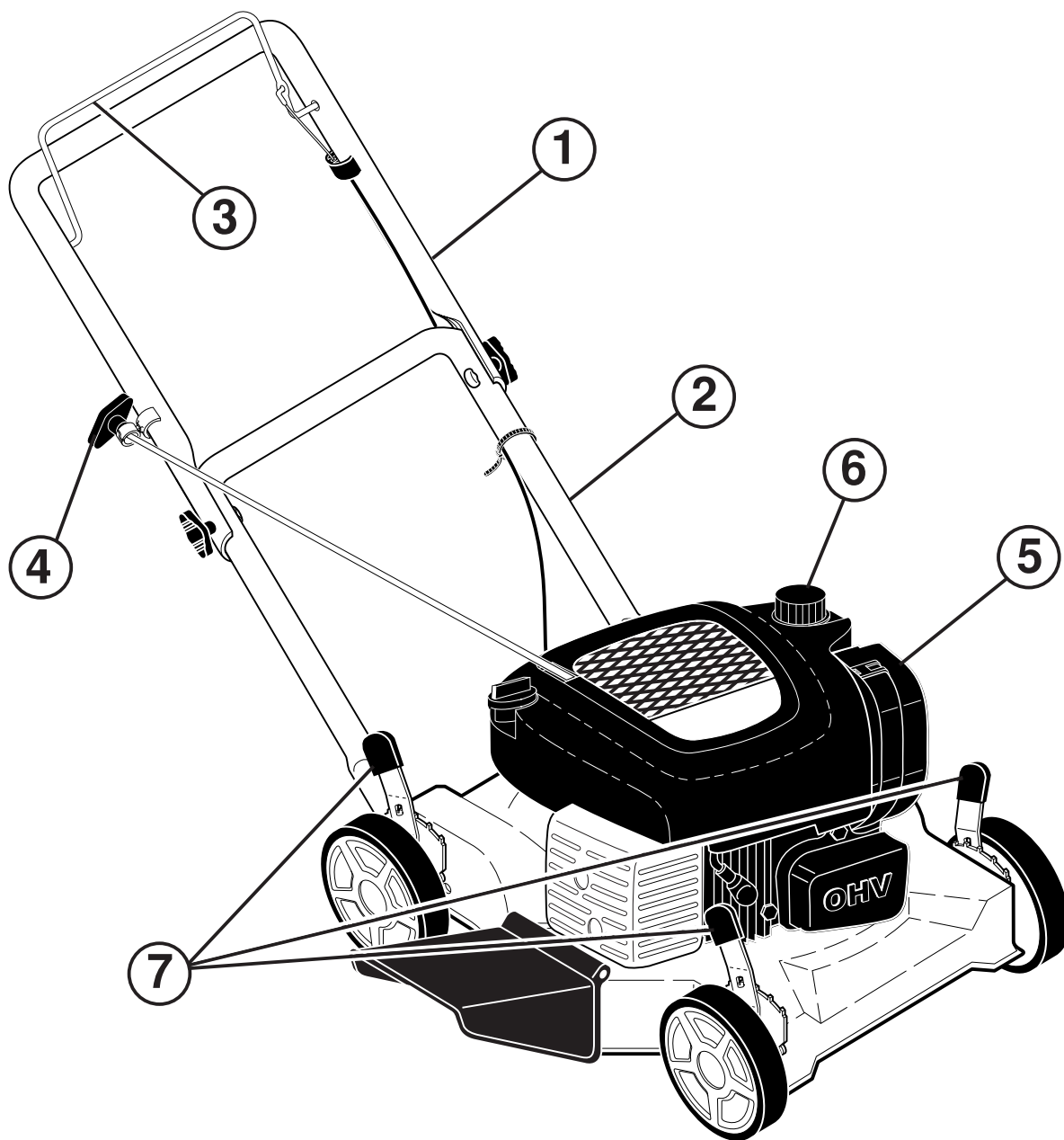

	(CZ)	(HR)	(SI)	(PL)	(SK)	(HU)
1	HORNÍ RUKOJET	GORNJA RUCKA	ZGORNJI ROČAJ	GÓRNY UCHWYT	HORNÁ RUKOVÁT	FELSO MARKOLAT
2	DOLNÍ RUKOJET	DONJA RUCKA	SPODNJI ROČAJ	DOLNY UCHWYT	SPODNÁ RUKOVÁT	ALSÓ MARKOLAT
3	TÁHLLO MOTO- ROVÉ BRZDY	POKROV KOC- NICE MOTORA	POKROV ZAVORE MOTORJA	DŹWIGNIA HAMULCA SILNIKA	BRZDOVÁ PÁKA MOTORA	MOTORFÉK KAPCSOLOKAR
4	STARTOVACÍ RUKOJET	RUCICA POK- RETACA MOTORA	ROČICA ZAGANJALNIKA	UCHWYT ROZRUSZNIKA	ŠTARTOVACIA RUKOVÁT	INDITÓKAR
5	VZDUCHOVÝ FILTR	ZRACNI FILTAR	ZRAČNI FILTER	FILTR POWIETRZA	CISTIC VZDUCHU	LÉGSZURO
6	PRÍVOD BENZINU	OTVOR ZA DOVOD BENZINA	DOVODNA ODPR- TINA ZA BENCIN	WLEW PALIWA	PRÍVOD PALIVA	BENZIN BETÖLTÉS
7	RUKOJET NAS- TAVENÍ VÝŠKY	RUCICA ZA PODE- ŠAVANJE VISINE	ROČICA ZA NAS- TAVITEV VIŠINE	DŹWIGNIA REGUACJI WYSOKOŚCI KOSZENIA	PÁKA NA NAST- AVENIE VÝŠKY	VÁGÁSMAGAS- SÁG ÁLLÍTÓ KAR

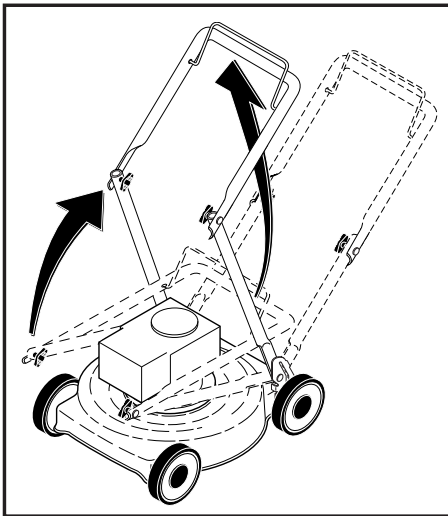

(CZ)

### SESTAVENÍ Rukojeť

Vytáhněte rukojeť ve směru šipky. Utáhněte křídlové matky při vytažené rukojeti.

(HR)

### SKLAPANJE Ručka

Povucite ručku na gore, u smjeru strelice. Zadržite ručku u gornjem položaju i privijte leptir-matice.

(SI)

### SESTAVLJANJE Ročaj

Povlecite ročaj navzgor v smeri puščice. Ko ste ročaj pravilno postavili v zgornji položaj, pritrdite krilne matice.

(PL)

### MONTAŻ Uchwyt

Pociągnij złożony uchwyt do góry tak jak to pokazują strzałki na rysunku obok. Następnie skręć uchwyt śrubami.

(SK)

### MONTÁŽ Rukoväť

Potiahnite rukoväť v smere šípky. S rukoväťou smerujúcou nahor utiahnite křídlové matice.

(HU)

### ÖSSZESZERELÉS Markolat

Húzza fel a markolatot a nyíl irányába. A markolatot felemelt állapotban hagyva rögzítse a szárnyas anyákat.

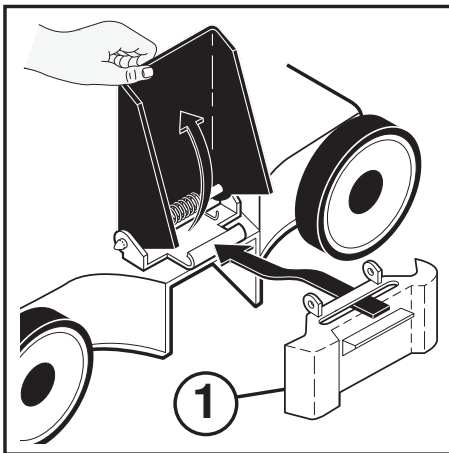

**(CZ) Změny sestavy sekačky**  
• Instalovat mulčovací plech (1).

**(HR) Preoblikovanje kosilice**  
• Ugradite ploču za rastresanje gnojiva (1).

**(SI) Predelava kosilnice**  
• Namestite ploščo trosilnika gnoja (1).

**(PL) Nie wolno przerabiać kosiarki**  
• Zamontuj wkładkę (1).

**(SK) Nastavenie kosačky**  
• Nasadíte zadnú záslepku mulčovania (1).

**(HU) A fűnyíró átalakítása**  
• A talajtakaró lemezt (1) szerelje fel.



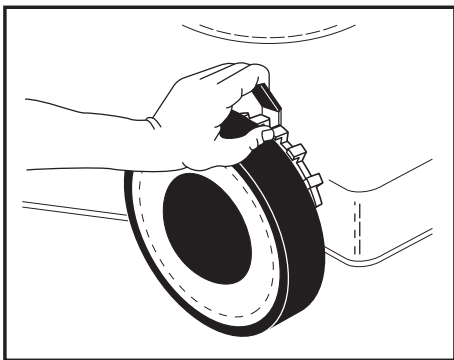

(CZ)

#### **Nastavení**

Sekačku lze nastavit na různé úrovně sečení. Výška se nastavuje pomocí páčky na každém kolečku. Posuňte páčku směrem ke kolečku a nastavte úroveň sečení. Všechna kolečka musí být ve stejné výšce. V opačném případě bude sečení nestejněměrné.

(HR)

#### **Podešavanje**

Kosilicu možete postaviti na različite nivoe košnje. Željeni nivo košnje možete namjestiti pomoću ručice za dizanje pri svakom kotaču. Pomicanjem ručice prema kotaču možete namjestiti nivo košnje. Sve kotače morate namjestiti na jednak nivo. U protivnom travnjak će biti nejednako pokošen.

(SI)

#### **Nastavitve**

Kosilnico lahko nastavite na različne višine košnje. Nastavite izbrano višino košnje s pomočjo vzvodov, ki so nameščeni ob vsakem kolesu. Premaknite vzvod proti kolesu in nastavite višino košnje. Vsa kolesa morajo biti naravnana na isto višino, sicer pa bo trata neenakomerno pokošena.

(PL)

#### **Ustawianie wysokości koszenia**

Można ustawiać różne wysokości koszenia. Za pomocą dźwigni przy każdym z kół wyregulować na wymaganą wysokość koszenia. Przesunąć dźwignię w kierunku koła i ustawić wysokość koszenia. Wszystkie koła muszą być ustawione na takiej samej wysokości. W przeciwnym razie koszenie będzie nierówne.

(SK)

#### **Nastavenie**

Kosačku je možné nastaviť na rôzne úrovne kosenia. Požadovanú úroveň sekania nastavíte pomocou páčky na každom koliesku. Posuňte páčku smerom ku koliesku a nastavte úroveň sekania.

(HU)

#### **Beállítás**

A fűnyíró különböző magasságokra állítható. Állítsa be a kívánt magasságot kerekenként a kar segítségével. Mozdítsa el a kart a kerék irányába és állítsa be a magasságot.

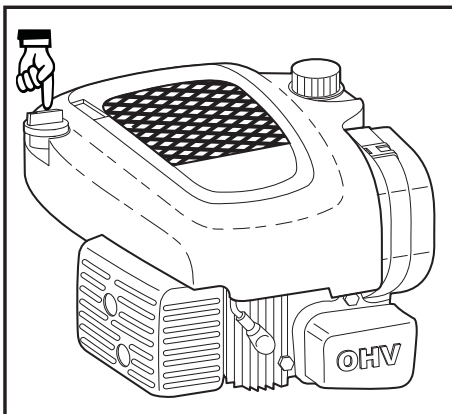

- CZ Plnění oleje**  
Motor naplňte motorovým olejem. Lze použít olej SAE 30. (Přečtěte si přiložené pokyny k obsluze motoru.)
- HR Punjenje ulja**  
Motor punite s motornim uljem. Možete upotrijebiti SAE30. (Pogledajte također priložene naputke za rad motora.)
- SI Polnjenje olja**  
Polnite motor z motornim oljem. Lahko uporabite SAE30. (Preberite si tudi priložena navodila za obratovanje motorja.)
- PL Napelnianie miski olejowej**  
Wlej olej silnikowy. Można stosować oleje klasy SAE 30. (Należy także zapoznać się z dołączonymi instrukcjami obsługi.)
- SK Nalievanie oleja**  
Do motora nalievajte motorový olej. Je možné použiť SAE30. (Prečítajte si zároveň priložený návod na obsluhu motora.)
- HU Olaj hozzátöltés**  
Töltse fel a motort motorolajjal. Használjon a SAE30 szintetikus-motorolajat. (Olvassa el alaposan a motorhoz mellékelt használati utasítást.)

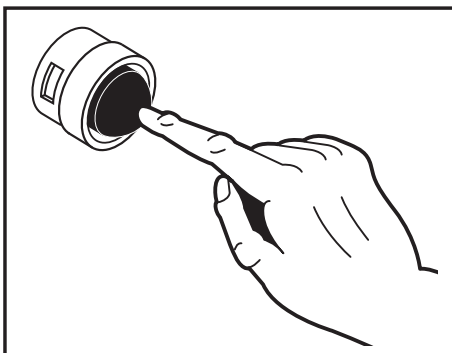

- CZ Spuštění a vypnutí**  
Umístěte sekačku na rovném povrchu. Poznámka: neumíst'ujte sekačku na štěrku nebo podobném povrchu. Do nádrže lijte benzin **bez mísení s olejem. Nedoplňujte palivo při běžícím motoru.**
- Před startováním studeného motoru stiskněte třikrát (3x) spouštěč. Stiskněte řádně. Pokud se startuje motor, který již několik minut běžel, tento krok není zpravidla nutný.
  - Přidržte táhlo motorové brzdy u rukojeti a zatáhněte silně za rukojeť startéru. Nenechte lanko startéru nekontrolovaně navinout zpět.
  - Motor zastavte uvolněním táhla motorové brzdy.
- POZNÁMKA:** Za nízkých teplot může být nutné použít spouštěč opakovaně. Při teplejším počasí se může použitím spouštěče motor přesytit a nebude možné jej nastartovat. Pokud přesytité motor, vyčkejte před dalším pokusem o nastartování několik minut a použití spouštěče již NEOPAKUJTE.

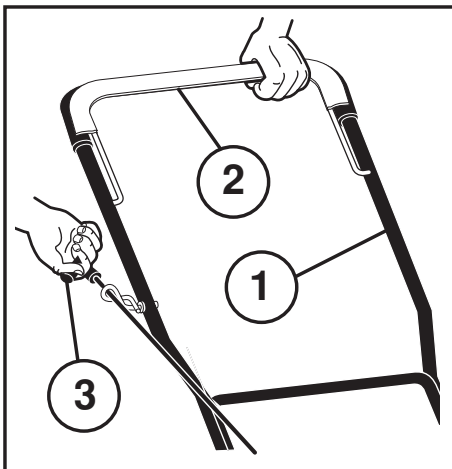

- HR Pokretanje i zaustavljanje**  
Namjestite kosilicu na vodoravnu površinu. Uputa: površina ne smije biti posuta šljunkom ili sličnim materijalom. Napunite rezervoar benzinom i **ne mješavinom goriva. Ne punite benzin dok je motor u radu.**
- Za pokretanje hladnog motora, pritisnite ubrizgavanje goriva tri (3) puta prije početka pokretanja. Pritisak neka bude čvrst. Kada pokrećete motor koji ja već bio u radu nekoliko minuta, ubrizgavanje goriva obično nije potrebno.
  - Potisnite pokrov kočnice motora prema ručki i brzo povucite ručicu pokretača motora. Nemojte dozvoliti da se užje za paljenje navije nazad na vodilicu.
  - Da zaustavite motor ("STOP"), otpustite pokrov kočnice motora.
- UPUTA:** Kada je vrijeme hladnije može se dogoditi da ćete morati ponoviti ubrizgavanje. Kada je vrijeme toplije, zbog previše ubrizganog goriva, može se motor zaliti s gorivom i zbog toga se neće pokrenuti. Ako vam se to dogodi, sačekajte nekoliko minuta prije ponovnog pokušaja paljenja i NE ponavljajte ubrizgavanje.

- CZ** (1) HORNÍ RUKOJEŤ  
(2) TÁHLŮ BRZDY  
(3) RUKOJEŤ STARTÉRU
- HR** (1) GORNJA RUČKA  
(2) POKROV ZAVORE  
(3) RUČICA POKRETAČA
- SI** (1) ZGORNJI ROČAJ  
(2) OKROV ZAVORE  
(3) ROČICA ZAGANJALNIKA

- SI Zagon in izklop**  
Postavite kosilnico na vodoravno površino. Opomba: površina ne sme biti nasuta s prodom ali s podobnim materialom. Napolnite rezervoar z bencinom, ne pa z **mešanico goriv. Ne dolivajte bencina med delovanjem motorja.**

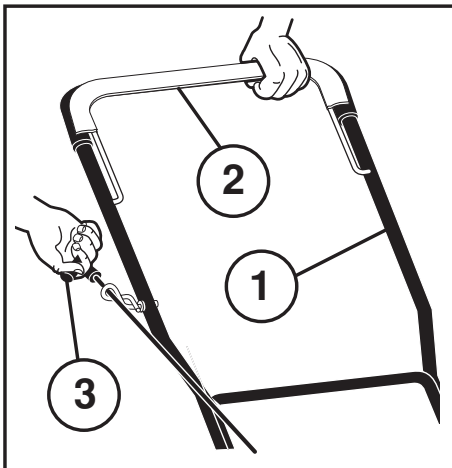
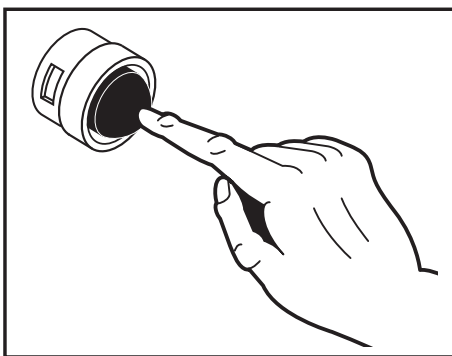

- (1) GÓRNY UCHWYT  
 (2) DŹWIGNIA  
 HAMULCA SILNIKA  
 (3) UCHWYT ROZRUSZNIKA

- (1) HORNÁ RUKOVÄŤ  
 (2) BRZDOVÄ PÄKA  
 (3) PÄČKA ŠTARTÉRA

- (1) FELSŐ MARKOLAT  
 (2) FÉK KAPCSOLÓKAR  
 (3) INDÍTÓ FOGANTYÚ

- Za zagon hladnega motorja, potisnite tri krat (3) ročico za vbrizganje goriva, še le nato začnite z zagonom.
  - Potisnite okrov motorne zavore navzdol proti ročaju in jo zadržite v tem položaju, medtem pa hitro povlecite ročico zaganjalnika. Ne dovolite, da se vžigalna vrstica vrne nazaj.
  - Da ugasnete motor ("STOP"), sprostite okrov zavore motorja.
- OPOMBA:** Ob hladnem vremenu, morda boste morali vbrizganje goriva ponoviti. Ob toplim vremenu, bo preveč vbrizganega goriva lahko zalilo motor in onemogočilo vžig. Če zalijete motor, počakajte nekaj minut, nato pa poskusite vžig ponovno, vendar vbrizganja NE SMETE ponoviti.

### PL Uruchamianie i zatrzymywanie silnika

Ustaw kosiarkę na płaskim podłożu. Uwaga: nie na zwirowym lub podobnym. Napełnij zbiornik czystym paliwem, **nie wlewaj mieszanek**. **Nie wlewaj paliwa, gdy silnik pracuje.**

- Przed uruchomieniem zimnego silnika naciśnij trzy razy pompkę paliwową. Naciskaj pompkę zdecydowanym ruchem. Korzystanie z pompki nie jest konieczne, jeżeli silnik pracował już kilka minut i jest ciepły.
- Trzymaj dźwignię hamulca przy uchwycie górnym i przyciągnij sztywną linkę rozrusznika. Nie pozwól, by powracający uchwyt linki uderzał o prowadnik.
- Aby zatrzymać silnik, zwolnij dźwignię hamulca.

**UWAGA!** Przy niskiej temperaturze otoczenia może być konieczne ponowne korzystanie z pompki paliwowej. Powtórne użycie pompki paliwowej w wyższej temperaturze może spowodować zalanie silnika i kłopoty z jego uruchomieniem. Jeżeli zalałeś silnik, odczekaj kilka minut przed ponowną próbą uruchomienia i nie korzystaj z pompki.

### SK Spustenie a zastavenie

Uložte kosačku na rovny povrch. Pozor: nie na štrk a podobné povrchy. Naplňte nádrž benzínom, **benzín nemiešajte s mazacím olejom**. **Benzín neplňte pokiaľ je motor zapnutý.**

- Ak štartujete studený motor, stlačte palivové čerpadlo (3) krát a až potom sa pokúste naštartovať. Silno zatlačte. Tento krok nie je zvyčajne potrebný, ak štartujete motor, ktorý už niekoľko minút bežal.
- Prítlačte brzdovú páku motora k rukoväti a rýchlo potiahnite páčku štartéra. Nedovoľte, aby sa štartovacie lanko vytrhlo dozadu.
- Motor zastavíte "STOP" uvoľnením brzdovej páky motora.

**UPOZORNENIE:** Za chladnejšieho počasia môže byť potrebné zatlačanie palivového čerpadla zopakovať. Za teplejšieho počasia môže nadmerné zapínanie palivového čerpadla vyvolať zahlietanie a motor nanaskočí. Ak dôjde k zahlietaniu motora, pár minút počkajte, pokiaľ pristúpíte k štartovaniu, a palivové čerpadlo už NESTLÁCAJTE.

### HU Beindítás és megállás

Helyezze a fűnyírót egy lapos felületre. Figyelem: ne kavicsos talajra és hasonlókra. Töltse fel a tankot benzinnel, **ne keveréssel**. **Ne töltsön benzint a tankba ha a motor jár.**

- Hidegindításkor húzza meg meg néhányszor a berántó zsinórt (3) mielőtt megpróbálna elindulni. Húzza kitaróan. Ez a lépés általában nem szükséges mikor olyan gépet indít be amely járt már néhány percig előzőleg.
- Fogja a motorfék kapcsolóját a fogantyúhoz és rántsa meg gyorsan az indító fogantyút. Ne engedje, hogy a berántó zsinór visszac-sapódjon.
- A motor leállításához engedje fel a motorféket.

**FIGYELEM:** Hűvösebb évszakban szükséges lehet a beindítási műveletek megismétlése. Melegebb időben az indító fölzott használatával túlszivathatja a motort, ami így nem fog beindulni. Ha túlszivatta a motort, várjon néhány percig mielőtt újra próbálkozna a beindításával és NE HASZNÁLJA az indítót.

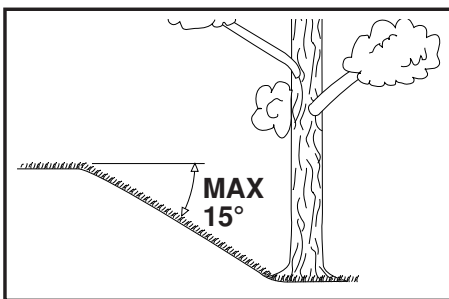

**CZ Použití**  
Sekačka by se neměla používat na svazích se sklonem větším než 15°. Mohlo by dojít k problémům s mazáním motoru.

**HR Uporaba**  
Kosilicu ne smijete upotrebljavati na terenima s nagibom većim od 15°. To može izazvati teškoće pri podmazivanju motora.

**SI Uporaba**  
Kosilnice ne smete uporabljati na zemljiščih z nagibom večjim kot 15°. Takšni nagibi lahko povzročijo težave pri mazanju motorja.

#### Koszenie

**PL** Kosiarka nie powinna być użytkowana na pochyłościach większych niż 15°. Mogą wystąpić problemy ze smarowaniem silnika.

#### Použitie

**SK** Kosačka by sa nemala používať na povrchu, ktorý sa zvažuje viac ako 15°. Mohlo by to vyvolať problémy s mazaním motora.

#### Használat

**HU** Ne használja a fűnyírót 15° foknál meredekebb lejtőn. Ellenkező esetben a motornak a kenési problémái lehetnek.

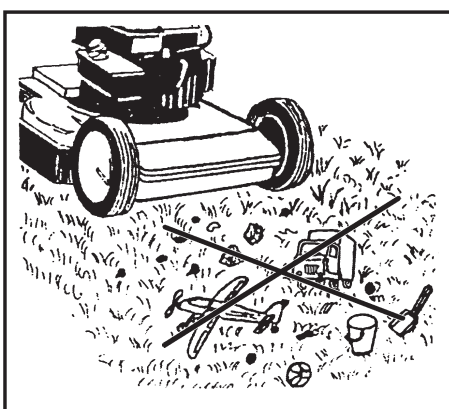

**CZ** Před sekáním odstraňte z trávníku překážky jako větve, hračky a kameny.

**HR** Prije košenja, očistite travnjak od predmeta kao što su slomljene grane, igračke i kamenje.

**SI** Preden začnete s košnjo, poberite vejice, igrače in kamne s travnika.

**PL** Przed rozpoczęciem koszenia usuń z trawnika wszelkie przedmioty takie jak gałęzie, kamienie, zabawki itp.

**SK** Pred kosením by sa mali z trávniku odstrániť také predmety ako konáriky, hračky a kamene.

**HU** Fűnyírás előtt a gallyakat, játékokat, köveket és hasonló tárgyakat el kell távolítani a gyepről.

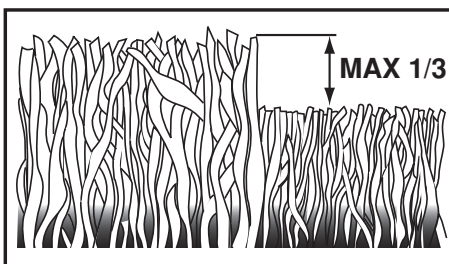

**CZ** V obdobích nejrychlejšího růstu sekejte trávník dvakrát týdně. Nikdy nesekejte více než 1/3 délky trávy, zejména během suchého období. Při prvním sečení použijte vyšší nastavení nože. Vyzkoušejte toto nastavení a poté lze výšku upravit na požadované nastavení. Sekejte pomalu nebo nadvakrát, je-li tráva příliš vysoká.

**HR** U vrijeme intenzivnog rasta, kosite travnjak dvaput tjedno. Nikada ne kosite više od 1/3 duljine trave, posebno u vrijeme sušnih perioda. Prvu košnju obavite sa najvećom visinom košnje. Pregledajte rezultate košnje i snizite nivo košnje do željene visine. Kosite polagano ili pokosite travu dva puta, ako je vrlo dugačka.

**SI** V obdobju najbolj intenzivne rasti rastlin, kosite travnik dvakrat tedensko. Nikoli ne kosite več kot 1/3 dolžine trave, še posebej med sušnimi obdobji. Košnjo začnite z največjo višino. Če želite nižjo travo, nastavite na manjšo višino in ponovite košnjo dokler ne pridete do zahtevane višine. Kosite počasi ali kosite dvakrat, če je trava preveč visoka.

**PL** W okresie najsilniejszego wzrostu trawy koś trawnik dwa razy w tygodniu. Nigdy nie ścinaj więcej niż 1/3 długości trawy, szczególnie w okresie suszy. Pierwsze koszenie wykonaj ustawiając kosiarkę na większą wysokość koszenia. Sprawdź rezultaty i ustaw właściwą wysokość. Jeśli trawa jest wysoka, koś powoli lub dwukrotnie.

**SK** Počas najaktívnejšieho obdobia rastu koste trávnik dvakrát do týždňa. Nikdy nekoste viac ako tretinu výšky trávy, a to najmä v období sucha. Pri prvom použití koste s vysokým nastavením výšky strihu. Prezrite si výsledok a znížte kosačku na požadované nastavenie výšky strihu. Ak je tráva príliš vysoká, koste pomaly, respektíve dvakrát.

**HU** Nyírja a gypet hetente kétszer a legaktívabb növekedési időszakban. Soha ne vágjon le a fű hosszának 1/3-nál többet, különösen ne száraz időszakokban. Mikor először nyírja a gypet állítsa magasra a vágás-magasságot. Vizsgálja meg az eredményt és állítsa a fűnyírót a kívánt vágásmagasságra. Haladjon lassan a fűnyíróval vagy vágja le kétszer ha a fű nagyon magas.



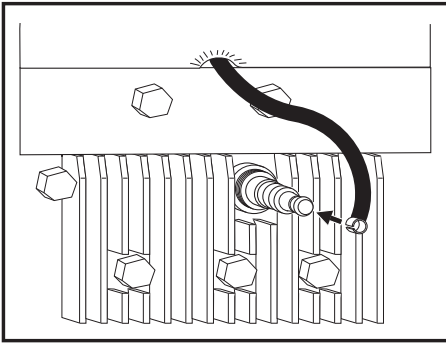

**CZ Údržba**  
Před opravami, čištěním nebo údržbou **vždy sejměte přívod zapalovací svíčky**. Po pěti hodinách provozu dotáhněte šrouby a matky. Zkontrolujte olej. **Svíčka musí být při montáži v nejvyšším bodě sekačky.**

**HR Održavanje**  
**Uvijek odvojite priključni el. kabel svjeće** prije popravljanja, čišćenja ili radova na održavanju. Nakon što je kosilica odradila 5 sati, pritegnite vijke i matice. Provjerite ulje. Kada kosilica stoji na kosini **svjećica mora biti na najvišoj točki** kosilice.

**SI Vzdrževanje**  
**Vedno odklopite vodnik svečke in odmaknite el. priključek**, preden začnete popraviljanje, čiščenje ali vzdrževalna dela. Po pet (5) urah delovanja stroja, pritrđite vijake in matice. Preverite olje. Na strmini ali pri poševni legi mora **svečka biti na najvišji točki** kosilnice.

**PL Obsługa**  
Zawsze zdejmuj przewód wysokiego napięcia ze świecy przed dokonywaniem napraw, czyszczeniem lub obsługą. Po 5 godzinach pracy dokręć śruby i nakrętki. Sprawdź poziom oleju. Jeżeli kosiarka jest pochylona, świeca musi znajdować się w najwyższym punkcie kosiarki.

**SK Údržba**  
Pred opravami, čistením alebo údržbárskymi prácami **vždy odpojte** zapalovacie káble sviečky. Po 5 hodinách prevádzky utiahnite skrutky a matice. Skontrolujte motorový olej. Ak je kosačka nadvihnutá, resp. naklonená dohora, musí byť zapalovacia sviečka motora **na najvyššom bode** kosačky.

**HU Karbantartás**  
**Kapcsolja mindig le a gyújtógyertya vezetékét** mielőtt javítási, tisztítási vagy karbantartási műveleteket végezne. Őt óra használat után szorítsa meg a csavarokat és az anyákat. Ellenőrizze az olajat. A **gyújtógyertyának a legmagasabb ponton** (felül) kell lennie mikor felfordítja a fűnyírót.

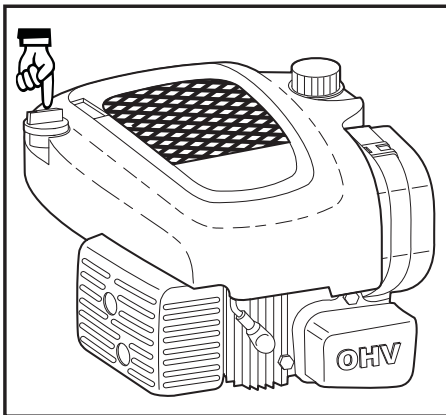

**CZ Pravidelná údržba**  
Vypněte motor a vyšroubujte olejovou měrku. Úroveň by měla být mezi ryskami FULL a ADD. **POZNÁMKA:** Aby správně označila stav oleje, olejová měrka musí být zcela našroubována. Nedoplňujte příliš velké množství oleje.

**HR Redovito**  
Zaustavite motor in odvijte štap za mjerenje nivoa ulja. Nivo mora biti između FULL i ADD. **UPUTA:** štap za mjerenje nivoa ulja morate navrnuti potpuno do konca, da bi njegovo mjerenje bilo tačno. Ne smijete doliti previše ulja.

**SI Redno**  
Ugasnite motor in odvijte pokrov z merilno palico. Nivo mora biti med FULL in ADD. **OPOMBA:** merilna palica mora biti privita do konca, da lahko izmeri resničen nivo olja. Ne smete dolivati preveč olja.

**PL Regularnie**  
Wyłącz silnik i odkręć miarkę poziomu oleju. Poziom oleju powinien znajdować się pomiędzy FULL i ADD. **UWAGA!** Miarka musi być wkręcona cały czas, aby wskazywać rzeczywisty poziom. Unikać wlewania zbyt dużej ilości oleju.

**SK V pravidelných intervaloch**  
Zastavte stroja odskrutkujte tyčovou mierku hladiny oleja. Hladina by mala byť medzi FULL (plná) a ADD (doplniť). **POZOR:** tyčová mierka musí byť zaskrutkovaná na celú dĺžku závitú, aby mohla ukázať správnu hladinu oleja. Nelejte viac oleja, ako je predpísané.

**HU Rendszeres karbantartás**  
Állítsa le a motort és csavarja ki az olajsztintmérő pálcát. Az olajsztintnek a FULL (tele) és az ADD (hózzátölteni) között kell lennie. **FIGYELEM:** az olajsztintmérő pálcát teljesen be kell csavarni hogy helyesen mutassa az olajsztintet. Vigyázzon, hogy ne töltjön be túl sok olajat.

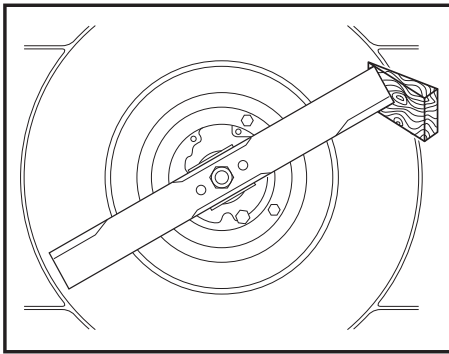

- CZ** **Roční údržba (po skončení sezóny)**  
Broušení a vyvážení nože. **Sejměte přívod zapalovací svíčky.** Při osazování a demontáži nože používejte pracovní rukavice. Vyšroubujte nůž a nechte jej nabrousit a vyvážit v opravně. Při opětovné montáži utáhněte řádně šroub (35–40 ft. lbs.).
- HR** **Godišnje (na koncu sezone)**  
Brušenje i balansiranje noževa. **Skinite el. priključni kabel s svjećice.** Za namještanje i skidanje noževa upotrijebite zaštitne rukavice. Odvijte noževu i odnesite ih u servisnu radionicu na brušenje i balansiranje. Pri ponovnom sklapanju noževa privijte čvrsto i pregledajte sve vijke (35–40 ft. lbs.).
- SI** **Letno (po koncu sezone)**  
Obrusite in uravnajte rezila. **Odklopite in odmaknite električni vodnik svečke.** Postavljanje in odstranjevanje rezil opravljajte v zaščitnih rokavicah. Odvijte rezilo in ga nesite v servisno delavnico na brušenje in uravnavanje. Pri ponovnem sestavljanju privijte vijake čvrsto (35–40 ft. lbs.).
- PL** **Corocznie (po zakończeniu sezonu)**  
Ostrzenie i wyważanie noża. **Zdejmij ze świecy przewód wysokiego napięcia.** Zakładac lub zdejmowac noże używając rękawic ochronnych. Odkręć nóż i dostarcz do punktu serwisowego w celu naostrzenia i wyważania. Dobrze dokręć śruby podczas jego ponownego zakładania (35–40 ft. lbs.).
- SK** **Raz do roka (po skončení sezóny)**  
Nabrúste a vyvážite žacie nože. **Odpojte zapalovacie káble sviečky.** Pri nasadzovaní a odmontovaní žacieho noža sú potrebné ochranné rukavice. Odskrutkujte žací nůž a zanešte ho do servisu na nabrúsenie a vyváženie. Pri opätovnom nasadzovaní noža náležite utiahnite skrutku (35–40 ft. lbs.).
- HU** **Éves karbantartás (a szezon végén)**  
Köszörülni és kiegyensúlyozni a kését. **Kapcsolja le a gyújtógyertya vezetékét.** A kés felszereléséhez és eltávolításához védőkesztyűt használatra szükséges. Szerelje ki a kését és vigye el egy szerviz műhelybe hogy megélezzék és kiegyensúlyozzák. Csavarja be jól a csavart mikor újra összerakja a vágószerkezetet (35–40 ft. lbs.).

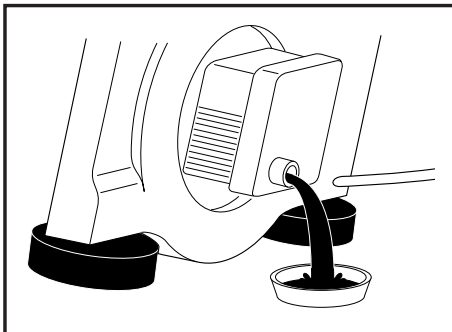

- CZ** Olej vyměňte po každé sezóně nebo po 25 hodinách provozu. Nechte zahřát motor a sejměte přívod zapalovací svíčky. Vyšroubujte olejovou měrku a vypusťte olej. Nalijte nový olej. Lze použít olej SAE 30.
- HR** Mijenjajte ulje svake sezone ili poslije svakih 25 sati rada. Ulje mijenjajte kada je motor zagrijan, skinite el. priključni kabel s svjećice. Odvijte nivoa ulja i isпустite ulje. Napunite novo ulje. Možete upotrijebiti SAE 30.
- SI** Zamenjajte olje po svaki sezoni oz. po vsakih 25 ur delovanja. Olje menjajte, ko je motor še topel. Odklopite električni vodnik s svečke. Odstranite merilno palico in izčrpajte olje. Vlijte novo olje. Lahko uporabite SAE 30.
- PL** Wymieniaj olej po każdym sezonie lub po 25 godzinach pracy. Uruchom silnik, aby się rozgrzał. Zdejmij przewód wysokiego napięcia ze świecy zapłonowej. Odkręć miarkę poziomu oleju i spuść olej. Wlej nowy olej. Można stosować SAE 30.
- SK** Olej vymieňajte po skončení každej sezóny alebo po 25 hodinách prevádzky. Zahrejte motor a odpojte zapalovacie káble sviečky. Zo hladiny oleja a vypustite olej. Naplňte novým olejom. Je možné použiť SAE 30.
- HU** Minden szezon végén, vagy 25 óra használat után cserélje ki az olajat. Melegítse be a motort, kapcsolja le a gyújtógyertya vezetékét. Távolítsa olajszintmérő pálcát ki az olajat. Töltse be az új olajat. Használhatja a SAE30 szintetikus motorolajat.

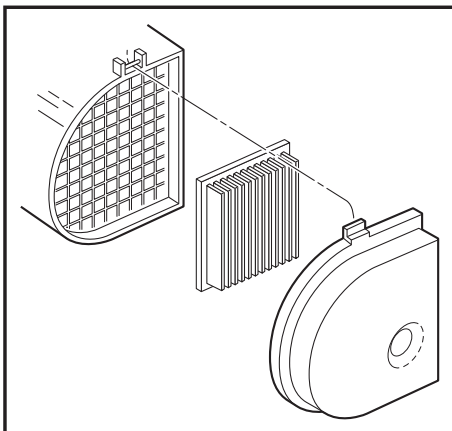

**CZ** Čištění vzduchového filtru. Odstraňte víčko a filtrační vložku. Jestliže je vzduchový filtr znečištěný, nemůže motor správně fungovat a může se poškodit. Vzduchový filtr vyměňte každý rok, nebo častěji, pokud sekáte ve velmi znečištěném a prašném prostředí. Viz návod k motoru.

**HR** Čišćenje zračnog filtra. Skinite el. priključni kabel i izvucite uložak filtra. Vaš motor neće pravilno raditi i mogao bi se oštetiti ako ćete koristiti prljav filter za zrak. Filter za zrak zamijenite svake godine, češće ako kosite u vrlo prašnjavim, prljavim uvjetima. Pogledajte priručnik motora.

**SI** Čiščenje zračnega filtra. Odklopite električni vod in odstranite vložek filtra. Če je zračni filter umazan, motor ne deluje pravilno in se lahko poškoduje. Zračni filter zamenjajte vsako leto oz. pogosteje, če delate v močno prašnem, umazanem okolju. Glejte priročnik za motor.

**PL** Czyszczenie filtra powietrza. Zdejmij pokrywę i wyjmij wkład filtra. Stosowanie zabrudzonego filtra powietrza może być przyczyną nieprawidłowej pracy silnika i jego uszkodzenia. Filtr powietrza należy wymieniać co rok, a w przypadku pracy w warunkach dużego zapylenia, nawet częściej. Patrz instrukcja obsługi silnika.

**SK** Čistenie filtra vzduchu. Zložte kryt a vyberte filtrovú vložku. Znečistený vzduchový filter môže byť príčinou nesprávnej funkcie či poškodenia motora. Meňte vždy vzduchový filter aspoň raz ročne. V znečistenom alebo prašnom prostredí sa výmenný interval skracuje. Bližšie informácie nájdete v návode k motoru.

**HU** A légszűrő tisztítása. Távolítsa el a fedőt és vegye ki a szűrőbetétet. A motor nem működik megfelelően, és lehetséges, hogy károsodni fog, ha piszkos légszűrővel használja. Cserélje ki évente a légszűrőt, illetve gyakrabban, ha nagyon poros, piszkos környezetben használja a fűnyírót. Lapozza fel a motor kézikönyvét.

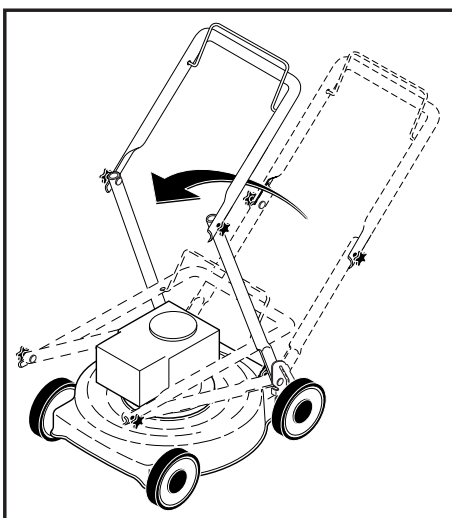

## **CZ** OBECNÉ INFORMACE

### **Přeprava**

**Odpojte kabel ze zapalovací svíčky.** Vyprázdněte palivovou nádrž. Před přepravou ve veřejných dopravních prostředcích je nutné vypustit motorový olej a palivo.

## **HR** OPĆE INFORMACIJE

### **Transport**

**Skinite el. priključni kabel s svjećice.** Ispraznite rezervoar za benzin. Prije transporta u javnom prometu morate isprazniti ulje i benzin.

## **SI** SPLOŠNE INFORMACIJE

### **Transport**

**Odklopite in odmaknite električni vodnik svečke.** Izpraznite rezervoar bencina. Pred javnim transportom kosilnice, je potrebno izčrpati olje in bencin.

## **PL** OGÓLNE INFORMACJE

### **Transport**

Zdejmij przewód wysokiego napięcia ze świecy. Opróżnij zbiornik paliwa. Przed korzystaniem z transportu publicznego należy spuścić olej i opróżnić zbiornik paliwa.

## **SK** VŠEOBECNÉ INFORMÁCIE

### **Preprava**

**Odpojte kábel zo zapalovacej sviečky.** Vyprázdňte palivovú nádrž. Pred prepravou vo verejných dopravných prostriedkoch je nutné vypustiť motorový olej a palivo.

## **HU** ÁLTALÁNOS INFORMÁCIÓK

### **Szállítás**

**Húzza le a gyertyapipát.** Üritse ki a benzintankot. Mielőtt tömegközlekedési eszközön szállítaná a fűnyírót ki kell ürítenie a benzint és a motorolajat.

