

Bruksanvisning
Käyttöohje
Brugsanvisning
B28 PS

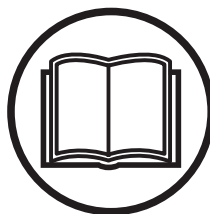

Läs igenom bruksanvisningen noggrant och förstå innehållet innan du använder maskinen.
Lue käyttöohje huolellisesti ja ymmärrä sen sisältö, ennen kuin alat käyttää konetta.
Læs brugsanvisningen omhyggeligt igennem og forstå indholdet, inden du bruger maskinen.

SE (2 - 27)
FI (28 - 53)
DK (54 - 79)

SYMBOLFORKLARING

Symboler

ADVARSEL! Skodesløs eller forkert brug af rydningssave, buskryddere og trimmere kan medføre alvorlige eller livsfarlige skader på brugeren eller andre.



Læs brugsanvisningen omhyggeligt igennem og forstå indholdet, inden du bruger maskinen.



Brug altid:

- Sikkerhedshjelm, hvor der er risiko for nedfaldende genstande
- Høreværn
- Godkendt øjenværn



Maks. omdrejningstal på udgående aksel, rpm



Pas på udslyngede genstande og rikolettering.



Brugeren af maskinen skal under arbejdets udførelse sørge for, at ingen mennesker eller dyr kommer nærmere end 15 meter.



STØD OG SLAG FRA KLINGEN – Maskiner monteret med græsklinger kan blive kastet voldsomt til siden eller bagud, hvis klingerne kommer i kontakt med en fast genstand. Klingerne er i stand til at amputere en arm eller et ben. Hold altid personer og dyr på mindst 15 meters afstand fra maskinen.



Brug aldrig savtandede klinger på denne maskine.



Pilmarkeringer, som viser grænser for håndtagsholderens placering.



Brug altid godkendte beskyttelse-shandsker.



Brug skridsikre og stabile støvler.



Dette produkt er i overensstemmelse med gældende CE-direktiv.



Støjemissioner til omgivelserne i henhold til EF-direktiv. Maskinens emission fremgår af kapitlet Tekniske data og af en mærkat.



Lydtryksniveau ved 7,5 meter



Brug blyfri benzin benzol og totaktsolie opblandet i forholdet 2%.



Andre symboler/etiketter på maskinen gælder specifikke krav for certificering på visse markeder.

Stand motoren ved at trykke på stopkontakten og holde den i STOP-positionen, indtil motoren standser.



BEMÆRK! Stopkontakten skifter automatisk til startposition. For at undgå utilsigtet start skal tændhætten derfor altid tages af tændrøret ved montering, kontrol og/eller vedligeholdelse.

Regelmæssig rengøring kræves.



Visuel kontrol.



Godkendt øjenværn skal anvendes.



Choker



Brændstofpumpe



HVAD ER HVAD?

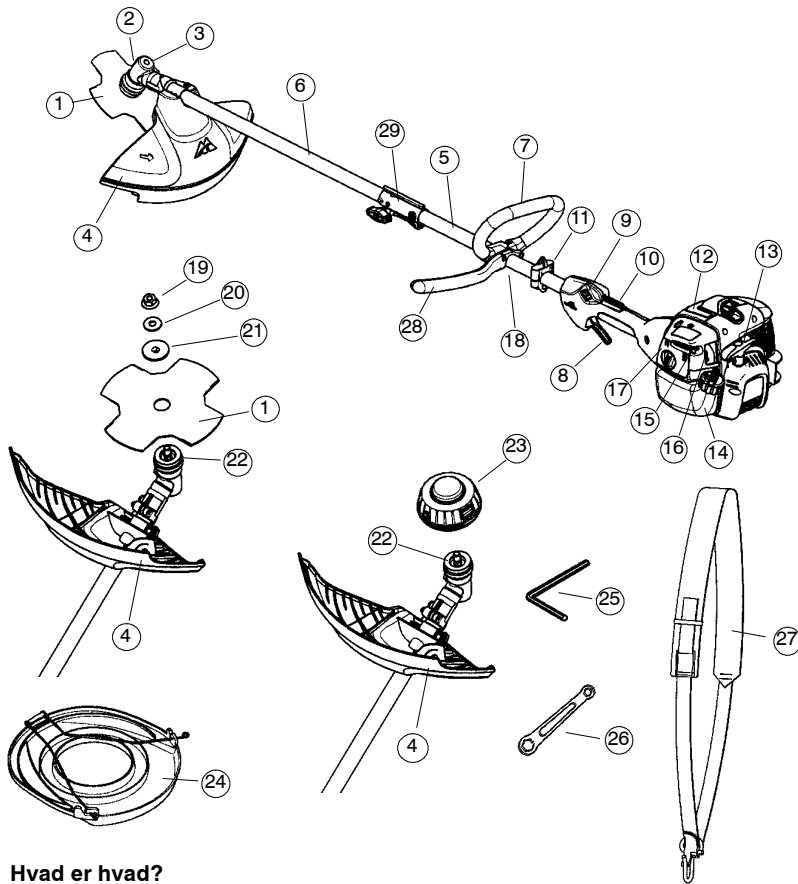

Hvad er hvad?

- | | |
|--|--------------------------|
| 1. Klinge | 16. Brændstofpumpe |
| 2. Påfyldning af smøremiddel, vinkelgear | 17. Luffilterdæksel |
| 3. Vinkelgear | 18. Håndtagsjustering |
| 4. Beskyttelse til skæreudstyr | 19. Klingemøtrik |
| 5. Øverste styrestang | 20. Rundet spændskive |
| 6. Nederste styrestang | 21. Spændskive |
| 7. Loophåndtag | 22. Støvsål |
| 8. Gasregulering | 23. Trimmerhoved |
| 9. Stopkontakt | 24. Transportbeskyttelse |
| 10. Gasreguleringslås | 25. Unbrakonøgle |
| 11. Klemme til skulderrem | 26. Klingemøtriknøgle |
| 12. Cylinderdæksel | 27. Skulderrem |
| 13. Starthåndtag | 28. J-håndtag |
| 14. Brændstoftank | 29. Styrestangskobling |
| 15. Choker | 30. Brugsanvisning |

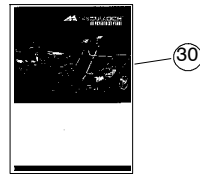

INDHOLD

Indhold

SYMBOLFORKLARING

Symboler 54

INDHOLD

Indhold 55

Inden start skal du være opmærksom på følgende: 55

HVAD ER HVAD?

Hvad er hvad? 56

GENERELLE SIKKERHEDSINSTRUKTIONER

Vigtigt 57

Personligt beskyttelsesudstyr 57

Maskinens sikkerhedsudstyr 58

Skæreudstyr 60

MONTERING

Montering af loophåndtag 62

Montering og demontering af delbar styrestang 62

Montering af skulderremmens og klemme 63

Montering af klinge 64

Montering af klingebeskyttelse, græsklinge og græskniv 64

Montering af trimmerbeskyttelse og trimmerhoved 64

BRÆNDSTOFHÅNDTERING

Brændstofsikkerhed 65

Drivmiddel 65

Tankning 66

START OG STOP

Kontrol før start 67

Start og stop 67

ARBEJDSTEKNIK

Generelle arbejdsinstruktioner 69

VEDLIGEHOLDELSE

Karburator 72

Lyddæmper 72

Tændrør 73

Delbar styrestang 73

Luffilter 73

Vinkelgear 74

Vedligeholdelsesskema 75

TEKNISKE DATA

Tekniske data 76

EC-erklæring om Overensstemmelse (Gælder kun Europa) 77

Inden start skal du være opmærksom på følgende:

Læs brugsanvisningen omhyggeligt igennem.



ADVARSEL! Maskinens oprindelige udformning må under ingen omstændigheder ændres uden producentens samtykke. Brug altid originaltilbehør. Ikke-autoriserede ændringer og/eller ikke-godkendt tilbehør kan medføre alvorlige skader eller døden for brugeren eller andre.



ADVARSEL! En rydningsav, buskrydder eller trimmer kan, hvis den bruges forkert eller skødesløst, være et farligt redskab, som kan forårsage alvorlige skader eller dødsfald for brugeren eller andre. Det er meget vigtigt, at du læser og forstår indholdet i denne brugsanvisning.



ADVARSEL! Langvarig eksponering for støj kan medføre permanente høreskader. Brug derfor altid godkendt høreværn.

McCulloch forsøger hele tiden at videreudvikle sine produkter og forbeholder sig derfor ret til ændringer af bl.a. form og udseende uden forudgående varsel.

GENERELLE SIKKERHEDSINSTRUKTIONER

Vigtigt

VIGTIGT! Maskinen er kun konstrueret til græstrimming. Det eneste tilbehør, du må anvende motorenheden som drivkilde til, er det skæreudstyr, vi anbefaler i kapitlet Tekniske data. Brug aldrig maskinen, hvis du er træt, hvis du har drukket alkohol, eller hvis du tager medicin, som kan påvirke dit syn, dit overblik eller din kropskontrol. Anvend aldrig maskinen ved ekstreme klimaforhold såsom streng kulde eller meget varmt og/eller fugtigt klima. Brug personligt beskyttelsesudstyr. Se instruktionerne i afsnittet Personligt beskyttelsesudstyr. Brug aldrig en maskine, der er blevet ændret, så den ikke længere svarer til originalmodellen. Brug aldrig en maskine, som er behæftet med fejl. Følg vedligeholdelses-, kontrol- og serviceinstruktionerne i denne brugsanvisning. Visse vedligeholdelses- og serviceforanstaltninger må kun udføres af erfarne og kvalificerede specialister. Se instruktionerne i afsnittet Vedligeholdelse. Samtlige dæksler og beskyttelser skal være monteret før start. Kontrollér, at tændrørshætte og tændrørskabel ikke er beskadigede. I modsat fald er der risiko for elektrisk stød. Brugeren af maskinen skal sørge for, at ingen mennesker eller dyr kommer nærmere end 15 meter under arbejdet. Da flere brugere kan arbejde inden for samme arbejdsområde, skal sikkerhedsafstanden være mindst det dobbelte af længden på et træ, dog mindst 15 meter.

ADVARSEL! Denne maskine skaber et elektromagnetisk felt under brug. Dette felt kan i nogle tilfælde påvirke aktive eller passive medicinske implantater. For at reducere risikoen for alvorlige eller dødbringende skader anbefaler vi, at personer med medicinske implantater kontakter deres læge og producenten af det medicinske implantat, før de tager maskinen i brug.

ADVARSEL! Et forkert skæreudstyr eller en forkert filet klinge kan øge risikoen for alvorlige eller livsfarlige personskader.

ADVARSEL! Tillad aldrig børn at anvende eller være i nærheden af maskinen. Da maskinen er forsynet med en stopkontakt med returfunktion og kan startes med lav hastighed og lille kraft på starthåndtaget, kan selv små børn under visse omstændigheder tilføre den kraft, der er nødvendig for at starte maskinen. Dette kan indebære risiko for alvorlige personskader. Tag derfor tændhætten af, når maskinen ikke er under opsyn.

Personligt beskyttelsesudstyr

ADVARSEL! Hvis en rydnings-sav, buskrydder eller trimmer bruges forkert eller skødesløst, kan det anrette alvorlige eller livsfarlige personskader på brugeren eller andre. Det er af yderste vigtighed, at du læser og forstår denne brugervejledning. Du skal bruge godkendte personlige værnemidler, når du bruger maskinen. Det personlige beskyttelsesudstyr udelukker ikke risikoen for skader, men det mindsker alvoren af en skade, hvis der sker en ulykke. Bed forhandleren om hjælp til at vælge det rigtige udstyr.

VIGTIGT! Vær altid opmærksom på advarselssignaler eller tilråb, når høreværnet bruges. Tag altid høreværnet af, så snart motoren er standset.

HJELM

Der skal bruges hjelm, hvis de stammer, der skal ryddes, er højere end 2 meter.



HØREVÆRN

Høreværn med tilstrækkelig dæmpning skal bruges.

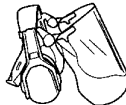

ØJENVÆRN

Godkendt øjenværn skal altid anvendes. Hvis der anvendes visir, skal der også anvendes godkendte beskyttelsesbriller. Med godkendte beskyttelsesbriller menes briller, som opfylder standarden EN 166 for EUlande.



HANDSKER

Handsker skal benyttes, når det er nødvendigt, f.eks. ved montering af skæreudstyr.



GENERELLE SIKKERHEDSINSTRUKTIONER

STØVLER

Brug skridsikre og stabile støvler.



TØJ

Brug rivefast materiale i tøjet og undgå alt for løstsiddende tøj, som nemt sætter sig fast i kviste og grene. Brug altid kraftige, lange bukser. Bær ikke smykker, shorts eller sandaler, og gå ikke barfodet. Sørg for, at håret ikke hænger neden for skuldrene.

FØRSTEHJÆLP

Forbindingskasse skal altid findes i nærheden.



Maskinens sikkerhedsudstyr

I dette afsnit forklares mere om maskinens sikkerhedsdetaljer, hvilken funktion de har, samt hvordan kontrol og vedligeholdelse skal udføres for at sikre, at de fungerer. Se kapitel Hvad er hvad? for at se, hvor disse detaljer er placeret på maskinen.

Maskinens levetid kan forkortes, og risikoen for ulykker kan øges, hvis maskinen ikke vedligeholdes korrekt, og hvis service og/eller reparation ikke udføres fagligt korrekt. Hvis du har brug for yderligere oplysninger, kan du kontakte nærmeste serviceværksted.

VIGTIGT! Al service og reparation af maskinen kræver specialuddannelse. Dette gælder særligt maskinens sikkerhedsudstyr. Hvis maskinen ikke klarer nogen af de nedennævnte kontroller, skal du kontakte dit serviceværksted. Ved at købe nogle af vores produkter kan du være sikker på at få en faglig korrekt reparation og service. Hvis maskinen er købt et sted, som ikke er en af vores serviceydende forhandlere, skal du spørge dem efter det nærmeste serviceværksted.

⚠ ADVARSEL! Brug aldrig en maskine med defekt sikkerhedsudstyr. Maskinens sikkerhedsudstyr skal kontrolleres og vedligeholdes som beskrevet i dette afsnit. Klarer maskinen ikke alle kontrollerne, skal du kontakte et serviceværksted for at få den repareret. Brug af en maskine med defekt sikkerhedsudstyr forøger risikoen for en alvorlige eller livsfarlige kvæstelser på brugeren eller andre mennesker.

Gasreguleringslås

Gasreguleringslåsen er konstrueret med henblik på at forhindre ufrivillig aktivering af gasreguleringen. Når spærren (A) trykkes ned mod håndtaget (= når man holder om håndtaget) frikobles gasreguleringen (B). Når grebet om håndtaget slippes, sættes både gasreguleringen og gasreguleringslåsen tilbage i deres respektive udgangsstilling. Dette sker via to af hinanden uafhængige retur fjedersystemer. Denne stilling bevirker, at gasreguleringen automatisk låses i "tomgang".

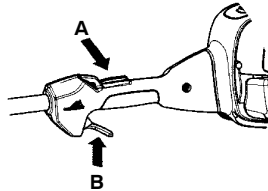

Kontrollér, at gasreguleringen er låst i tomgangsstilling, når gasreguleringslåsen befinder sig i udgangsstilling.

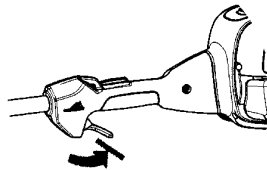

Tryk gasreguleringslåsen ind, og kontrollér, at den vender tilbage til udgangsstillingen, når den slippes.

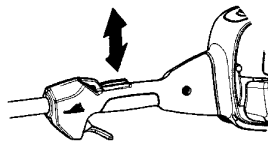

Kontrollér, at gasreguleringen og gasreguleringslåsen går let, og at retur fjedersystemet fungerer.

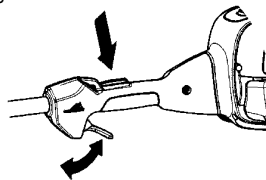

GENERELLE SIKKERHEDSINSTRUKTIONER

Se anvisningerne under overskriften Start. Start maskinen, og giv fuld gas. Slip gasreguleringen, og kontrollér, at skæreudstyret standser, og at det forbliver i stilstand. Hvis skæreudstyret roterer med gasreguleringen i tomgangsstilling, skal karburatorens tomgangsjustering kontrolleres. Se anvisningerne under overskriften Vedligeholdelse.

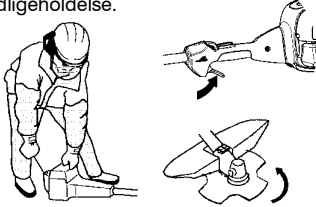

Stopkontakt

Sørg for, at motoren standser, når der trykkes på stopkontakten, og den holdes inde.

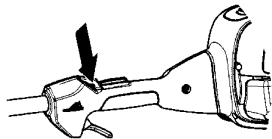

Beskyttelse til skæreudstyr



Denne beskyttelse er beregnet til at forhindre, at der slynges løse genstande mod brugeren. Beskyttelsen forhindrer også, at brugeren kommer i kontakt med skæreudstyret.

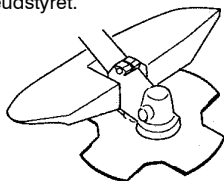

Kontrollér, at beskyttelsen er intakt og fri for revner. Udskift beskyttelsen, hvis den har været udsat for slag eller har revner. Brug altid den anbefalede beskyttelse for det pågældende skæreudstyr. Se kapitlet Tekniske data.

ADVARSEL! Intet skæreudstyr må under nogen omstændigheder bruges, uden at en godkendt beskyttelse er monteret. Se kapitlet Tekniske data. Hvis forkert eller defekt beskyttelse monteres, kan det forårsage alvorlige personskader.

Brug af forkert anbragt line eller forkert skæreudstyr øger vibrationsniveauet. Se instruktionerne i afsnittet Skæreudstyr.

ADVARSEL! Overeksponering af vibrationer kan medføre blodkar- eller nerveskader hos personer med blodcirkulationsproblemer. Kontakt en læge, hvis du oplever kropslige symptomer, som kan relateres til overeksponering af vibrationer. Eksempler på sådanne symptomer er: følelsesløshed, mangel på følesans, "kildren", "stikken", smerte, manglende eller reduceret styrke, forandringer i hudens farve eller i dens overflade. Disse symptomer opleves almindeligvis i fingre, hænder eller håndled.

Lyddæmper



Lyddæmperen er konstrueret med henblik på at give et så lavt lydniveau som muligt samt lede motorens udstødningsgasser væk fra brugeren.

BEMÆRK! Lyddæmperen er udstyret med en katalysator, der reducerer udledningen af udstødningsgasser.

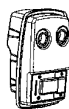

I lande med varmt og tørt klima er risikoen for brand åbenbar. Vi monterer derfor lyddæmperen med et gnistfang.

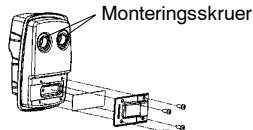

For lyddæmpere er det meget vigtigt, at instruktionerne for kontrol, vedligeholdelse og service overholdes. Brug aldrig en maskine med en defekt lyddæmper.

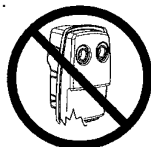

Kontrollér regelmæssigt, at lyddæmperen sidder fast i maskinen.

GENERELLE SIKKERHEDSINSTRUKTIONER

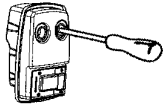

OBS! Katalysatorlyddæmp-eren bliver meget varm både under brug og efter stop. Dette gælder også ved tomgangskørsel. Berøring kan give forbrændinger på huden. Vær opmærksom på brandfaren!

⚠ ADVARSEL! Lyddæmperen indeholder kemikalier, som kan være kræftfremkaldende. Undgå kontakt med disse elementer, hvis lyddæmperen bliver beskadiget.

⚠ ADVARSEL! Motorudstødningsgasser indeholder kulilte, som kan forårsage kulilteforgiftning. **UNDLAD** at starte eller køre med maskinen indendørs eller hvor der ellers er dårligt ventileret. Udstødningsgassen fra motoren er varm og kan indeholde gnister, der kan starte en brand. Start aldrig motoren indendørs eller i nærheden af brandfarlige materialer!

Klingemøtrik

Klingemøtrikken anvendes til fastgørelse af visse typer skæreudstyr.

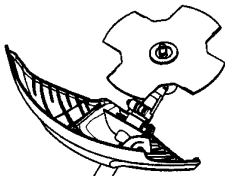

Spænd møtrikken mod skæreudstyrets rotationsretning ved montering. Løs møtrikken i skæreudstyrets rotationsretning ved afmontering. (**OBS!** Møtrikken har venstregevind.) Spænd møtrikken med topnøglen.

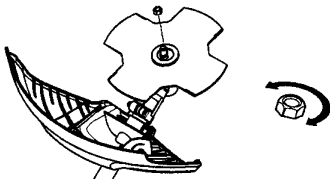

Skæreudstyr

Dette afsnit behandler, hvordan du med korrekt vedligeholdelse og ved brug af korrekt type skæreudstyr:

- Reducerer maskinens kastbøjelighed.
- Bevarer en maksimal skarphed.
- Øger skæreudstyrets levetid.

VIGTIGT!

Brug kun skæreudstyr sammen med den beskyttelse, som vi anbefaler! Se kapitlet Tekniske data.

Se anvisningerne til skæreudstyret for korrekt indføring af line og valg af korrekt diameter for line.

Følg vore anbefalinger!
Hold korrekt skrænkning!

⚠ ADVARSEL! Stands altid motoren, inden du foretager arbejde på skæreudstyret. Denne fortsætter med at rotere, også efter at gasreguleringen er sluppet. Kontroller, at skæreudstyret er standset helt, og fjern kablet fra tændrøret, inden du begynder at arbejde på udstyret.

⚠ ADVARSEL! Et forkert skæreudstyr kan øge risikoen for slag fra klingens.

Skæreudstyr

Græsklinge og græskniv er beregnet til rydning af grovere græs.

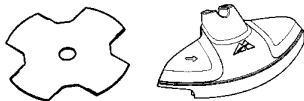

Trimmerhoved er beregnet til græstrimming.

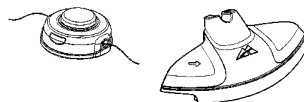

GENERELLE SIKKERHEDSINSTRUKTIONER

Grundregler



Brug kun skæreudstyr sammen med den beskyttelse, som vi anbefaler! Se kapitlet Tekniske data.



Kontroller skæreudstyret med hensyn til skader og revnedannelse. Et beskadiget skæreudstyr skal altid udskiftes.

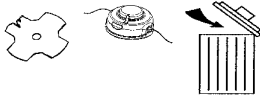

ADVARSEL! Anvendelse af forkerte eller beskadigede klinger kan medføre alvorlige og livsfarlige kvæstelser. Kassér altid en klinge, som er bøjet, skæv, sprækket, bristet eller på anden måde beskadiget. Prøv aldrig at rette en skæv klinge op med henblik på genbrug. Brug kun originalklinger af foreskrevne type.

Trimmerhoved

VIGTIGT!

Sørg altid for, at trimmerlinen rulles hårdt og jævnt på tromlen, ellers opstår der sundhedsfarlige vibrationer i maskinen.

- Brug kun de trimmerhoveder og trimmerliner, som anbefales. Se kapitlet Tekniske data.

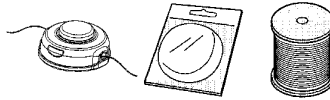

- Generelt kræver en mindre maskine små trimmerhoveder og vice versa. Dette skyldes, at motoren ved klipning med line både skal slynge linen radiale fra trimmerhovedet og møde modstanden fra det græs, som klippes.
- Linens længde er også vigtig. En længere line kræver større motorstyrke end en kort med samme diameter på linen.
- Sørg for, at den kniv, som sidder på trimmerbeskyttelsen, er intakt. Den bruges til at skære linen af til korrekt længde.
- For at opnå en længere levetid for linen kan den lægges i vand et par døgn. Linen bliver da mere sej og holder længere.

MONTERING

BEMÆRK: Sørg for, at enheden er samlet korrekt som vist i denne brugervejledning.

Montering af loophåndtag

- Anbring håndtaget mod styrestangen. Husk, at håndtaget skal monteres under de to pilmarkeringer på styrestangen.

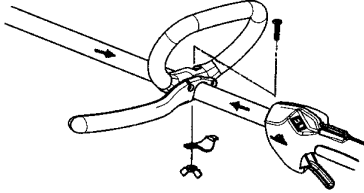

- Monter skrue, klemlade og vingemøtrik som vist på billedet.

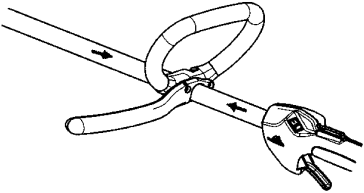

- Foretag en finjustering, så J-håndtaget giver en bekvem arbejdsstilling. Spænd vingemøtrikken.

ADVARSEL! For at undgå alvorlige kvæstelser ved montering af J-håndtag må der kun bruges græsklinger/græsknive eller trimmerhoved/plastknive. Savklinge må aldrig bruges sammen med J-håndtag.

Montering og demontering af delbar styrestang



Montering:

- Løsn koblingen ved at dreje på knappen.

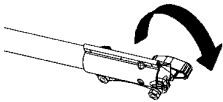

- Sæt tilbehørets lås/åben greb (A) i koblingens styrefordybning (B).

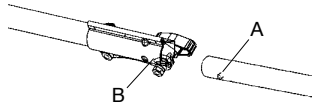

- Skub tilbehøret ind i koblingen, indtil lås/åben grebet klikker på plads i primærhullet (C).

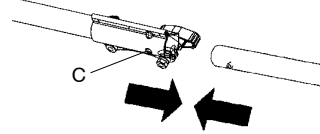

- Før redskabet bruges, skal grebet strammes.

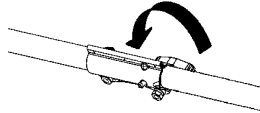

ADVARSEL! Alle ekstra enheder er designet til at blive koblet til i det primære hul, medmindre andet angives i det pågældende redskabs brugervejledning. Hvis man anvender det forkerte hul, kan det medføre alvorlige ulykker eller beskadigelse af enheden.

Demontering:

- Løsn koblingen ved at dreje på knappen.

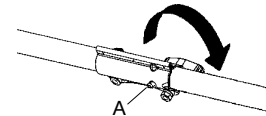

- Tryk og hold lås/åben grebet (A).
- Mens du holder motor og det øvre rør forsvarligt fast, trækkes tilbehøret ud af koblingen i ret vinkel.

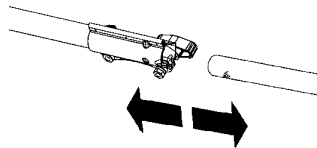

MONTERING

Montering af skulderrem



ADVARSEL! Ved montering af J-håndtag må der kun bruges græsklinger/græsknive eller trimmerhoved/plastknive. Savklinge må aldrig bruges sammen med J-håndtag.

Sørg for at skulderrem og håndtag er justeret rigtigt før du starter motoren.

Montering af skulderremmens klemme

- Anbring skulderremmens øverste klemme over det øverste skaft oven over håndtaget. Anbring skulderremmens nederste klemme under det øverste skaft og ret de to klemmer ind efter skruehullerne i øverste og nederste klemme. Klemmen fæste skal være monteret oven på markeringerne på styrestangen, se billede.

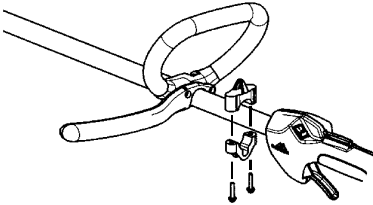

- Sæt de to skruer i hullerne.
- Fastgør skulderremmens klemme ved at stramme skruerne med unbrakonøglen.

Tilpasning af skulderrem

- Før højre arm og hovedet igennem remmen, så remmen hviler på venstre skulder. Sørg for at krogen er på højre side.

BEMÆRK: Skulderremmen kan vendes halvt, så den kommer til at ligge fladt på skulderen.

- Regulér remmen, så krogen er ca. 3 - 6 tommer under bæltetstedet.
- Sæt remmens krog fast i øverste klemme, og løft redskabet til arbejdsstilling.
- Tag skulderremmen på. Justér skulderremmen for at opnå den bedste arbejdsstilling.

BEMÆRK: Det kan være nødvendigt at flytte skulderremmens klemme til en anden position på skaftet for at opnå den rette afbalancering af redskabet.



Korrekt højde

Justér skulderremmen, så skæreudstyret løber parallelt med jorden.



Korrekt balance

Lad skæreudstyret hvile let mod jorden. Hvis der anvendes græsklinge, skal denne holdes ca. 10 cm over jorden for at undgå kontakt med sten og lignende. Flyt ophængsøjet for at få den rette balance på rydningsraven.



MONTERING

Montering af klinge

ADVARSEL! Ved montering af klinger er det yderst vigtigt, at den fremstående del af spændeskiven sidder rigtigt i klingens centerhul. Hvis klingen er monteret forkert, kan det medføre alvorlige og/eller livsfarlige kvæstelser.



ADVARSEL! Intet skæreudstyr må under nogen omstændigheder bruges, uden at en godkendt beskyttelse er monteret. Hvis forkert eller defekt beskyttelse monteres, kan det forårsage alvorlige personskader.

Montering af klingebeskyttelse, græsklinge og græskniv

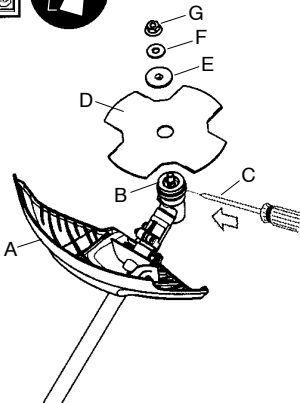

- Klingebeskyttelsen/kombibeskyttelsen (A) sættes fast i fæstet på styrestangen og fastgøres med en skrue.
- **BEMÆRK!** Brug anbefalet klingebeskyttelse. Se kapitlet Tekniske data.
- Ret hullet i støvskålen (B) ind efter hullet på siden af gearkasse ved at dreje skaft.
- Før skruetrækker (C) ind i hullet, så akslen låses.
- Lad klingens (D) og spændeskiven (E) glide på plads på gearkassens skaft.
- **OBS!** Sørg for at den profilerede del af spændeskiven vender mod gearkassen, og at denne del passer ind i hullet midten af klingens.

- Placer den rundet spændeskive (F) på skaftet. Sørg for, at den hule del af skiven vender mod klingens.
- Monter klingemøtrikken (G). Stram klingemøtrikken med en skruenøgle (vedlagt). Møtrikken spændes, når nøglen drejes imod rotationsretningen (**OBS!** venstregevind).

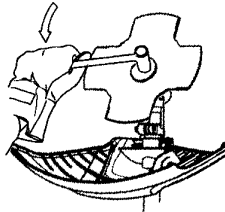

Montering af trimmerbeskyttelse og trimmerhoved



- Trimmerbeskyttelsen/kombibeskyttelsen (A) sættes fast i fæstet på styrestangen og fastgøres med en skrue (D).

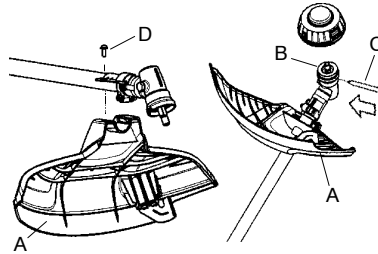

- Ret hullet i støvskålen (B) ind efter hullet på siden af gearkasse ved at dreje skaft.
- Før skruetrækker (C) ind i hullet, så akslen låses.
- Skru trimmerhovedet/plastknivene (E) på imod rotationsretningen.

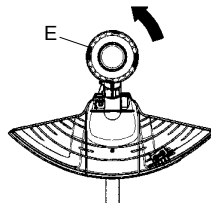

- Demontering sker i omvendt rækkefølge.

BRÆNDSTOFHÅNDTERING

Brændstofsikkerhed

Start aldrig maskinen:

1. Hvis du har spildt brændstof på den. Aftør alt det spildte brændstof, og lad benzinresterne fordampe.
2. Hvis du har spildt brændstof på dig selv eller dit tøj, skift tøj. Vask de legemsdele, som har været i kontakt med brændstoffet. Brug vand og sæbe.
3. Hvis maskinen lækker brændstof. Kontroler regelmæssigt for lækage fra tankdæksel og brændstofslinger.

Transport og opbevaring

- Opbevar og transporter maskinen og brændstoffet, så eventuel lækage og dampe ikke risikerer at komme i kontakt med gnister eller åben ild, f.eks. fra el-maskiner, elmotorer, elkontakter/afbrydere eller olieløse.
- Ved opbevaring og transport af brændstof skal der bruges en til formålet passende og godkendt beholder.
- Ved længere tids opbevaring af maskinen skal brændstoftanken tømmes. Spørg på den nærmeste benzinstation, hvor du kan komme af med overskydende brændstof.
- Sørg for, at maskinen er ordentligt rengjort, og at der er udført fuldstændig service, inden langtidsofopbevaring.
- Skæreudstyrets transportbeskyttelse skal altid være monteret under transport og opbevaring af maskinen.
- For at undgå utilsigtet start af motoren skal tændhætten altid fjernes, når maskinen ikke skal bruges i længere tid, når den ikke er under opsyn, og når den skal efterses.
- Fastgør maskinen under transport.



ADVARSEL! Brændstof og brændstofslinger er meget brandfarlige og kan give alvorlige skader ved indånding og hudeksponering. Vær derfor forsigtig ved håndtering af brændstof, og sørg for god luftventilation ved brændstofhåndtering.

Drivmiddel

BEMÆRK! Maskinen er udstyret med en totaktsmotor og skal altid køres på en blanding af benzin og totaktsmotorolie. For at sikre et korrekt blandingsforhold er det vigtigt at måle den oliemængde, der skal blandes, helt nøjagtigt. Ved blanding af små brændstofmængder påvirker selv små fejl i oliemængden blandingsforholdet kraftigt.

Benzin



BEMÆRK! Brug altid kvalitetsbenzin med et oktantal på mindst 90 (RON). Hvis maskinen er forsynet med katalysator (se afsnittet Tekniske data), skal du altid anvende blyfri kvalitetsbenzin iblandet olie. Blyholdig benzin ødelægger katalysatoren. Hvor det er muligt at få miljøtilpasset benzin, såkaldt alkylatbenzin, skal denne anvendes.



- Det laveste anbefalede oktantal er 90 (RON). Hvis du kører motoren på benzin med et lavere oktantal end 90, kan der opstå såkaldt bankning. Dette medfører øget motortemperatur, som kan forårsage motorhavari.
- Ved arbejde med kontinuerligt højt omdrejningstal anbefales et højere oktantal.

Totaktsolie

- De bedste resultater opnås ved anvendelse af Universal Outdoor Accessories' totaktsolie, som er specielt udviklet til vores luftkølede totakt smotorer.
- Brug aldrig totaktsolie beregnet til vandafkølede udenbordsmotorer, såkaldt outboardolie (kaldes TCW).
- Brug aldrig olie beregnet til firetaktsmotorer.
- En lav olie kvalitet eller en for fed olie/brændstofblanding kan forvære katalysatorens funktion og reducere dens levetid.

Blandingsforhold

1:50 (2 %) med Universal Outdoor Accessories' totaktsolie.
1:33 (3 %) med andre olier, der er beregnet til luftkølede totaktsmotorer i klasserne JASO FB/ISO EGB.

Benzin, liter	Totaktsolie, liter	
	2% (1:50)	3% (1:33)
5	0,10	0,15
10	0,20	0,30
15	0,30	0,45
20	0,40	0,60

BRÆNDSTOFHÅNDBTERING

Blanding

- Bland altid benzin og olie i en ren beholder, der er godkendt til benzin.
- Begynd altid med at hælde halvdelen af benzinen i. Hæld derefter al olien i. Bland (ryst) brændstofblandingen. Hæld den resterende mængde benzin i.
- Bland (ryst) brændstofblandingen omhyggeligt, inden maskinens brændstoftank fyldes.

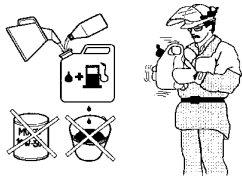

- Bland ikke brændstof til mere end maks. 1 måneds behov.
- Hvis maskinen ikke bruges i længere tid, skal brændstoftanken tømmes og rengøres.

ADVARSEL! Katalysatorlyddæmperen bliver meget varm både under og efter brug. Dette gælder også ved kørsel i tomgang. Vær opmærksom på brandfaren, specielt ved håndtering i nærheden af brandfarlige emner og/eller gasser.

Tankning



ADVARSEL! Følgende sikkerhedsforskrifter mindsker risikoen for brand:
Ryg ikke, og anbring aldrig varme genstande i nærheden af brændstoffet.
Tank aldrig med motoren i gang. Stands motoren, og lad den afkøle nogle minutter før tankning.
Åbn tankdækslet langsomt ved brændstofpåfyldning, så et eventuelt overtryk langsomt forsvinder. Spænd tankdækslet omhyggeligt efter tankning.
Flyt altid maskinen væk fra tankningsstedet inden start.

- Tør rent omkring tankdækslet. Forureninger i tanken kan medføre driftsforstyrrelser.
- Sørg for, at brændstoffet er blandet godt ved at ryste beholderen, inden tanken fyldes.

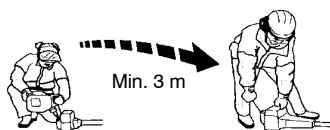

START OG STOP

Kontrol før start



- Kontrollér, at klingen ikke har revner i tandbunde eller i midterhullet. Kassér kling, hvis der konstateres revner.



ADVARSEL! Anvendelse af forkerte eller beskadigede klinger kan medføre alvorlige og livsfarlige kvæstelser. Kassér altid en klinge, som er bøjet, skæv, sprækket, bristet eller på anden måde beskadiget. **Prøv aldrig at rette en skæv klinge op med henblik på genbrug. Brug kun originalklinger af foreskrevet type.**

- Kontrollér, at trimmerhovedet og trimmerbeskyttelsen er intakte og fri for revner. Udsift trimmerhoved eller trimmerbeskyttelse, hvis de har været udsat for slag eller er revnet.

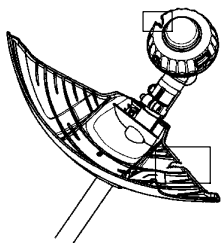

- Brug aldrig maskinen uden beskyttelse eller med defekt beskyttelse.
- Alle dæksler skal være monteret korrekt og være fejlfri før start af maskinen.

Start og stop



ADVARSEL! Et komplet koblingsdæksel med styrestang skal være monteret, inden maskinen startes, da koblingen ellers kan løsne sig og forårsage personskader. Flyt altid maskinen væk fra tankningsstedet inden start. Placer maskinen på et fast underlag. Sørg for, at skæreudstyret ikke kan gribe fat i genstande. Sørg for, at der ikke opholder sig uvedkommende inden for arbejdsområdet, ellers er der risiko for alvorlige personskader. Sikkerhedsafstanden er 15 meter.

Koldstart

Brændstofpumpe: Tryk 10 gange på brændstofpumpens gummiblære, indtil blæren fyldes med brændstof. Det er ikke nødvendigt at fylde blæren helt.

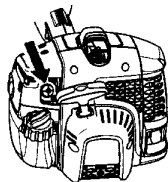

Choker: Flyt den blå chokeren til positionen FULL CHOKE (lukket).

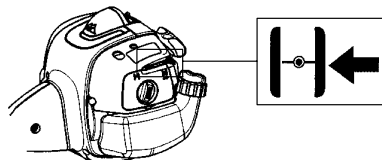

Start

Tryk maskinkroppen mod jorden med venstre hånd (**OBS!** Ikke med foden!) Tag fat på starthåndtaget med højre hånd. **TRYK IKKE på gasreguleringen.** Træk langsomt startsnoren ud, indtil der føles modstand (starterens pal tager fat). Træk så hurtigt og hårdt i snoren. Bliv ved med at trække i snoren, til motoren forsøger at starte, men træk kun tre gange.

Startsnoren må aldrig vikles rundt om hånden.

Flyt den blå chokeren til HALF CHOKE (1/2) position. Træk i startsnoren, indtil motoren starter. Flyt den blå chokeren til positionen OFF CHOKE (åben).

START OG STOP

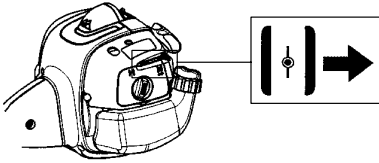

BEMÆRK: Hvis motoren går i stå, flyt den blå chokeren til HALF CHOKE ($\frac{1}{2}$) position. Træk i startsnoren, indtil motoren starter. Flyt den blå chokeren til positionen OFF CHOKE (åben).

BEMÆRK! Træk ikke startsnoren helt ud, og slip heller ikke starthåndtaget fra udstrakt stilling. Dette kan give skader på maskinen.



Varmstart

Når motoren er varm, flyt den blå chokeren til HALF CHOKE ($\frac{1}{2}$) position. Træk i startsnoren, indtil motoren starter. Flyt den blå chokeren til positionen OFF CHOKE (åben).

BEMÆRK!

Anbring ikke nogen legemsdele på den markerede overflade. Kontakt kan medføre forbrændinger af huden eller elektrisk stød, hvis tændhætten er defekt. Anvend altid handsker. Anvend aldrig en maskine med defekt tændhætte.

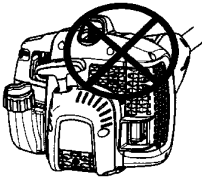

Stop

Stands motoren ved at trykke på stopkontakten og holde den i STOP-positionen, indtil motoren standser.

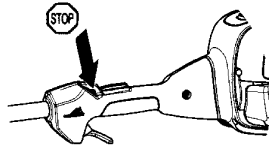

BEMÆRK! Stopkontakten skifter automatisk til startposition. For at undgå utilsigtet start skal tændhætten derfor altid tages af tændrøret ved montering, kontrol og/eller vedligeholdelse.



ADVARSEL! Når motoren startes med chokeren i choker- eller startgasstilling, begynder skæreudstyret straks at rotere.

Generelle arbejdsinstruktioner

VIGTIGT!

Dette afsnit behandler de grundlæggende sikkerhedsregler for arbejde med en trimmer. Når du kommer ud for en situation, som gør dig usikker med hensyn til fortsat brug, skal du spørge en ekspert til råds. Henvend dig til din forhandler eller dit serviceværksted. Undgå al brug, som du ikke synes, du er tilstrækkeligt kvalificeret for. Inden du går i gang, skal du forstå forskellen mellem skovrydning, græsrydning og græstrimming.

Grundlæggende sikkerhedsregler

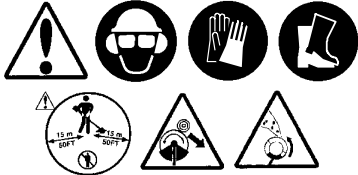

- Hold øje med omgivelserne:
 - For at du kan være sikker på, at hverken mennesker, dyr eller andet kan påvirke din kontrol over maskinen.
 - For at sikre at hverken mennesker, dyr eller andet risikerer at komme i kontakt med skæreudstyret eller løse genstande, som slynges væk af skæreudstyret.
 - BEMÆRK!** Brug aldrig maskinen uden mulighed for at kunne tilkalde hjælp i tilfælde af en ulykke.
- Undgå anvendelse i dårligt vejr. F.eks. i tæt tåge, kraftig regn, hård vind og kraftig kulde osv. At arbejde i dårligt vejr er trættende og kan skabe farlige situationer, f.eks. ved glat underlag, påvirkning af træets faldretning m.m.
- Sørg for, at du kan gå og stå sikkert. Kig efter eventuelle forhindringer ved en uventet retræte (rødder, sten, grene, huller, grøfter osv.). Vær meget forsigtig ved arbejde i skrånende terræn.



- Ved flytning skal motoren slukkes. Ved længere flytninger samt transporter skal transportbeskyttelsen benyttes.
- Stil aldrig maskinen ned på jorden med motoren i drift, uden at du har den under opsyn.

Rydningens ABC

- Brug altid korrekt udstyr.
- Brug altid godt tilpasset udstyr.
- Følg sikkerhedsforskrifterne.
- Organiser arbejdet godt.
- Kørsel altid med fulde omdrejninger på klingen ved kontaktpunktet.
- Brug altid godt slæbne klinger.
- Undgå stensavning.



ADVARSEL! Undertiden sætter grene eller græs sig fast mellem beskyttelse og skæreudstyr eller viklet op omkring akslen. Hverken brugeren af maskinen eller nogen anden må prøve at fjerne det afklippede materiale, når motoren eller skæreudstyret roterer, da dette kan medføre alvorlige skader. Stands motoren og skæreudstyret, inden du fjerner materiale, som har viklet sig rundt om klingeakslen, da der ellers er risiko for skader. Under og et stykke tid efter anvendelse kan vinkelgearet være varmt. Der er derfor risiko for forbrændinger ved kontakt.



ADVARSEL! Pas på udslyngede genstande. Brug altid godkendt øjenværn. Læn dig aldrig ind over skæreudstyrets beskyttelse. Sten, skidt m.m. kan blive slynget op i øjnene og forårsage blindhed eller alvorlige skader. Hold uvedkommende på afstand. Børn, dyr, tilskuere og medhjælpere skal befinde sig uden for sikkerhedszonen på 15 meter. Stands omgående maskinen, hvis nogen nærmer sig. Sving aldrig rundt med maskinen uden først at kontrollere bagud, at der ikke befinder sig nogen i sikkerhedszonen.

Grundlæggende arbejdsteknik

- Lad motoren gå i tomgang efter hvert arbejdsmoment. Kørsel motoren i længere tid ved fulde omdrejninger, uden at motoren belastes, kan det give alvorlig motorskade.

Græsrydning med græsklinge



- Græsklinger og græsknive må ikke anvendes til træagtige stilke.
- Til alle former for højt eller kraftigt græs anvendes en græsklinge.
- Græs mejes ned fra side til side, hvor bevægelsen fra højre mod venstre kaldes rydningsmomentet, og bevægelsen fra venstre mod højre kaldes returmomentet. Lad klingen arbejde i venstre side (placeret mellem klokken 8 og 12).

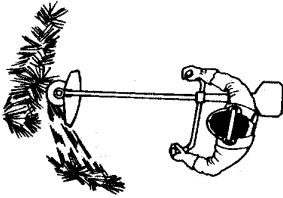

- Hvis klingens vippe lidt mod venstre under græsrydning, samles græsset i en stribe, som gør opsamlingsarbejdet lettere, f.eks. med en rive.
- Sørg for at arbejde rytmisk. Stå stabilt med fødderne let spredte. Ryk fremad efter returmomentet, og stil dig igen stabilt.
- Nedsæt risikoen for, at materialet skal vikle sig rundt om klingens, ved at overholde følgende regler:
 - Arbejd altid med fuld gas.
 - Undgå det afskårne materiale ved returmomentet.
- Stands motoren, løsn selen, og placer maskinen på jorden, inden du opsamlers det afskårne materiale.

Græstrimming med trimmerhoved

Trimning



- Hold trimmerhovedet lige over jorden, og hold det i vinkel. Det er linens ende, som udfører arbejdet. Lad linen arbejde i sit eget tempo. Pres aldrig linen ind i det materiale, som skal fjernes.

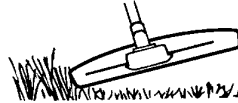

- Linen fjerner nemt græs og ukrudt tæt ved mure, stakitter, træer og rabatter, men kan også beskadige ømtålelig bark på træer og buske og forvolde skade på hegnspæle.
- Nedsæt risikoen for skader på planter ved at afkorte linen til 10–12 cm, og nedsæt motoromdrejningstallet.
- Ved trimning og skrabning skal du bruge mindre end fuld gas, så linen holder længere, og trimmerhovedet slides mindre.

Renskrabning



- Skrabningsteknikken fjerner al uønsket vegetation. Hold trimmerhovedet lige over jorden, og hold det på skrå. Lad linens ende gå imod jorden rundt om træ, stolper, statuer og lignende. **VIGTIGT!** Denne teknik øger slitagen på linen.

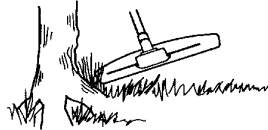

- Linen slides hurtigere og skal føres frem oftere ved arbejde mod sten, tegl, beton, metalstakit etc. end ved kontakt med træ og træstakit.

ARBEJDSTEKNIK

Klipning



- Trimmeren er perfekt til at slå græs på steder, hvor det er svært at komme til med en almindelig plæneklipper. Hold linen parallelt med jorden ved klipning. Undgå at trykke trimmerhovedet ned mod jorden, da dette kan ødelægge græsplænen og beskadige redskabet.

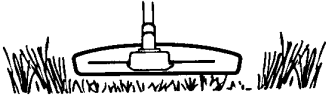

- Undgå at lade trimmerhovedet have permanent kontakt med jorden ved normal klipning. En sådan kontakt kan medføre skader og slitage på trimmerhovedet.

Fejning



- Den roterende lines ventilationsvirkning kan bruges til en nem og hurtig rengøring. Hold linen parallelt med og over de overflader, der skal fejes, og før redskabet frem og tilbage.

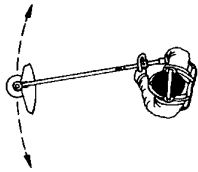

- Ved klipning og fejning skal du bruge fuld gas for at få et godt resultat.

ADVARSEL! Undertiden sætter grene eller græs sig fast mellem beskyttelse og skæreudstyr eller viklet op omkring akslen. Hverken brugeren af maskinen eller nogen anden må prøve at fjerne det afklippede materiale, når motoren eller skæreudstyret roterer, da dette kan medføre alvorlige skader. Stands motoren og skæreudstyret, inden du fjerner materiale, som har viklet sig rundt om klingeakslen, da der ellers er risiko for skader. Under og et stykke tid efter anvendelse kan vinkelgearet være varmt. Der er derfor risiko for forbrændinger ved kontakt.

ADVARSEL! Pas på udslyngede genstande. Brug altid godkendt øjenværn. Læn dig aldrig ind over skæreudstyrets beskyttelse. Sten, skidt m.m. kan blive slynget op i øjnene og forårsage blindhed eller alvorlige skader. Hold uvedkommende på afstand. Børn, dyr, tilskuere og medhjælpere skal befinde sig uden for sikkerhedszonen på 15 meter. Stands omgående maskinen, hvis nogen nærmer sig.

VEDLIGEHODELSE

Maskinens levetid kan forkortes, og risikoen for ulykker kan øges, hvis maskinen ikke vedligeholdes korrekt, og hvis service og/eller reparation ikke udføres fagligt korrekt. Hvis du har brug for yderligere oplysninger, kan du kontakte nærmeste serviceværksted.

Karburator

Dit McCulloch-produkt er konstrueret og fremstillet i henhold til specifikationer, som reducerer de skadelige udstødningsgasser. Når motoren har brugt 8–10 tanke brændstof, er motoren indkørt. For at sikre at den fungerer bedst muligt og afgiver så få skadelige udstødningsgasser som muligt efter indkøringsperioden, skal du lade din forhandler/dit serviceværksted (som har en omdrejningstæller til rådighed) justere karburatoren.



ADVARSEL! Et komplet koblingsdæksel med styrestang skal være monteret, inden maskinen startes, da koblingen ellers kan løsne sig og forårsage personskader.

Funktion



- Via gasreguleringen styrer karburatoren motorens omdrejningstal. I karburatoren blandes luft/brændstof.
- T-skruen regulerer gasreguleringens stilling ved tomgang. Skrues T-skruen med uret fås et højere tomgangsomedrejningstal, og skrues den mod uret fås lavere tomgangsomedrejningstal.

Grundindstilling

- Ved tilkøring på fabrikken foretages en grundindstilling af karburatoren. Finjusteringen skal udføres af en uddannet person.

BEMÆRK! Hvis skæreudstyret roterer ved tomgang, skal Tskruen drejes mod uret, indtil skæreudstyret standser.

Anbefalet omdrejningstal i tomgang:

Se kapitlet Tekniske data.

Anbefalet maks. omdrejningstal:

Se kapitlet Tekniske data.

Slutindstilling af omdrejningstallet for tomgang T

Juster omdrejningstallet for tomgang med tomgangsskruen T, hvis der bliver behov for omjustering. Drej først T-skruen med uret, indtil skæreudstyret begynder at rotere. Drej derefter skruen mod uret, indtil skæreudstyret standser. Der er opnået et korrekt tomgangsomedrejningstal, når motoren kører jævnt i begge lejer. Der bør være en god marginal til det omdrejningstal, hvor skæreudstyret begynder at rotere.

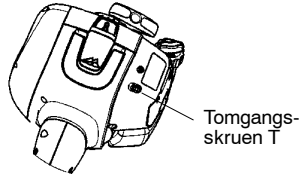

Sikkerhed i forbindelse med redskabet/vedligeholdelse

Tændrøret kobles fra, før der udføres vedligeholdelse, bortset fra når karburatoren skal justeres.

Lyddæmper

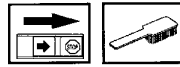

BEMÆRK! Lyddæmpere udstyret med katalysator er desuden konstrueret med henblik på at reducere skadelige stoffer i udstødningsgasserne.

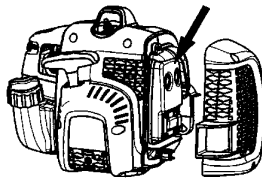

Lyddæmperen er beregnet til at dæmpe lydniveauet og til at lede udstødningsgasserne væk fra brugeren. Udstødningsgasserne er varme og kan indeholde gnister, som kan forårsage brand, hvis udstødningsgasserne rettes mod et tørt og brændbart materiale.

Lyddæmpere er udstyret med et specielt gnistfangernet. Bør nettet rengøres en gang om måneden. Dette gøres bedst med en stålborste. **Ved eventuelle skader på gnistfangernet skal det udskiftes.** Hvis gnistfangernet ofte er tilstoppet, kan dette være tegn på, at katalysatorens funktion er nedsat. Kontakt din forhandler for at få det kontrolleret. Med et tilstoppet gnistfangernet overophedes maskinen med skader på cylinder og stempel til følge.

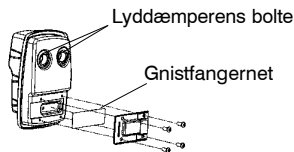

BEMÆRK! Brug aldrig maskinen med en lyddæmper, der er i dårlig stand.

VEDLIGEHOLDELSE

BEMÆRK! Brug aldrig maskinen med en lyddæmper, der er i dårlig stand.

OBS! Katalysatorlyddæmperen bliver meget varm både under brug og efter stop. Dette gælder også ved tomgangskørsel. Berøring kan give forbrændinger på huden. Vær opmærksom på brandfaren!

ADVARSEL! Lyddæmperen indeholder kemikalier, som kan være kræftfremkaldende. Undgå kontakt med disse elementer, hvis lyddæmperen bliver beskadiget.

ADVARSEL! Motorudstødningsgasser indeholder kullilte, som kan forårsage kullilteforgiftning. **UNDLAD** at starte eller køre med maskinen indendørs eller hvor der ellers er dårligt ventileret. Udstødningsgassen fra motoren er varm og kan indeholde gnister, der kan starte en brand. Start aldrig motoren indendørs eller i nærheden af brandfarlige materialer!

Tændrør



Tændrørets tilstand påvirkes af:

- En forkert indstillet karburator.
- En forkert olieblanding i brændstoffet (for meget eller forkert olie).
- Et snavset luftfilter.

Disse faktorer forårsager belægninger på tændrørets elektroder og kan forårsage driftsforstyrrelser og startproblemer.

Hvis maskinens effekt er for lav, hvis den er svær at starte, eller hvis tomgangen er urolig, skal du altid først kontrollere tændrøret, inden der gøres noget andet. Hvis tændrøret er tilstoppet, skal det renses, og samtidig skal det kontrolleres, at elektrodeafstanden er 0,6 mm. Tændrøret bør udskiftes efter ca. en måneds drift, eller hvis det er nødvendigt, endnu tidligere.

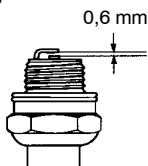

BEMÆRK! Brug altid anbefalet tændrørstype! Forkert tændrør kan ødelægge stempel/cylinder.

Delbar styrestang



Drivakselenden i den nederste styrestang skal smøres indvendigt med fedt hver 30. arbejdstime. Der er risiko for, at drivakselenderne (splinestilslutningerne) på de delbare modeller kører trægt, hvis de ikke smøres regelmæssigt.

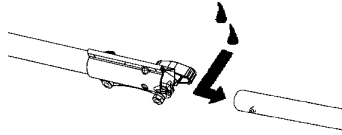

Luftfilter

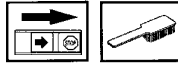

Luftfilteret skal rengøres regelmæssigt for støv og snavs for at undgå:

- Karburatorforstyrrelser
- Startproblemer
- Dårlig effekt
- Unødvendig slitage på motorens dele
- Unormalt højt brændstofforbrug

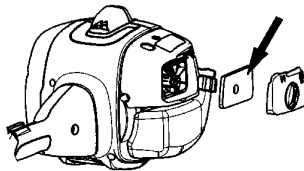

Rengør filteret efter 25 timers drift eller oftere, hvis forholdene er usædvanligt støvede.

Rengøring af luftfilter

Afmonter luftfilterdækslet, og fjern filteret. Vask det i varmt sæbevand. Sørg for, at filtret er helt tørt, når det genmonteres. Et længe brugt luftfilter kan aldrig blive helt rent. Derfor skal filteret regelmæssigt udskiftes med et nyt. **Et beskadiget luftfilter skal altid udskiftes.**

Vinkelgear



Vinkelgearet er fra fabrikken blevet fyldt med en passende mængde fedt. Inden maskinen tages i brug, bør man dog kontrollere, at gearet er fyldt 3/4 op med fedt.

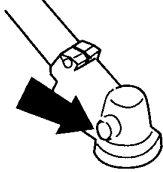

Smøremidlet i gearhuset skal normalt blot udskiftes i forbindelse med eventuelle reparationer.

VEDLIGEHOEDELSE

Vedligeholdelsesskema

Nedenfor vises en oversigt over det vedligeholdelsesarbejde, der skal udføres på maskinen. De fleste af punkterne er beskrevet i afsnittet Vedligeholdelse. Brugeren må kun udføre den form for vedligeholdelses- og servicearbejde, der beskrives i denne brugsanvisning. Mere omfattende arbejde skal udføres af et autoriseret serviceværksted.

Vedligeholdelse	Dagligt eftersyn	Ugentligt eftersyn	Månedligt eftersyn
Rengør maskinen udvendigt.	X		
Kontrollér, at gasreguleringsspærren og gasreguleringen fungerer i sikkerhedsmæssigt hensende.	X		
Kontrollér, at stopkontakten fungerer.	X		
Kontrollér, at skæreudstyret ikke roterer i tomgang.	X		
Rens luftfilteret. Udskift om nødvendigt.	X		
Kontrollér, at skæreudstyrets beskyttelse er intakt og fri for revner. Udskift skæreudstyrets beskyttelse, hvis den har været udsat for slag eller har revner.	X		
Kontrollér, at trimmerhovedet er intakt og ikke har revner. Udskift trimmerhovedet om nødvendigt.	X		
Kontrollér, at skæreudstyrets klingemøtrik er spændt korrekt.	X		
Kontrollér, at skruer og møtrikker er spændte.	X		
Kontrollér, at hverken motor, tank eller brændstoftør lækker brændstof.	X		
Kontrollér startmotoren og dens startsnor.		X	
Rengør tændrøret udvendigt. Afmonter det, og kontrollér elektrodeafstanden. Juster afstanden til 0,6 mm, eller udskift tændrøret. Kontrollér, at tændrøret har såkaldt radiostøjdæmpning.		X	
Rengør karburatoren udvendigt og rummet omkring den.		X	
Kontrollér, at vinkelgearet er fyldt 3/4 op med smøremiddel. Fyld specialfedt på om nødvendigt.		X	
Kontrollér, at brændstoffilteret er rent, og at der ikke er sprækker eller andre defekter i brændstofslangen. Udskift den om nødvendigt.			X
Kontrollér alle kabler og tilslutninger.			X
Kontrollér kobling, koblingsfjedre og koblingstromle for slitage. Udskift om nødvendigt delene på et autoriseret serviceværksted.			X
Udskift tændrøret. Kontrollér, at tændrøret har såkaldt radiostøjdæmpning.			X
Kontrollér, og rengør eventuelt lydæmperens gnistfangernet.			X

TEKNISKE DATA

Tekniske data

	B28 PS
Motor	
Cylindervolumen, cm ³	28
Cylinderdiameter, mm	35
Slaglængde, mm	28,7
Tomgangsomdrejninger, o/min.	2800–3200
Anbefalet maks. ruspningshastighed, o/min.	11000
Omdrejningstal på udgående akse, o/min.	8000
Max. engine output, acc. to ISO 8893, kW	0,8
Lyddæmper med katalysator	Ja
Omdrejningstalreguleret tændingssystem	Ja
Tændingssystem	
Tændrør	NGK BPMR 7A
Elektrodeafstand, mm	0,6
Brændstof-/smøresystem	
Volumen benzintank, liter	0,45
Vægt	
Vægt uden benzin, skæreudstyr og beskyttelse, kg	5,5
Støjemissioner	
(se anm. 1)	
Lydeffektniveau, målt dB(A)	109
Lydeffektniveau, garanteret L _{WA} dB(A)	114
Lydniveauer	
(se anm. 2)	
Ækvivalent lydtryksniveau ved brugerens ører målt i henhold til EN ISO 11806 og ISO 22868, dB(A)	
Udstyret med græsklinge (original)	100
Udstyret med trimmerhoved (original)	100
Vibrationsniveauer	
(se anm. 3)	
Ækvivalente vibrationsniveauer (a _{h_v,eq}) i håndtag målt i henhold til EN ISO 11806 og ISO 22867, m/s ²	
Udstyret med græsklinge (original), venstre/højre	4,2/6,0
Udstyret med trimmerhoved (original), venstre/højre	4,3/4,5
Anm. 1: Emission af støj til omgivelserne målt som lydeffekt (L _{WA}) i henhold til Rådets direktiv 2000/14/EF. Rapporteret lydeffektniveau for maskinen er målt med det originale skæreudstyr, der giver det højeste niveau. Forskellen mellem garanteret og målt lydeffekt er, at den garanterede lydeffekt også omfatter spredning i måleresultatet og variationerne mellem forskellige maskiner af samme model i henhold til direktivet 2000/14/EF.	
Anm.2: Rapporterede data for ækvivalent lydtryksniveau for maskinen har en typisk statistisk spredning (standardafvigelse) på 1 dB(A).	
Anm.3: Rapporterede data for et ækvivalent vibrationsniveau har en typisk statistisk spredning (standardafvigelse) på 1 m/s ² .	

TEKNISKE DATA

Modell B28 PS (M10 LH akselgevind) - Midterhul i klinger/knive, Ø 25,4 mm		
Godkendt tilbehør	Typ	Skæreudstyr / beskyttelse , art. nr.
Græsklinge/græskniv	Grass (Ø 20 cm, 4-tænder)	578 85 18-01 / 578 88 05-01
Trimmerhoved	P25 (tråd med Ø 2,4-2,7 mm)	537 41 92-20 / 578 88 05-01
Plastknive	Tricut 300 mm (separate klinger har reservedelsnummer 531 01 77-15)	531 00 38-11 / 578 88 05-01

Tilbehør	Art. nr.
Græsklinge/græsknivsæt	952 715 616
Kantskærertilbehør med styrestang	952 711 838
Kultivatorudstyr med styrestang	952 711 839
Blæsertilbehør med styrestang	952 711 840
Savtilbehør med styrestang	952 711 842
Hækkeklippertilbehør med styrestang	538 249 579

OVERENSSTEMMELSESERKLÆRING med hensyn til 2000/14/EF

EC-erklæring om overensstemmelse (Gælder kun for Europa)

Vi, **Husqvarna AB, SE-561 82 Huskvarna, Sverige**, Tlf: +46-36-146500, som bemyndiget representant i Fællesskabet, erklærer under eneansvar, at **McCulloch modellen B28 PS buskrydder** fra 2011 årgangsserienummer og fremad (året angives i klartekst på typeskiltet plus et efterfølgende serienummer), opfylder forskrifterne i **RÅDETS DIREKTIV:**

af den 17. maj 2006 "angående maskiner" **2006/42/EF**.

af den 15. december 2004 "angående elektromagnetisk kompatibilitet" **2004/108/EF** samt gældende tillæg.

af den 8. maj 2000 "angående emission af støj til omgivelserne" **2000/14/EF**, bilag V. Oplysninger om støjemissioner fremgår af kapitlet Tekniske data.

Følgende standarder er opfyldt: **EN ISO 12100:2010, CISPR 12:2009, EN 11806:2008**.

SMP Svensk Maskinprovning AB, Fyrisborgsgatan 3, SE-754 50 Uppsala, Sverige, har foretaget frivillig typegodkendelse for Husqvarna AB. Certifikaterne har nummer: **SEC/11/2330**.

11-10-15



Ronnie E. Goldman, Teknisk direktør
Autoriseret repræsentant for Husqvarna AB og
ansvarlig for teknisk dokumentation

Udskiftning af snøre

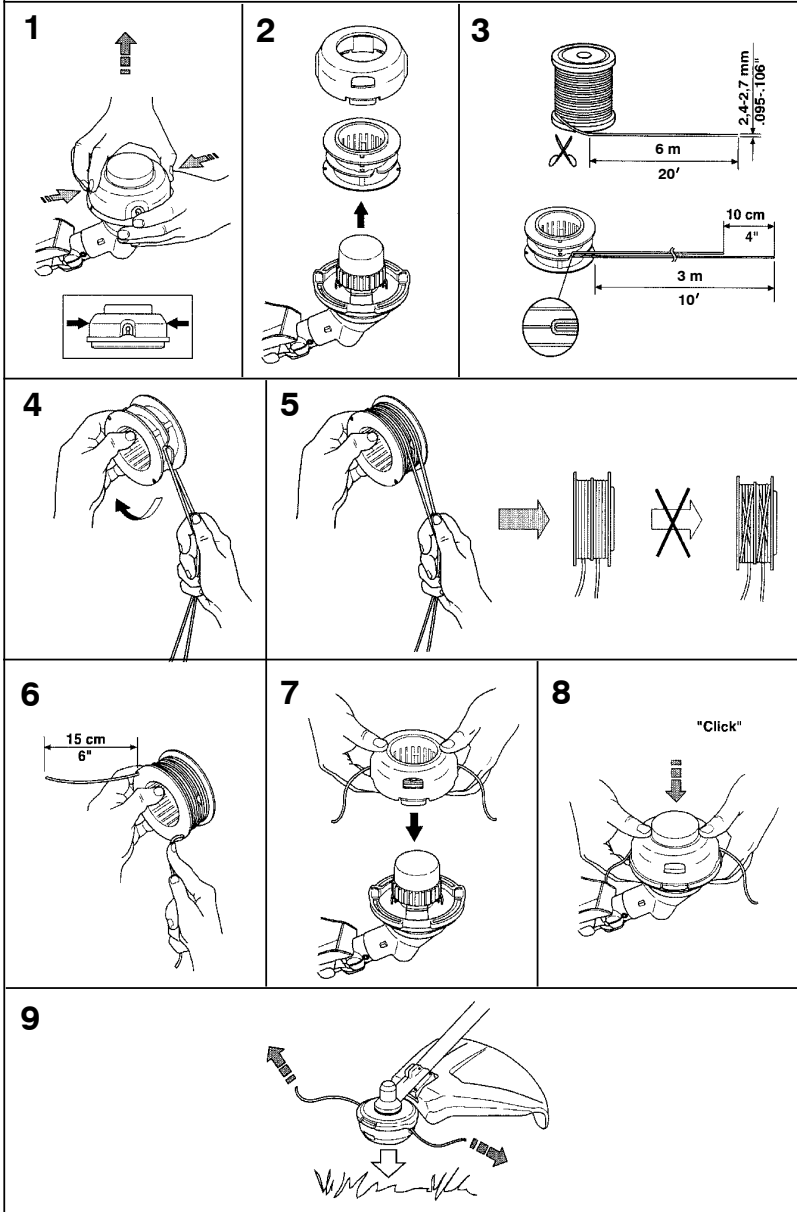

Tri Cut

