

McCULLOCH

 Electrolux

Orkan 2200

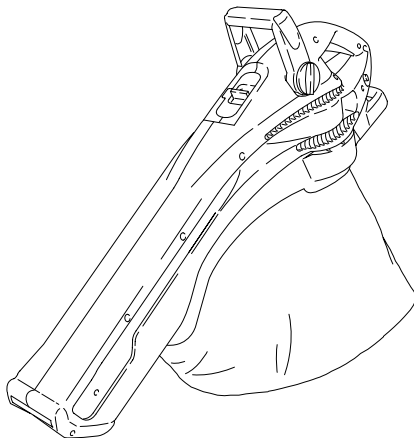

GB

IMPORTANT INFORMATION

Read before use and retain for future reference

D

WICHTIGE INFORMATION

Bitte vor dem Benutzen des Gerätes durchlesen und gut aufbewahren

F

RENSEIGNEMENTS IMPORTANTS

A lire avant usage et à conserver pour référence ultérieure

NL

BELANGRIJKE INFORMATIE

Leest u deze informatie voor het gebruik en bewaar ze voor toekomstige raadpleging

N

VIKTIG INFORMASJON

Les bruksanvisningen nøye før bruk og oppbevar den for senere bruk

SF

TÄRKEÄÄ TIETOA

Lue tämä ennen käyttöä ja säilytä myöhempää tarvetta varten

S

VIKTIG INFORMATION

Läs anvisningarna före användningen och spara dem för framtida behov

DK

VIKTIGE OPLYSNINGER

Du bør læse brugsanvisningen før brug og gemme til senere henvisning

E

INFORMACIÓN IMPORTANTE

Léase antes de utilizar y consérvela como referencia en el futuro

P

INFORMAÇÕES IMPORTANTES

Leia antes de utilizar e guarde para consulta futura

I

INFORMAZIONI IMPORTANTI

Leggere prima dell'uso e conservare per ulteriore consultazione

HU

Jótállást vállalni csak rendeltetészerűen használatba vett gépekre tudunk. Kérjük, hogy a gép használatba vétele előtt gondosan olvassa el a kezelési utasításokat.

PL

Gwarancja traci ważność w przypadku używania urządzenia do celów innych niż wymienione w instrukcji obsługi. Prosimy o uważne przeczytanie instrukcji oraz o stosowanie się do zaleceń i wskazówek w niej zawartych

CZ

Záruka se nebude vztahovat na závady způsobené nesprávným používáním, nebo jestliže bude výrobek použit pro jiné účely než pro jaké byl vyroben, nebo také jinak než je uvedeno v návodu k obsluze. Tento návod si přečtěte, prosím, velmi pozorně a uchovejte jej pro možné budoucí odkazy

SK

Záruka na tento produkt nebude uznaná v prípade porúch spôsobených nesprávnou obsluhou alebo používaním výrobku na iný účel alebo iným spôsobom, ako je uvedené. Pred začatím práce si prosím dôkladne prečítajte návod na obsluhu a tento si aj pre prípad potreby uschovajte

SL

Garancija ne velja ob nepravilni uporabi proizvoda in/ali ob uporabi za drugi namen kot je izdelan. Prosimo, da pred uporabo, preverite pazljivo navodila za obratovanje in jih shranite za kasnejšo rabo.

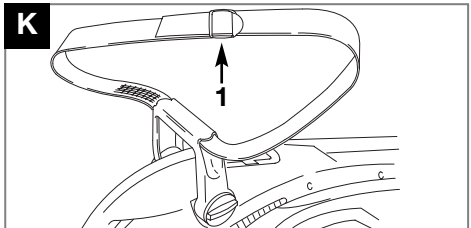
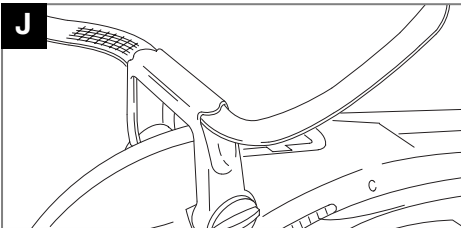
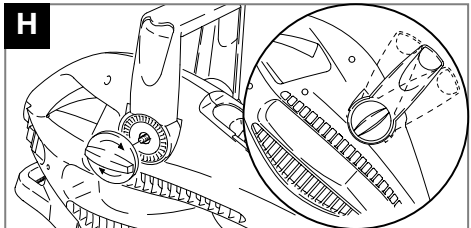
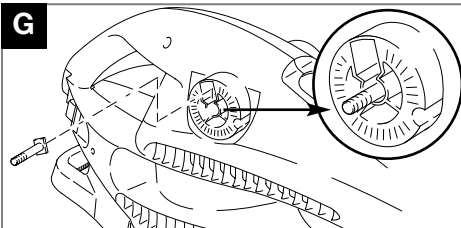
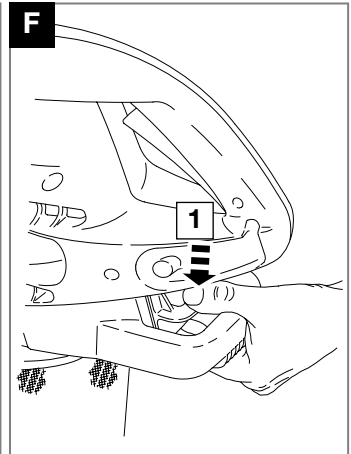
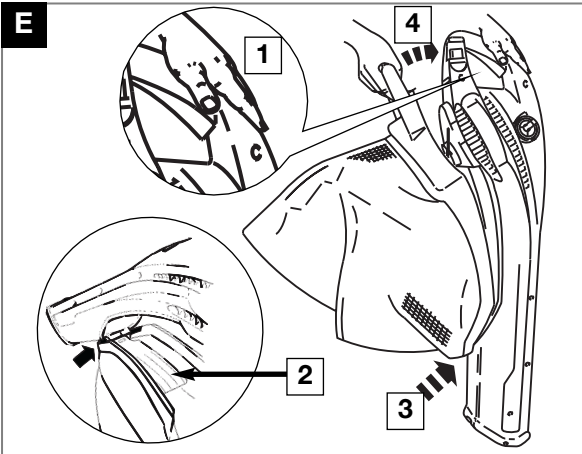
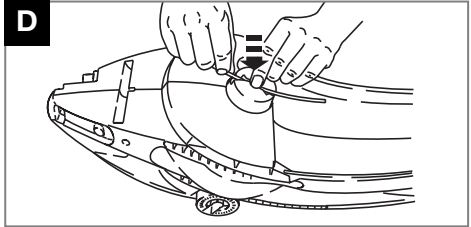
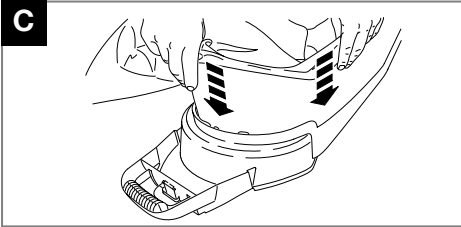
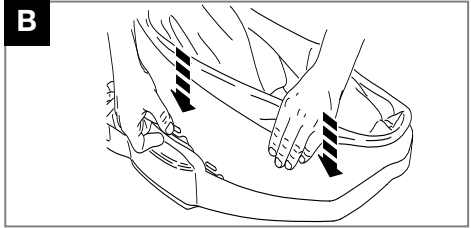
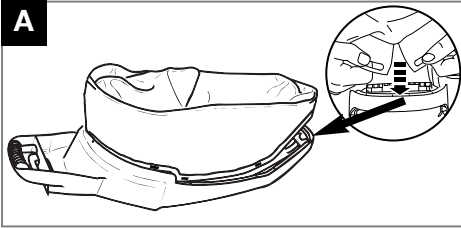

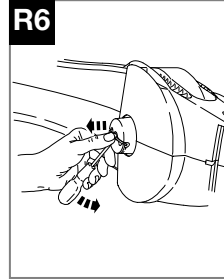
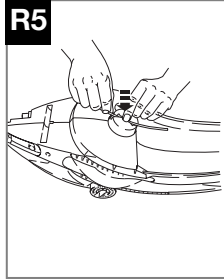
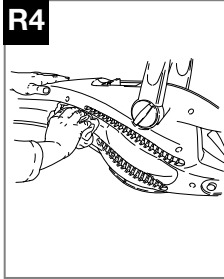
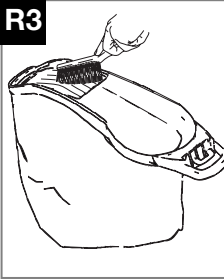
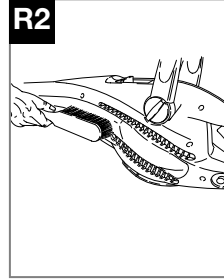
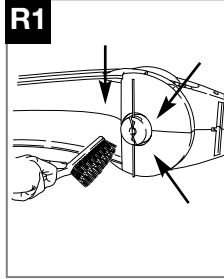
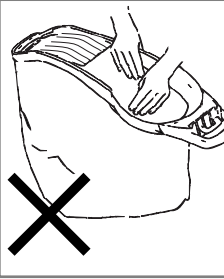
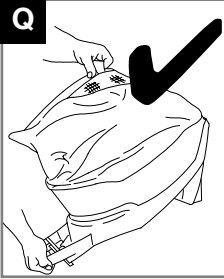
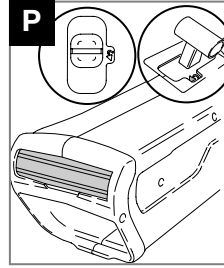
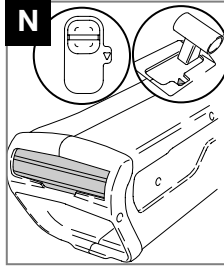
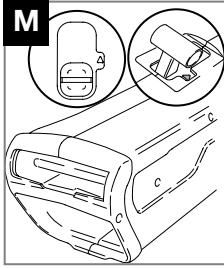

<p>GB - CONTENTS</p> <ol style="list-style-type: none"> 1. Trigger 2. 2 Handle Knobs 3. 2 Handle Bolts 4. Air inlets 5. Debris Bag Frame 6. Debris Bag 7. Cutting Lines 8. Instruction Manual 9. Adjustable Shoulder Harness 10. Nozzle 11. Mode Indicator 12. Adjustable Handle 13. Warning Label 14. Product Rating Label 	<p>N - INNHOLD</p> <ol style="list-style-type: none"> 1. Avtrekker (Utløser) 2. 2 håndtaksknotter (2 runde håndtak) 3. 2 håndtaksbolter 4. Luftinntak 5. Avfallsposens ramme 6. Avfallspose 7. Skjæresnorer 8. Bruksanvisning 9. Justerbar skuldersele 10. Tut 11. Modusindikator 12. Justerbart håndtak 13. Advarselsetikett 14. Produktmerking 	<p>E - CONTENIDO</p> <ol style="list-style-type: none"> 1. Disparador 2. 2 pomos de tirar 3. 2 pernos del mango 4. Entradas de aire 5. Soporte de la bolsa de desechos 6. Bolsa de desechos 7. Cordel de corte 8. Manual de Instrucciones 9. Correaje ajustable del hombro 10. Boquilla 11. Indicador del modo 12. Mango ajustable 13. Etiqueta de Advertencia 14. Placa de Características del Producto 	<p>PL - ZAWARTOSC KARTONU</p> <ol style="list-style-type: none"> 1. Starter 2. 2 gałki uchwyty 3. 2 śruby uchwyty 4. Wloty powietrza 5. Rama worka na odpady 6. Worek na ścinki 7. Linki tnące 8. Instrukcja Obsługi 9. Regulowana uprząż na ramiona 10. Dysza 11. Wskaźnik trybu 12. Regulowana rączka 13. Znaki bezpieczeństwa 14. Tabliczka znamionowa
<p>D - INHALT</p> <ol style="list-style-type: none"> 1. Drücker 2. 2 Griffknöpfe 3. 2 Griffbolzen 4. Lufteinlässe 5. Auffangsackrahmen 6. Auffangsack 7. Schnüre 8. Bedienungsanweisung 9. Einstellbarer Schultergurt 10. Düse 11. Betriebsart-Anzeige 12. Einstellbarer Griff 13. Warnetikett 14. Produkttypschild 	<p>SF - SISÄLTÖ</p> <ol style="list-style-type: none"> 1. Liipasin 2. 2 kahvan nuppia 3. 2 kahvan pulttia 4. Ilmanottoaukot 5. Roskapussin kehikko 6. Roskapussi 7. Leikkauslangat 8. Käyttöopas 9. Säädettävätk olkaremmit 10. Suutin 11. Tilan ilmaisin 12. Säädettävä kahva 13. Varoituskimike 14. Ruohonleikkurin arvokilpi 	<p>P - LEGENDA</p> <ol style="list-style-type: none"> 1. Gatilho 2. 2 Botões da Pega 3. 2 Parafusos da Pega 4. Entradas de Ar 5. Armação do Saco de Detritos 6. Saco de Detritos 7. Linhas de Corte 8. Manual de Instruções 9. Alça de Ombro Ajustável 10. Bocal 11. Indicador de Modo 12. Pega Ajustável 13. Etiqueta de Aviso 14. Rótulo de Avaliação do Produto 	<p>CZ - POPIS STROJE</p> <ol style="list-style-type: none"> 1. Spoušť 2. 2 Tlačítka na rukojeti 3. 2 Šrouby na rukojeti 4. Vstupy vzduchu 5. Rám vaku na odpad 6. Vak na odpad 7. Řezná lanka 8. Návod k obsluze 9. Nastavitelný ramenní popruh 10. Tryska 11. Ukazatel režimu 12. Nastavitelná rukojeť 13. Výstražný štítek 14. Typový štítek výrobku
<p>F - TABLE DES MATIÈRES</p> <ol style="list-style-type: none"> 1. Gâchette 2. 2 boutons de poignée 3. 2 boulons de poignée 4. Prises d'air 5. Porte-sac de ramassage 6. Sac de ramassage 7. Fils de coupe 8. Manuel d'instructions 9. Bandoulière réglable 10. Buse 11. Bouton de mode 12. Poignée réglable 13. Etiquette d'avertissement 14. Plaquette des Caractéristiques du Produit 	<p>S - INNEHÅLL</p> <ol style="list-style-type: none"> 1. Utlösare 2. 2 handtagsknoppar 3. 2 handtagsbultar 4. Luftintag 5. Ram för skräppupsamlingspåse 6. Skräppupsamlingspåse 7. Skärllinor 8. Bruksanvisning 9. Justerbar axelsele 10. Munstycke 11. Indikator för arbetssätt 12. Justerbart handtag 13. Varningsetikett 14. Produktmärkning 	<p>I - NOMENCLATURA</p> <ol style="list-style-type: none"> 1. Pulsante 2. 2 manopole impugnatura 3. 2 bulloni impugnatura 4. Bocchette aria 5. Telaio sacco raccolta 6. Sacco raccolta 7. Fili di taglio 8. Manuale di istruzioni 9. Tracolla regolabile 10. Ugello 11. Indicatore modalità 12. Impugnatura regolabile 13. Etichetta di pericolo 14. Etichetta dati del prodotto 	<p>SK - OBSAH</p> <ol style="list-style-type: none"> 1. Spúšť 2. 2 skrutky na rúčke 3. 2 závitý na rúčke 4. Vzduchové vstupy 5. Rám na odpadový vak 6. Odpadový vak 7. Rezná lanka 8. Príručka 9. Nastavitelný pás na plece 10. Koncovka 11. Indikátor funkcie 12. Nastavitelná rúčka 13. Varovný štítek 14. Prístrojový štítek
<p>NL - INHOUD</p> <ol style="list-style-type: none"> 1. Trekker 2. 2 handgreepknoppen 3. 2 handgreepbouten 4. Luchtinlaatopeningen 5. Frame van afvalzak 6. Afvalzak 7. Snijdraden 8. Handleiding 9. Afstelbaar schouderbanden 10. Mondstuk 11. Standindicatie 12. Afstelbare handgreep 13. Waarschuwingsetiket 14. Product-informatielabel 	<p>DK - INDHOLD</p> <ol style="list-style-type: none"> 1. Udløser 2. 2 håndtagsgreb 3. 2 håndtagssbolte 4. Luftindtag 5. Græsposeramme 6. Græspose 7. Skæretråde 8. Brugsvejledning 9. Justerbar skuldersele 10. Dyse 11. Tilstandsindikator 12. Justerbart håndtag 13. Advarselsmærkat 14. Produktets mærkeskilt 	<p>HU - TARTALOMJEGYZÉK</p> <ol style="list-style-type: none"> 1. Kapcsoló 2. 2db fogantyú 3. 2db csavar kézikarhoz 4. Levegőbefűvő szerkezetek 5. Keret hulladéktároló zsákhoz 6. Hulladéktároló zsák 7. Vágószinórok 8. Kezelési útmutató 9. Igazítható vállszij 10. Szívófej 11. Üzem mód-jelző 12. Igazítható kar 13. Figyelmeztető címke 14. Termékinformációs címke 	<p>SL - VSEBINA</p> <ol style="list-style-type: none"> 1. Sprožilec 2. 2 gumba za ročaj 3. 2 vijaka za ročaj 4. zračni vhod 5. okvir za vrečo z odpadki 6. vreča z odpadki 7. rezalna nit 8. Priročnik 9. Prilagodljiv pas za ramena 10. ustnik 11. kazalec načina delovanja 12. prilagodljivi ročaj 13. Opozorilna oznaka 14. Napísna Tablica

(GB)	CARTON CONTENTS	(S)	FÖRPACKNINGENS INNEHÅLL	(I)	CONTENUTO
(D)	KARTONINHALT	(HU)	A DOBOZ TARTALMA	(PL)	ZAWARTOŚĆ KARTONU
(F)	CONTENU DU CARTON	(DK)	KARTONINDHOLD	(CZ)	OBSAH KRABICE
(NL)	INHOUD	(E)	CONTENIDO DEL CARTON	(SK)	OBSAH BALENIA
(N)	KARTONGEN INNEHOLDER	(P)	LEGENDAS DOS DESENHOS	(SL)	VSEBINA ŠKATLE
(SF)	PAKETIN SISÄLTÖ				

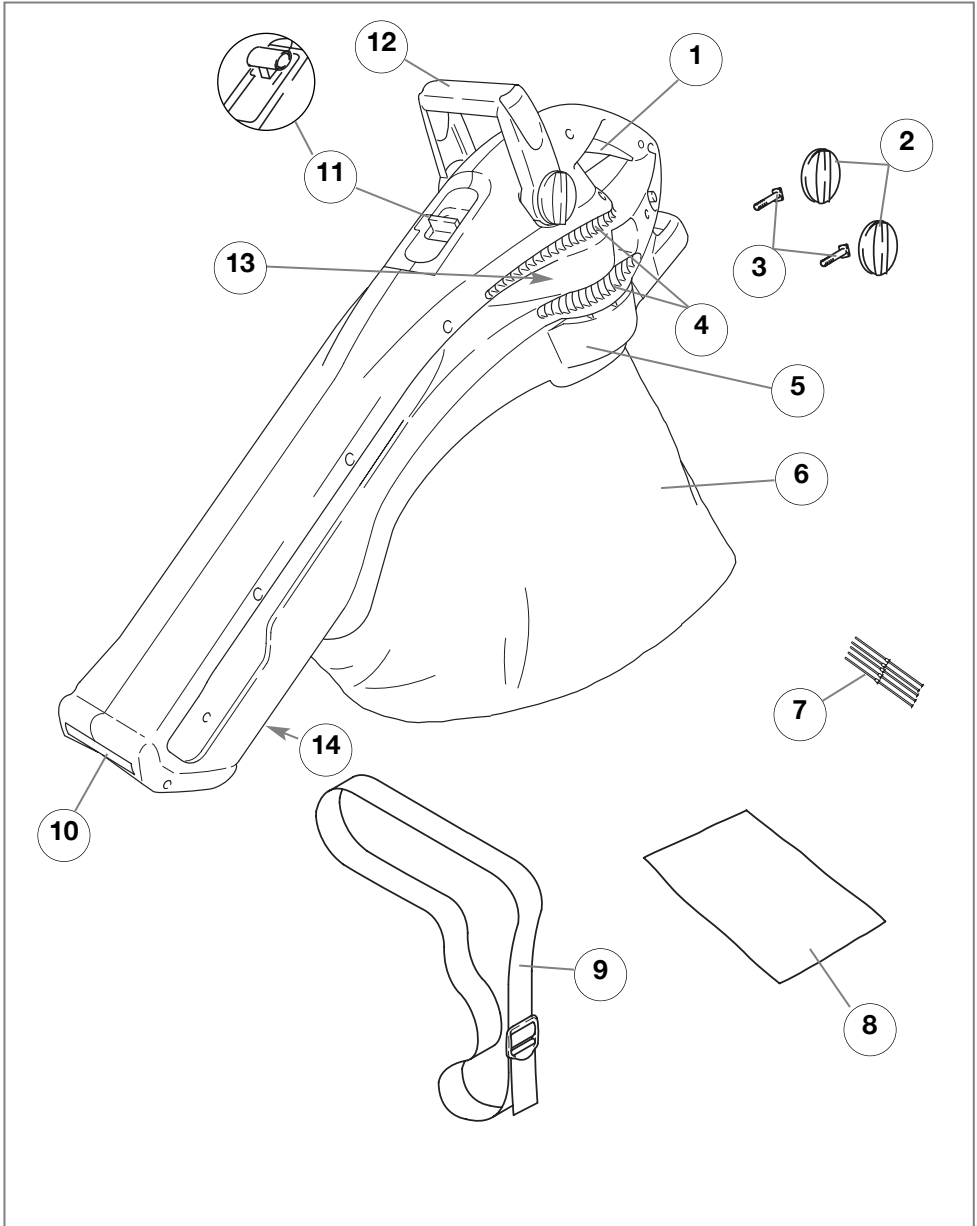

Säkerhetsföreskrifter



Vid felaktig användning kan "Lövtuggaren" Gardenvac vara farlig. Varningar och säkerhetsinstruktioner måste följas om denna maskin skall användas säkert och effektivt. Handhavaren har ansvaret för att iaktta varningar och instruktioner i denna handbok samt på maskinen.

Förklaring till symbolerna på Gardenvac



Varning



Läs användarinstruktionerna noggrant så att Du är säker på att Du förstår alla kontrollorgan och vad de är för.



Använd inte Gardenvac när det regnar och lämna inte enheten utomhus när det regnar.

FÖLJ DESSA INSTRUKTIONER INNAN DU ANVÄNDER "LÖVTUGGAREN" GARDENVAC FÖRSTA GÅNGEN

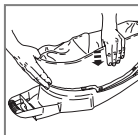

Montera uppsamlingspåsen på påsramen.

VARJE GÅNG DU ANVÄNDER GARDENVAC

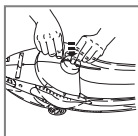

Slå ifrån och koppla bort strömmen **INNAN** du monterar linan till skärhuvudet och klickar på plats samt **INNAN DU AVLÄGSNAR** skärlinan.

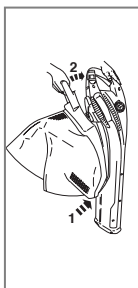

Slå ifrån och koppla bort strömmen **INNAN DU SÄTTER FAST** den helt monterade skräpuppsamlingspåsen och **INNAN DU AVLÄGSNAR** en helt monterad skräpuppsamlingspåse från enheten.
ANSLUT ALDRIG ENHETEN TILL STRÖMKÄLLAN FÖRRÄN DU HAR SATT FAST EN HELT MONTERADE SKRÄPUPPSAMLINGSPÅSE ORDENTLIGT

Generellt

1. Låt aldrig barn eller personer som inte har läst dessa instruktioner använda Gardenvac. Lokala bestämmelser kan begränsa användarens ålder.
2. Använd Gardenvac enbart på det sätt och för de ändamål som beskrivs i dessa instruktioner.
3. Använd aldrig Gardenvac när du är trött, sjuk eller påverkad av alkohol, droger eller mediciner.
4. Användaren ansvarar för olyckor eller annat som inträffar på person eller egendom.

Electrical

1. Vi rekommenderar att du använder en restströmsanordning med en utlösningsström som inte är större än 30 mA. Även med en restströmsanordning monterad kan vi inte garantera 100% skydd och säkra arbetsmetoder skall alltid användas. Kontrollera din restströmsanordning varje gång du använder den.
2. Se till att kabeln inte är skadad före användning. Byt kabel om den gamla är skadad eller nött.
3. Använd aldrig Gardenvac om den elektriska kabeln är skadad eller sliten.
4. Bryt strömmen omedelbart om kabeln eller dess isolering skadas. Vidrör inte den elkabeln innan väggkontakten dras ut. Reparera inte en skadad kabel. Byt ut den mot en ny.
5. Den elektriska kabeln måste vara utrullad, upprullade kablar kan överhettas och minska Gardenvacs effektivitet.
6. Linda inte kabeln runt vassa föremål.
7. Stäng alltid av huvudströmbrytaren innan du drar ut någon kontakt, kabelförbindning eller förlängningskabel.
8. Stäng av häcksaxen, dra ur väggkontakten och se till att elkabeln inte är skadad innan du rullar ihop den för förvaring. Reparera inte en skadad kabel. Byt ut den mot en ny.
9. Se alltid till att kabeln rullas ihop på avsett vis och inte snor sig.
10. Bär aldrig enheten i kabeln.
11. Dra aldrig i sladden för att dra ut stickkontakten.
12. Använd bara nätström enligt märkplåten.
13. Electroluxs produkter är dubbelisolerade enligt EN60335. Under inga omständigheter får en jordkabel anslutas till någon del av enheten.

Säkerhetsföreskrifter

Förberedelser

1. Använd alltid passande klädsel, handskar och kraftiga skodon.
2. Något slag av ögonskydd rekommenderas.
3. Användande av hörselskydd rekommenderas.
4. En ansiktsmask som skydd för uppvirvlande damm rekommenderas också.
5. Använd inte lössittande kläder eller smycken som kan sugas in i luftintaget.
6. Använd inte kläder med avlånga knappar (som på en buffel) eller dragband som kan sugas in i luftintaget.
7. Kontrollera apparaten före varje användning, speciellt skärhuvudets delar. Byt ut skärbladet om det är slitet eller skadat.
8. Använd inte apparaten om någon del är skadad eller om någon av skruvarna sitter löst utan lämna in den till auktoriserad reparationsverkstad.
9. Kontrollera före varje användning att "Lövtuggaren" är i funktionsdugligt tillstånd.

Användning

1. Använd Gardenvac endast i dagsljus eller i starkt elektrisk ljus.
2. Använd inte Gardenvac när det regnar eller i fuktiga och våta områden.
3. Använd aldrig Gardenvac i eller i närheten av vatten eller dammar.
4. Var förtrogen med hur du snabbt kan stanna Gardenvac i en nödsituation.
5. Var extra försiktig hur du arbetar på sluttningar och använd halkfria skodon.
6. Lyft aldrig upp eller bär Gardenvac i kabeln.
7. Håll barn, sällskapsdjur och åskådare på säkert avstånd när du använder din "lövtuggare".

8. Var uppmärksam på långt hår, ditt eget eller personers som står bredvid, så att det inte kommer för nära luftintaget.
9. Se till att alla intag är fria från skräp.
10. Var alltid uppmärksam.
11. Använd inte din "lövtuggare" utan uppsamlingspåse, som du monterar enligt bruksanvisningen.
12. Blås aldrig ut skräp mot eventuella åskådare.
13. Sträck dig inte över apparaten så att du riskerar att tappa balansen.
14. Skärhuvud och blad fortsätter att rotera efter det att du stängt av apparaten.
15. Dra ur kontakten ur eluttaget:
 - innan du avlägsnar eller byter linan;
 - innan du avlägsnar eller byter en fullt monterad skräpuppsamlingspåse;
 - innan du lämnar Gardenvac utan tillsyn för någon tid;
 - innan du avlägsnar ett stopp;
 - innan du kontrollerar, rengör eller arbetar på enheten;
 - om Gardenvac börjar vibrera onormalt mycket. Kontrollera omedelbart. Stora vibrationer kan förorsaka skador.

Underhåll och förvaring

1. Se till att alla skruvar och muttrar sitter åt ordentligt så att det är säkert att arbeta med Gardenvac.
2. Byt ut nötta eller skadade maskindelar.
3. Förvara alltid apparaten på torrt ställe och se till att sladden inte kommer i närheten av skarpa kanter eller annat som kan skada den.
4. Kontrollera regelbundet att uppsamlingspåsen är i gott skick. Byt ut den om den blir slitet eller går sönder.

Monteringsinstruktioner

Hur man sätter fast skräppåsen på ramen Med ramen på marken:

1. Montera fast de två första hålen på påsens plastkant i de två punkterna längst fram på ramen (där fenan befinner sig). **Se fig. A.**
 2. Montera fast de följande två hålen på plastkanten i de följande punkterna på ramen. **Se fig. B.**
 3. ...tills alla hålen på påsens plastkant sitter fast ordentligt på ramen. **Se fig. C.**
- **SE TILL ATT UPPSAM-LINGSPÅSEN SITTER SOM DEN SKA PÅ RAMEN**

Gör så här för att sätta fast skärbladet på skärhuvudet (D)

- **Slå ifrån och koppla bort strömmen INNAN du avlägsnar eller monterar linan.**
 - **Hantera skärbladet med försiktighet - kanterna är vassa**
1. Sätt i skärtråden i skåran i skärhuvudet och knapp fast, **se fig. D.**
- **Kontrollera att skärbladet sitter rätt**
 - **ANVÄND ENDAST SKÄRTRÅD SOM ÄR AVSEDD FÖR DENNA PRODUKT. SE PRODUKTSKYLT VILKEN MODELL.**

Monteringsinstruktioner

- **Slå ifrån och koppla bort strömmen INNAND DU AVLÄGSNAR ELLER BYTER UT den fullt monterade skräppuppsamlingspåsen.**
- **Skärhuvud och blad fortsätter att rotera efter det att du stängt av apparaten.**

Montera skräppåsen på maskinen (E)

Viktigt. Tryck inte på utlösaren när skräppåsen monteras (E1)

1. Se till att skräpskärmen sitter horisontalt, **se fig. E2.**
2. Sätt påsramen i klämman på undersidan av maskinen, **se fig. E3.**
3. Lyft handtaget mot maskinen tills påsens spärr griper in (E4).

Tag bort skräppåsen från maskinen (F)

1. Tryck varsamt ned spärren (F1) **Se fig. F.**
2. Sänk ner påsramens handtag bort från maskinen.
3. Flytta påsramen framåt.

Montering av handtagsbulten (G).

1. Sätt i handtagsbulten i lägeskåran på maskinen och skjut in den, **se fig. G.**
2. Gör samma sak på andra sidan.

Montering av handtaget (H)

1. Sätt handtaget på handtagsbultarna på vardera sidan av maskinen.
2. Sätt fast handtaget genom att vrida handtagsrattarna medurs, **se fig. H.**
3. För justering av handtaget vrids handtagsrattarna tre varv moturs. Då kan handtaget flyttas till önskat läge. Sätt fast handtaget igen enligt steg 2.

Montering av axelremmen (J), (K) & (L).

1. Trå remmen genom hållorna i handtaget, **se fig. J.**
2. Trå remmen genom knäppet, **se fig. K1.**

Bruksanvisning

WARNING Något slag av ögonskydd rekommenderas. Användande av hörselskydd rekommenderas. En ansiktsmask som skydd för uppvirvlande damm rekommenderas också. Peka aldrig med Gardenvac mot kringstående. Använd inte Gardenvac om det regnar. Lämna inte kvar Gardenvac utomhus medan det regnar. **VIKTIGT: DIN GARDENVAC KOMMER INTE ATT FUNGERA FÖRRÄN DEN HELT MONTERADE SKRÄUPPSAMLINGSPÅSEN OCH RAMEN HAR SATTS ORDENTLIGT FAST FÖRE ANVÄNDNINGEN KONTROLLERA ATT DET INTE FINNS NÅGRA OTÅTHETER MELLAN UPPSAMLINGSPÅSEN OCH MASKINEN.**

- Gardenvac har tre olika driftslägen.
- Lägena ställs in genom att lägesindikator ställs in blå-, sug- eller strålsugläge.
- I sug- och strålsugläge river Gardenvac upp löv etc.

M - BLÅSLÄGE

Läge 1 - Blåsläge Gardenvac blåser skräp från uteplatser, gångar, uppfartsvägar, gräsmattor, buskar, rabatter osv.

Användning som blåsmaskin

1. Välj läge 1 på lägesindikatorn **se fig. M.**
2. Peka munstycket mot marken.
3. Tryck på strömbrytare för att starta maskinen.
4. Stå en bit ifrån det skräp som skall blåsas bort.

5. Peka munstycket mot skräpet och gå långsamt fram mot det.
6. Släpp strömbrytare för att stoppa maskinen.

N - SUGLÄGE

Läge 2 - Sugläge I detta läge suger Gardenvac upp löv, papper, skräp, burkar osv. **VIKTIGT: TAG BORT SKÄRTRÅDEN OM DU SKA SUGA UPP TOMBURKAR.**

Användning som sugmaskin

1. Ställ in läge 2 på lägesindikatorn **se fig. N.**
2. Placera munstycket lite ovanför skräpet, tryck på strömbrytare och för munstycket långsamt fram och tillbaka.
3. Tvinga inte munstycket in i skräpet, då fungerar maskinen sämre.
4. Släpp strömbrytare för att stoppa maskinen.

P - STRÅL/SUGLÄGE

Läge 3 - Strål/sugläge Detta arbetsläge är avsett för att samla upp fuktigt eller svårsamlat skräp. Det riktar en liten luftstråle mot marken som löser material som sitter fast.

Användning som strål/sugläge

1. Ställ in läge 3 på lägesindikatorn **se fig. P.**
2. Placera munstycket ovanför och lite framför skräpet och tryck på strömbrytare.
3. För munstycket långsamt fram och tillbaka över skräpet. Luftstrålen kan då lyfta upp skräpet från marken.
4. Släpp strömbrytare för att stoppa maskinen.

Tömning av Gardenvac

- Slå ifrån och koppla bort strömmen **INNAN DU AVLÄGSNAR ELLER BYTER UT** den fullt monterade skräppuppsamlingspåsen.
1. Tag bort uppsamlingspåsen, **se sid. 3**.
 2. Töm uppsamlingspåsen genom att hålla i det infällda handtaget överst på påsen och tyghandtaget underst på påsen, **se fig. Q. STOPPA INTE I HÄNDERNA I PÅSEN. DET KAN FINNAS VASSA FÖREMÅL I DEN.**
 3. Fäll tillbaka skräpskärmen monterar påsen igen, **se sid. 3**.

Skötsel av Gardenvac

VARNING

Rengör aldrig Gardenvac med vatten.

Använd bara en torr trasa. Använd aldrig kemikalier eller lösningsmedel vid rengöring, de kan förstöra viktiga plastdelar.

Gör följande när du har avslutat ditt arbetspass med Gardenvac (R1, R2, R3 & R4)

1. Stäng av apparaten och dra ur kontakten från vägguttaget innan du börjar rengöra den.
2. Töm alltid uppsamlingspåsen.
3. Var särskilt försiktig vid rengöring runt skårområdet, skärhuvudet och uppsamlingsbanan **R1**.
- **Var försiktig när du rengör området runt det vassa skärbladet**
4. Se över skärbladet och byt ut det om det är skadat eller slitet.
5. Använd en mjuk borste för att avlägsna skräp från luftintagen, **se fig. R2**.
6. Avlägsna smuts och skräp från skräpskärmen med lämpligt verktyg, **se fig. R3**.
7. Torka av apparaten med en mjuk och torr trasa. **Se fig R4**.

Gör så här för att byta ut skärbladet: (R5 & R6)

- **Var försiktig när du hanterar det vassa skärbladet**
 - **Stäng av apparaten och dra ur kontakten från vägguttaget innan du byter ut skärbladet**
1. Ta av uppsamlingspåsen. **Se sid. 3**.
 2. Tag bort skärtråden, (**R5**), och kassera den på säkert sätt.
 3. Om skärtråden bryts av under användning, använd lämpligt verktyg för att bända ut den, (**R6**).
 4. Placera det nya bladet i skåran i skärhuvudet. Kontrollera att det sitter rätt. **Se sid. 2**.
 5. Montera åter uppsamlingspåsen. **Se sid. 3**.
- Förvara din Gardenvac på följande sätt:**
Förvara alltid apparaten på torrt ställe och se till att sladden inte kommer i närheten av skarpa kanter eller annat som kan skada den.

Felsökning

Apparaten fungerar inte

1. Kontrollera att apparaten är strömförsörd.
2. Kontrollera att uppsamlingspåsen är hopsatt och monterad på rätt sätt?
3. Kontrollera att inte någon propp har gått och byt ut om så är fallet.
4. Om den nya proppen också går?
Dra genast ur sladden och kontakta den lokala servicerepresentanten.

Blåsfunktionen fungerar dåligt

1. Kontrollera alla luftintag och rensa bort eventuellt skräp.
2. Kontrollera om reglerknappen är i rätt läge.
3. Om blåsfunktionen fortfarande fungerar otillfredsställande?

Dra genast ur sladden och kontakta den lokala servicerepresentanten

Sug/Strålsugfunktionen dåligt:

1. Kontrollera alla luftintag och rensa bort eventuellt skräp.
2. Kontrollera om reglerknappen är i rätt läge.

3. Om sug-/Strålsugfunktionen fortfarande fungerar otillfredsställande?
Dra genast ur sladden och kontakta den lokala servicerepresentanten

Apparaten vibrerar för mycket

1. Skärbladet är skadat. Byt ut det mot ett nytt.
2. Se till att uppsamlingspåsen sätts ihop och monterats på rätt sätt.
3. Om apparaten fortsätter att vibrera onormalt?

Dra genast ur sladden och kontakta den lokala servicerepresentanten

Apparaten "tuggar" dåligt

1. Skärbladet är skadat. Byt ut det mot ett nytt. **FÖRLÄNG LIVET PÅ SKÄRBLADET**
2. "Lövtuggaren" har utformats för att "tugga" löv. Om du samlar upp större mängder av annat skräp med apparaten bör du ta bort skärbladet.
3. Om problemet kvarstår?

Dra genast ur sladden och kontakta den lokala servicerepresentanten

Miljöinformation

Electrolux produkter för användning utomhus tillverkas enligt ett miljöstyrningssystem (ISO 14001) där vi, när så är praktiskt möjligt, använder komponenter som tillverkas enligt företagets metoder på ett sätt som tar hänsyn till miljömässiga faktorer och med möjlighet för återvinning när produkten ej längre är användbar.

- Förpackningen kan återvinnas och plastdelarna har märkts (där så är praktiskt möjligt) för sortering för återvinning.
- Man måste ta hänsyn till miljön när man gör sig av med en produkt som ej längre är användbar.
- Om är nödvändigt, kontakta Din lokala myndighet för information om hur Du skall göra dig av med produkten.

Serviceinformation

- **Din produkt kan identifieras genom produktetiketten i silver och svart.**
- **Vi rekommenderar på det allvarligaste att Du lämnar in Din maskin för service minst en gång per år, oftare om den användes professionellt.**

Garanti och reklamationsrätt

Om någon del befinns vara felaktig beroende på felaktig tillverkning inom två år från inköpsdatum kommer Electrolux Outdoor Products, genom sina auktoriserade verkstäder, att reparera eller byta ut kostnadsfritt under förutsättning att:

- (a) Felet rapporteras direkt till den auktoriserade reparatören.
- (b) Köpbevis föreligger.
- (c) Felet inte har orsakats av missbruk, vanskötsel eller felaktigt bruk.
- (d) Felet inte beror på normal förslitning.
- (e) Maskinen inte har reparerats, plockats isär eller behandlats av en icke-auktoriserad reparatör.
- (f) Maskinen inte har hyrts ut.
- (g) Maskinens ägs av den ursprunglige kunden.
- (h) Maskinen inte har använts utanför det land den är avsedd att brukas i.
- (i) Maskinen inte har brukats kommersiellt.
- Denna garanti utgör ett komplement till kundens lagliga rättigheter och begränsar inte på något sätt dessa.

Garantin omfattar ej fel grundade på nedanstående orsaker. Det är därför viktigt att du läser instruktionerna i denna bruksanvisning och förstår hur din maskin ska användas och underhållas:

Fel som ej omfattas av garantin

- * Byte av skärtråden.
 - * Underlåtelse att rapportera ett fel som uppkommit tidigare.
 - * Uppkommet fel efter plötslig stöt.
 - * Underlåtelse att bruka produkten enligt instruktionerna och rekommendationerna i bruksanvisningen.
 - * Maskinen har hyrts ut.
 - * Följande maskindelar anses vara utsatta för normal förslitning och kräver regelbundet underhåll. De omfattas därför inte normalt av denna garanti: Skårlinor, Elkabel, Skräppupsamlingspåse.
- **Varning!**
Electrolux Outdoor Products ansvarar ej under denna garanti för fel som direkt eller indirekt uppstått efter att reservdelar som inte har tillverkats eller godkänts av Electrolux Outdoor Products monterats på maskinen eller om maskinen har modifierats på något sätt.

DECLARATION OF CONFORMITY		
I, the undersigned M. Bowden of Electrolux Outdoor Products, Aycliffe Industrial Park, NEWTON AYCLIFFE , Co. Durham. DL5 6UP. Certify that the Lawnmower:- Category..... Gardenvac Make..... Electrolux Outdoor Products Conforms to the specifications of Directive 2000/14/EEC	I, the undersigned M. Bowden of Electrolux Outdoor Products, Aycliffe Industrial Park, NEWTON AYCLIFFE , Co. Durham. DL5 6UP. Certify that a sample of the above product has been tested using directive 81/1051/EEC as a guide. The maximum A-weighted sound pressure level recorded at operator position under free field semi anechoic chamber conditions was :-	I, the undersigned M. Bowden of Electrolux Outdoor Products, Aycliffe Industrial Park, NEWTON AYCLIFFE , Co. Durham. DL5 6UP. Certify that a sample of the above product has been tested using ISO 5349 as a guide. The maximum weighted root mean square value of vibration recorded at operator's hand position was:-
Identification of Series..... See Product Rating Label Conformity Assessment Procedure..... ANNEX VI Notified Body..... I.T.S., Cleeve Road, Leatherhead, Surrey, KT22 7SB. England. Other Directives:..... 98/37/EEC, 89/336/EEC, 73/23/EEC & applicable standards:- EN60555-2:1987, EN60555-3:1987, EN55014-1:1993, EN55014-2:1995, EN60335-1:1994	Type..... A Guaranteed sound power level..... B Measured Sound Power Level..... C Level..... D Value..... E Nominal Air flow..... F Weight..... G	

KONFORMITÄTSERKLÄRUNG		
Ich, der Unterzeichner M. Bowden of Electrolux Outdoor Products, Aycliffe Industrial Park, NEWTON AYCLIFFE , Co. Durham. DL5 6UP. bescheinige hiermit, dass der Rasenmäher:- Kategorie..... Laubsauger Fabrikat..... Electrolux Outdoor Products die Spezifikationen der Direktive 2000/14/EG erfüllt	Ich, der Unterzeichner M. Bowden, Electrolux Outdoor Products, Aycliffe Industrial Park, NEWTON AYCLIFFE , Co. Durham, DL5 6UP, bescheinige hiermit, daß eine Probe des obigen Produkts getestet wurde und dabei Direktive 81/1051/EWG als Richtschnur verwendet wurde. Der maximale A-gewichtete Schalldruckpegel, der an der Bedienerposition unter Freifeld-Halbschallkammerbedingungen gemessen wurde, betrug:-	Ich, der Unterzeichner M. Bowden, Electrolux Outdoor Products, Aycliffe Industrial Park, NEWTON AYCLIFFE , Co. Durham, DL5 6UP, bescheinige hiermit, daß eine Probe des obigen Produkts getestet wurde und dabei ISO 5349 als Richtschnur verwendet wurde. Der maximale gewichtete Vibrationseffektivwert, der an der Handposition des Bedieners gemessen wurde, betrug:-
Identifizierung der reihe..... Siehe Produkttypenschild Konformitätsbestätigungsverfahren..... ANNEX VI Benachrichtigte Behörde..... I.T.S., Cleeve Road, Leatherhead, Surrey, KT22 7SB. England. Andere Direktiven..... 98/37/EEC, 89/336/EEC, 73/23/EEC und Normen:-..... EN60555-2:1987, EN60555-3:1987, EN55014-1:1993, EN55014-2:1995, EN60335-1:1994	Typ..... A Garantierter Geräuschpegel..... B Gemessener Geräuschpegel..... C Höhe..... D Wert..... E Nennluftstrom..... F Gewicht..... G	

DÉCLARATION DE CONFORMITÉ		
Je soussigné M. Bowden of Electrolux Outdoor Products, Aycliffe Industrial Park, NEWTON AYCLIFFE , Co. Durham. DL5 6UP. certifie que la tondeuse:- Catégorie..... Gardenvac Marque..... Electrolux Outdoor Products est conforme aux spécifications de la Directive 2000/14/EEC	Je soussigné M. Bowden, Electrolux Outdoor Products, Aycliffe Industrial Park, NEWTON AYCLIFFE , Co. Durham, DL5 6UP, Grande-Bretagne, certifie qu'un échantillon du produit ci-dessus a été essayé selon les indications de la directive 81/1051/EEC. Le niveau maximum pondéré de pression acoustique enregistré à la position de l'opérateur en champ libre en chambre demi-sourde était de:-	Je soussigné M. Bowden, Electrolux Outdoor Products, Aycliffe Industrial Park, NEWTON AYCLIFFE , Co. Durham, DL5 6UP, Grande-Bretagne, certifie qu'un échantillon du produit ci-dessus a été essayé selon les indications de la norme ISO 5349. La moyenne quadratique pondérée des vibrations enregistrées à la position de la main de l'opérateur était de:-
Identification de la serie..... Voir la Plaquette D'identification Procédure d'évaluation de la conformité..... ANNEX VI Organisme notifié..... I.T.S., Cleeve Road, Leatherhead, Surrey, KT22 7SB. England. Autres directives..... 98/37/EEC, 89/336/EEC, 73/23/EEC et aux normes..... EN60555-2:1987, EN60555-3:1987, EN55014-1:1993, EN55014-2:1995, EN60335-1:1994	Type..... A Niveau garanti de puissance sonore..... B Niveau mesuré de puissance sonore..... C Niveau..... D Valeur..... E Débit d'air nominal..... F Poids..... G	

CONFORMITEITSVERKLARING		
Ik, ondergetekende M. Bowden of Electrolux Outdoor Products, Aycliffe Industrial Park, NEWTON AYCLIFFE , Co. Durham. DL5 6UP. verklaar dat de grasmaaimachine:- Categorie..... Bladblazer Merk..... Electrolux Outdoor Products Voldoet aan de specificaties van directief 2000/14/EEC	Ik, ondergetekende M. Bowden, Electrolux Outdoor Products, Aycliffe Industrial Park, NEWTON AYCLIFFE , Co. Durham, DL5 6UP, verklaar hierbij dat een profexemplaar van het bovengenoemde product is getest volgens richtlijn 81/1051/EEC. Het maximale A-belaste geluidsdrukniveau dat is geregistreerd bij de positie van de bediener in een semi geluidichte ruimte bij vrije veld condities bedraagt:-	Ik, ondergetekende M. Bowden, Electrolux Outdoor Products, Aycliffe Industrial Park, NEWTON AYCLIFFE , Co. Durham, DL5 6UP, verklaar hierbij dat een profexemplaar van het bovengenoemde product is getest volgens ISO 5349 als richtlijn. De maximale belaste effectieve waarde van trilling, geregistreerd bij de positie van de hand van de bediener, bedraagt:-
Identificatie van serie..... Zie Productlabel Procedure voor het beoordelen van conformiteit..... ANNEX VI Op de hoogte gestelde instantie..... I.T.S., Cleeve Road, Leatherhead, Surrey, KT22 7SB. England. Andere directieven..... 98/37/EEC, 89/336/EEC, 73/23/EEC en aan de volgende normen..... EN60555-2:1987, EN60555-3:1987, EN55014-1:1993, EN55014-2:1995, EN60335-1:1994	Type..... A Gegarandeerd geluidsvermogen..... B Gemeten geluidsvermogen..... C Niveau..... D Waarde..... E Nominale luchtstroom..... F Gewicht..... G	

KONFORMITETSERKLÆRING

Undertegnede, M. Bowden of Electrolux Outdoor Products, Aycliffe Industrial Park, NEWTON AYCLIFFE , Co. Durham. DL5 6UP. attesterer at følgende grusklipper:- Kategori..... Hagestøvsuger Mærke..... Electrolux Outdoor Products Svarer til specifikasjonene i Direktiv 2000/14/EEC	Undertegnede, M. Bowden, Electrolux Outdoor Products, Aycliffe Industrial Park, NEWTON AYCLIFFE , Co. Durham, DL5 6UP bevinner at en prøve av ovennevnte produkt er testet, med direktiv 81/1051/EEC som retledning. Maksimum A-belastede lydtryknivå, registrert ved brukerens plassering, under fritt felt halvveis ekkofritt kammerforhold, var :-	Undertegnede, M. Bowden, Electrolux Outdoor Products, Aycliffe Industrial Park, NEWTON AYCLIFFE , Co. Durham, DL5 6UP bevinner at en prøve av ovennevnte produkt er testet, med direktiv ISO 5349 som retledning. Maksimum belastede effektivverdi av vibrering, registrert ved plasseringen av brukerens hånd, var:-
Serieidentifikasjon..... Se Produktets Klassifiseringsetikett Prosedyre for konformitetsvurdering..... ANNEX VI Etat det er meldt fra til..... I.T.S., Cleeve Road, Leatherhead, Surrey, KT22 7SB. England. Andre direktiver..... 98/37/EEC, 89/336/EEC, 73/23/EEC og standarder..... EN60555-2:1987, EN60555-3:1987, EN55014-1:1993, EN55014-2:1995, EN60335-1:1994	Type..... A Garantert lydkraftnivå B Målt lydkraftnivå..... C Nivå..... D Verdi..... E Nominell luftstrøm..... F Vekt..... G	

VAATIMUSTENMUSTENMUKAISUUSVAKUUTUS

Minä allekirjoittanut M. Bowden of Electrolux Outdoor Products, Aycliffe Industrial Park, NEWTON AYCLIFFE , Co. Durham. DL5 6UP. vakautan, että seuraava ruohonleikkuri- Luokitus..... Puutarhaimuri Mærkki..... Electrolux Outdoor Products Vastaa direktiivin 3000/14/ETY vaatimuksia.	Minä allekirjoittanut M. Bowden, Electrolux Outdoor Products, Aycliffe Industrial Park, NEWTON AYCLIFFE , Co. Durham DL5 6UP, vahvistan, että yllä mainitun tuotteen näytekappale on tarkastettu käyttäen EU-direktiiviä 81/1051/ETY viitteenä. Suurin A-painotettu käyttäjän kohdalla mitattu äänenpaineen taso puolikaistiomassa huoneessa käyttäjän tasolla oli seuraava:-	Minä allekirjoittanut M. Bowden, Electrolux Outdoor Products, Aycliffe Industrial Park, NEWTON AYCLIFFE , Co. Durham DL5 6UP, vahvistan, että yllä mainitun tuotteen näytekappale on tarkastettu käyttäen ISO 5349 -standardia viitteenä. Suurin painotettu käsisvarsitärinä käyttäjän käden kohdalla oli seuraava:-
Sarjan Tunnus..... Katso Tuotteen Arvokilpää Yhdenmukaisuusarviointi..... ANNEX VI Tiedotusosapuoli..... I.T.S., Cleeve Road, Leatherhead, Surrey, KT22 7SB. England. Muut direktiivit..... 98/37/EEC, 89/336/EEC, 73/23/EEC sekä standardeja..... EN60555-2:1987, EN60555-3:1987, EN55014-1:1993, EN55014-2:1995, EN60335-1:1994	Tyyppi..... A Taattu luotettava tehontaso..... B Mitattu luotettava tehontaso..... C Taso..... D Arvo..... E Nimellinen ilmavirtaus..... F Paino..... G	

FÖRSÄKRAN OM ÖVERENSSTÄMMESE

Jag, undertecknad M. Bowden of Electrolux Outdoor Products, Aycliffe Industrial Park, NEWTON AYCLIFFE , Co. Durham. DL5 6UP. intygar härmed att gräsklipparen:- Kategori..... Trädgårdsdammsugare Tillverkare.. Electrolux Outdoor Products överensstämmer med specifikationerna i direktiv 2000/14/EEC	Jag, undertecknad M. Bowden, Electrolux Outdoor Products, Aycliffe Industrial Park, NEWTON AYCLIFFE , Co Durham, DL5 6UP, betygar att ett exemplar av ovan nämnda produkt har testats med bestämmelse 81/1051/EEC som riktlinje. Det maximala A-vägda ljudtryknivån som uppmättes vid köplåpsen under förhållanden i en friåtlst halvt ekofri kammare var:-	Jag, undertecknad M. Bowden, Electrolux Outdoor Products, Aycliffe Industrial Park, NEWTON AYCLIFFE , Co Durham, DL5 6UP, betygar att ett exemplar av ovan nämnda produkt har testats med bestämmelse ISO 5349 som riktlinje. Det maximala vägda kvadratiska medelvärdet för vibration som uppmätts vid förarens handläge var:-
Identifiering av serie..... Se Produktidentifiseringsetikett Metod för bedömning av överensstämmelse..... ANNEX VI Notifierat organ..... I.T.S., Cleeve Road, Leatherhead, Surrey, KT22 7SB. England. Andra direktiv..... 98/37/EEC, 89/336/EEC, 73/23/EEC samt följande standarder..... EN60555-2:1987, EN60555-3:1987, EN55014-1:1993, EN55014-2:1995, EN60335-1:1994	Typ..... A Garanterad ljudnivå på motor..... B Uppmått ljudnivå på motor..... C Nivå..... D Värde..... E Nominellt luftflöde..... F Vikt..... G	

ÖVERENSSTÄMMESESERKLÆRING

Undertegnede, M. Bowden of Electrolux Outdoor Products, Aycliffe Industrial Park, NEWTON AYCLIFFE , Co. Durham. DL5 6UP. bekrefter hermed, at pløgeklipperen:- Kategori..... Havestøvsuger Fabrikat..... Electrolux Outdoor Products over holder specifikationerne i direktivet 2000/14/EEC	Undertegnede, M. Bowden, Electrolux Outdoor Products, Aycliffe Industrial Park, NEWTON AYCLIFFE , Co. Durham DL5 6UP, attesterer herved, at en prøve af ovenstående produkt er blevet testet, idet direktiv 81/1051/EEC er blevet anvendt som vejledning. Det maksimale A-vægtede lydtrykniveau, som er blevet målt på brugerpositionen i et trifeltshalvlyddødt rum var:-	Undertegnede, M. Bowden, Electrolux Outdoor Products, Aycliffe Industrial Park, NEWTON AYCLIFFE , Co. Durham DL5 6UP, attesterer herved, at en prøve af ovenstående produkt er blevet testet, idet ISO 5349 er blevet benyttet som vejledning. Den maksimale vægtede effektivverdi for vibration som er blevet registreret ved brugerens håndposition var:-
Identifikation af serie..... Se Produktmærkat Fremgangsmåde til vurdering af overensstemmelse..... ANNEX VI Underrettet organ..... I.T.S., Cleeve Road, Leatherhead, Surrey, KT22 7SB. England. Andre direktiver..... 98/37/EEC, 89/336/EEC, 73/23/EEC og standarderne..... EN60555-2:1987, EN60555-3:1987, EN55014-1:1993, EN55014-2:1995, EN60335-1:1994	Type..... A Garanteret lydteffektivniveau..... B Målt lydteffektivniveau..... C Niveau..... D Værdi E Nominel luftstrømning..... F Vægt..... G	

DECLARACIÓN DE CONFORMIDAD

<p>El abajo firmante M. Bowden of Electrolux Outdoor Products, Aycliffe Industrial Park, NEWTON AYCLIFFE, Co. Durham. DL5 6UP. Certifico que el cortacésped:- Categoría..... Aspiradora de jardín Marca..... Electrolux Outdoor Products Está conforme con las especificaciones de la Directiva 2000/14/EEC</p>	<p>El abajo firmante M. Bowden, Electrolux Outdoor Products, Aycliffe Industrial Park, NEWTON AYCLIFFE, Co. Durham DL5 6UP. Certifico que ha sido probada una muestra del producto anteriormente mencionado utilizando la directiva 81/1051/EEC como guía. El máximo nivel de presión de sonido ponderado A registrado en la posición del operario bajo condiciones de cámara anecoica de semi campo fue de:-</p>	<p>El abajo firmante M. Bowden, Electrolux Outdoor Products, Aycliffe Industrial Park, NEWTON AYCLIFFE, Co. Durham DL5 6UP. Certifico que ha sido probada una muestra del producto anteriormente mencionado utilizando como guía ISO 5349. El valor máximo ponderado de la media de la raíz cuadrada de la vibración registrada en la posición de la mano del operario fue de:-</p>
Identificación de la serie..... Ver Etiqueta de Identificación Del Producto Procedimiento de evaluación de conformidad..... ANNEX VI Organismo notificado..... I.T.S., Cleeve Road, Leatherhead, Surrey, KT22 7SB. England. Otras directivas..... 98/37/EEC, 89/336/EEC, 73/23/EEC y con las normativas. EN60555-2:1987, EN60555-3:1987, EN55014-1:1993, EN55014-2:1995, EN60335-1:1994		Tipo..... A Nivel de potencia sonora garantizado..... B Nivel de potencia sonora medido..... C Nivel..... D Valor..... E Flujo de aire nominal..... F Peso..... G

DECLARAÇÃO DE CONFORMIDADE

<p>Eu, abaixo assinado, M. Bowden of Electrolux Outdoor Products, Aycliffe Industrial Park, NEWTON AYCLIFFE, Co. Durham. DL5 6UP. Certifico que a Máquina de Cortar Relva:- Categoria.. Aspirador de Jardim Marca..... Electrolux Outdoor Products Está em conformidade com a Directiva 2000/14/CEE</p>	<p>Eu, abaixo assinado, M. Bowden, Electrolux Outdoor Products, Aycliffe Industrial Park, NEWTON AYCLIFFE, Co. Durham, DL5 6UP, Certifico que uma amostra do produto acima foi testada tendo como guia a directiva 81/1051/CEE. O valor máximo da média pesada A do nível de pressão do som registrado na posição do operador, em condições de câmara semi-aneóica de campo livre foi:-</p>	<p>Eu, abaixo assinado, M. Bowden, Electrolux Outdoor Products, Aycliffe Industrial Park, NEWTON AYCLIFFE, Co. Durham, DL5 6UP, Certifico que uma amostra do produto acima foi testada tendo como guia a norma ISO 5349. O valor máximo da média quadrática pesada da vibração registrado na posição da mão do operador foi:-</p>
Identificação da série..... Consulte a Etiqueta de Especificações do Produto Procedimento de Avaliação de Conformidade..... ANNEX VI Órgão Notificado..... I.T.S., Cleeve Road, Leatherhead, Surrey, KT22 7SB. England. Outras Directivas..... 98/37/EEC, 89/336/EEC, 73/23/EEC e com as normas..... EN60555-2:1987, EN60555-3:1987, EN55014-1:1993, EN55014-2:1995, EN60335-1:1994		Tipo A Nivel de Intensidade de Som Garantido..... B Nivel de Intensidade de Som Medido..... C Nivel..... D Valor..... E Fluxo de Ar Nominal..... F Peso..... G

DICHIARAZIONE DI CONFORMITA

<p>Il sottoscritto M. Bowden of Electrolux Outdoor Products, Aycliffe Industrial Park, NEWTON AYCLIFFE, Co. Durham. DL5 6UP. dichiara che il tagliaerba:- Categoria..... Gardenvac Marca..... Electrolux Outdoor Products è conforme alle normative della Direttiva 2000/14/CEE</p>	<p>Il sottoscritto, M. Bowden, Electrolux Outdoor Products, Aycliffe Industrial Park, NEWTON AYCLIFFE, Co. Durham, DL5 6UP, dichiara che un campione del suddetto prodotto è stato testato in base alla direttiva 81/1051/CEE. Il livello massimo di pressione sonora categoria A rilevato in corrispondenza della posizione di guida in condizioni di camera semianecoica in campo libero era di:-</p>	<p>Il sottoscritto, M. Bowden, Electrolux Outdoor Products, Aycliffe Industrial Park, NEWTON AYCLIFFE, Co. Durham, DL5 6UP, dichiara che un campione del suddetto prodotto è stato testato in base alla direttiva ISO 5349. Il valore ponderale massimo di vibrazione sonora efficace rilevato in corrispondenza delle mani dell'operatore era di:-</p>
Identificazione serie..... Vedi Etichetta Dati Prodotto Procedura di valutazione della conformità..... ANNEX VI Ente notificato..... I.T.S., Cleeve Road, Leatherhead, Surrey, KT22 7SB. England. Altre direttive..... 98/37/EEC, 89/336/EEC, 73/23/EEC e alle normative..... EN60555-2:1987, EN60555-3:1987, EN55014-1:1993, EN55014-2:1995, EN60335-1:1994		Tipo..... A Livello sonoro garantito..... B Livello sonoro misurato..... C Livello..... D Valore..... E Portata aria nominale..... F Peso..... G

MEGFELELŐSÉGI TANUSÍTVÁNY

<p>Alulírott, M. Bowden of Electrolux Outdoor Products, Aycliffe Industrial Park, NEWTON AYCLIFFE, Co. Durham. DL5 6UP. hogy a fűnyíró:- Kategória.... Gardenvac Gyártmány.... Electrolux Outdoor Products Megfelel a 2000/14/EEC direktívák specifikációinak</p>	<p>Alulírott, M. Bowden, Electrolux Outdoor Products, Aycliffe Industrial Park, NEWTON AYCLIFFE, Co. Durham. DL5 6UP igazolom, hogy a fenti termékintát a 81/1051/EEC szabályok szerint tesztelték. A szabad hangtér, félig visszhangmentes kamra körülmények közötti, kezelői helyzetben rögzített maximálisan atmoszferikusan-nehezített hangnyomásszint:</p>	<p>Alulírott, M. Bowden, Electrolux Outdoor Products, Aycliffe Industrial Park, NEWTON AYCLIFFE, Co. Durham. DL5 6UP igazolom, hogy a fenti termékintát az ISO 5349 szabályzat szerint tesztelték. A kezelői helyzetében rögzített vibráció maximálisan súlyozott effektív bemeneti zajhőmérséklete:-</p>
Széria azonosítása..... Lásd a Termékminősítő Cédulát Termékfelelősség..... ANNEX VI Értesített tesztelő..... I.T.S., Cleeve Road, Leatherhead, Surrey, KT22 7SB. England. Egyéb direktívák..... 98/37/EEC, 89/336/EEC, 73/23/EEC valamint az..... EN60555-2:1987, EN60555-3:1987, EN55014-1:1993, EN55014-2:1995, EN60335-1:1994		Típus..... A Garantált hangerőszint..... B Mért hangerőszint..... C Szint..... D Érték..... E Névleges légáramlás..... F Súly..... G

DEKLARACJA ZGODNOŚCI

Ja, niżej podpisany M. Bowden of Electrolux Outdoor Products, Aycliffe Industrial Park, NEWTON AYCLIFFE , Co. Durham. DL5 6UP. Zaświadczam, że Kosiarzka do strzyżenia trawników:- Kategoria..... Odkurzacz ogrodowy Wykonanie..... Electrolux Outdoor Products Odpowiada wymaganiom technicznym Dyrektywy Europejskiej Wspólnoty Gospodarczej (EWG) nr 2000/14/EEC	Ja, niżej podpisany M. Bowden, Electrolux Outdoor Products, Aycliffe Industrial Park, NEWTON AYCLIFFE , Co.Durham DL5 6UP. Anglia, oświadczam, że próbka powyższego wyrobu została przebadana stosując dyrektywę 81/1051/EEC jako wzór. Maksymalny poziom ciśnienia akustycznego, ważonego średnio A, przy pozycji operatora w warunkach częściowo bezdechowej komory akustycznej pochłaniającej był:-	Ja, niżej podpisany M. Bowden, Electrolux Outdoor Products, Aycliffe Industrial Park, NEWTON AYCLIFFE , Co.Durham DL5 6UP. Anglia, oświadczam, że próbka powyższego wyrobu została przebadana stosując ISO 5349 jako wzór. Maksymalna ważona wartość średnia kwadratowa vibracji zapisana w pozycji ręki operatora była:-
Identyfikacja serii..... Patrz Tabliczka Znamionu Wyrobu Procedura Oceny Zgodności..... ANNEX VI Organ Rejestrujący..... I.T.S., Cleeve Road, Leatherhead, Surrey, KT22 7SB. England. Inne Dyrektywy..... 98/37/EEC, 89/336/EEC, 73/23/EEC oraz norm..... EN60555-2:1987, EN60555-3:1987, EN55014-1:1993, EN55014-2:1995, EN60335-1:1994	Typ..... A Gwarantowany Poziom Mocny Akustycznej..... B Mierzony Poziom Mocny Akustycznej..... C Poziom..... D Wartość..... E Nominalny Przepływ Powietrza..... F Odważnik..... G	

PROHLÁSENÍ O SOULADU SE SMĚRNICÍ

Já, níže podepsaný M. Bowden of Electrolux Outdoor Products, Aycliffe Industrial Park, NEWTON AYCLIFFE , Co. Durham. DL5 6UP. potvrzují, že sekačka:- Kategorie..... Zahradní vysavač Gardenvac Značka..... Electrolux Outdoor Products splňuje specifikace Směrnice 2000/14/EEC	Já, níže podepsaný M. Bowden, Electrolux Outdoor Products, (Aycliffe Industrial Park, NEWTON AYCLIFFE , Co. Durham. DL5 6UP) prohlašuji, že exemplář vrchu uvedeného výrobku byl odkoušen za použití směrnice 81/1051/EEC jako vodítka. Maximální A-vážená úroveň zvukového tlaku, která byla zaznamenána pro pozici uživatele za podmínek volného pole polo-bezodzvukové komory, byla:-	Já, níže podepsaný M. Bowden, Electrolux Outdoor Products, (Aycliffe Industrial Park, NEWTON AYCLIFFE , Co. Durham. DL5 6UP) prohlašuji, že exemplář vrchu uvedeného výrobku byl odkoušen za použití normy ISO 5349 jako vodítka. Maximální vážená odmocnina střední kvadratické hodnoty vibrace, která byla zaznamenána v pozici ruky uživatele, byla:-
Identifikace Série..... Viz Štítek Technických Údajů Výrobku Postup vyhodnocování souladu..... ANNEX VI Oznámeno orgán..... I.T.S., Cleeve Road, Leatherhead, Surrey, KT22 7SB. England. Jiné směrnice..... 98/37/EEC, 89/336/EEC, 73/23/EEC a normy..... EN60555-2:1987, EN60555-3:1987, EN55014-1:1993, EN55014-2:1995, EN60335-1:1994	Typ..... A Zaručená hladina akustického výkonu..... B Naměřená hladina akustického výkonu..... C Úroveň..... D Hodnota..... E Jmenovitý průtok vzduchu..... F Váha..... G	

PREHLÁSENIE O PRAVNEJ SPOSOBILOSTI TOVARU

Ja, dolupodpisany, M. Bowden of Electrolux Outdoor Products, Aycliffe Industrial Park, NEWTON AYCLIFFE , Co. Durham. DL5 6UP. týmto potvrdzujem, že kosáčka:- Kategória... Záhradný vysávač Výroba..... Electrolux Outdoor Products Vyhovuje špecifikáciám uvedeným v Norme 2000/14/EEC	Ja, dopupodpisany, M. Bowden, Electrolux Outdoor Products, Aycliffe Industrial Park, v meste NEWTON AYCLIFFE , Co. Durham, DL5 6UP týmto potvrdzujem, že vzorka hore menovaného výrobku bola otestovaná v súlade s predpisom 81/1051/EEC. Pri maximálnom zaťažení úroveň tlaku zvuku nameraná u operátora za podmienok voľného polového pôsobenia polo-anechoického priestoru bola:-	Ja, dopupodpisany, M. Bowden, Electrolux Outdoor Products Park, Aycliffe Industrial Park, v meste NEWTON AYCLIFFE , Co. Durham, DL5 6UP, týmto potvrdzujem, že vzorka hore menovaného výrobku bola otestovaná v súlade s predpisom ISO 5349. Pri maximálnom zaťažení základný priemer druhej mocniny vibrácie nameraný v operátorovej ruke bol:-
Identifikácia série..... Vid Štítko Parametrov Výrobku Postupy určenia právnej spôsobilosti tovaru..... ANNEX VI Informované orgány..... I.T.S., Cleeve Road, Leatherhead, Surrey, KT22 7SB. England. Ďalšie nariadenia..... 98/37/EEC, 89/336/EEC, 73/23/EEC a normám..... EN60555-2:1987, EN60555-3:1987, EN55014-1:1993, EN55014-2:1995, EN60335-1:1994	Typ..... A Garantovaný stupeň sily zvuku..... B Nameraný stupeň sily zvuku..... C Úroveň..... D Hodnota..... E Nominálny prúd vzduchu..... F Váha..... G	

IZJAVA PROIZVAJALCA O SKLADNOSTI PROIZVODA Z STANDARDI

Spodaj podpisani M. Bowden of Electrolux Outdoor Products, Aycliffe Industrial Park, NEWTON AYCLIFFE , Co. Durham. DL5 6UP. potrijem, da je kosilnica:- kategorija..... Vrtni sesalnik blagovna znamka..... Electrolux Outdoor Products v skladu z določbami Direktive 2000/14/EEC	Spodaj podpisani M. Bowden, Electrolux Outdoor Products, Aycliffe Industrial Park, NEWTON AYCLIFFE , Co. Durham DL5 6UP potrijem, da je bil primerek zgornjega proizvoda testiran glede na pravilnik 81/1051/EEC. Maximalni nivo pritiska zvoka A-jakosti, ki je bil zabeležen na poziciji upravnika v pogojih prostega polja semi- anakočne komore je bil:-	Spodaj podpisani M. Bowden, Electrolux Outdoor Products, Aycliffe Industrial Park, NEWTON AYCLIFFE , Co. Durham. DL5 6UP potrijem, da je bil primerek zgornjega proizvoda testiran glede na pravilnik ISO 5349. Maksimalna povprečna zmerjena vrednost korena na kvadrat za vibriranje, zabeležena na poziciji upravnikove je bila roke je bila:-
Identifikacija serije..... Glej Etiketo Oznache Proizvoda Postopek ugotavljanja skladnosti..... ANNEX VI Obveščeno telo..... I.T.S., Cleeve Road, Leatherhead, Surrey, KT22 7SB. England. Druge direktive..... 98/37/EEC, 89/336/EEC, 73/23/EEC in po standardih..... EN60555-2:1987, EN60555-3:1987, EN55014-1:1993, EN55014-2:1995, EN60335-1:1994	Tip..... A Zajamčen nivo hrupa..... B Izmerjen nivo hrupa..... C Nivo..... D Vrednost..... E Nominalen pretok zraka..... F Obtežitvi..... G	

A	MEV2200
B	99 dB (A)
C	99 dB (A)
D	87.9 dB(A)
E	2.89 m/s²
F	0.1024 m³/s
G	5.1 kg



Newton Aycliffe, 07/07/2004
M. Bowden,
Research & Development Director

Electrolux Outdoor Products
Aycliffe Industrial Park
NEWTON AYCLIFFE
Co.Durham DL5 6UP
ENGLAND

Telephone - (00) 44 1325 300303 Fax - (00) 44 1325 310339
UK Telephone - 01325 300303 Fax - 01325 310339

Our policy of continuous improvement means that the specification of products may be altered from time to time without prior notice. Electrolux Outdoor Products manufacture products for a number of well known brands under various registered patents, designs and trademarks in several countries.

© Electrolux Outdoor Products Ltd. Registered Office, Electrolux Works, Oakley Road, Luton LU4 9QQ
Registered number 974979 England



The Electrolux Group. The world's No.1 choice.

The Electrolux Group is the world's largest producer of powered appliances for kitchen, cleaning and outdoor use. More than 55 million Electrolux Group products (such as refrigerators, cookers, washing machines, vacuum cleaners, chain saws and lawn mowers) are sold each year to a value of approx. USD 14 billion in more than 150 countries around the world.



5119575-02