

# McCULLOCH

Electrolux

**CABRIO 251 / 25 cc**  
**CABRIO 261 / 25 cc**  
**CABRIO 262 / 25 cc**  
**CABRIO 290 / 29 cc**  
**CABRIO 291 / 29 cc**

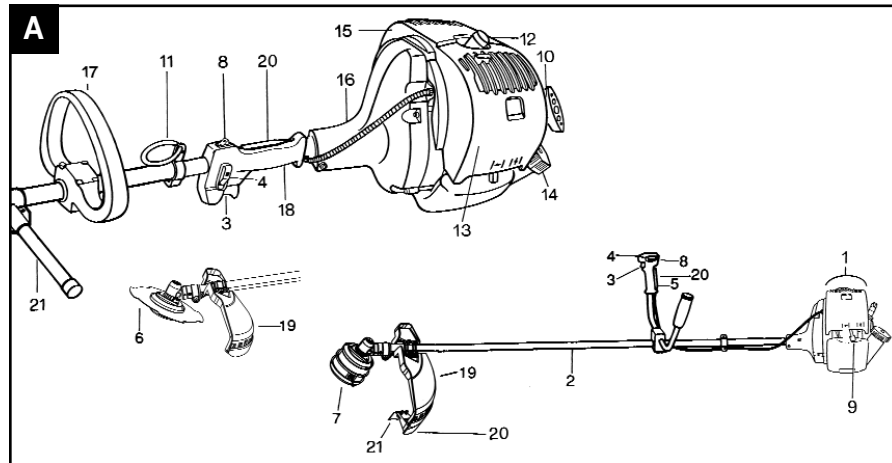
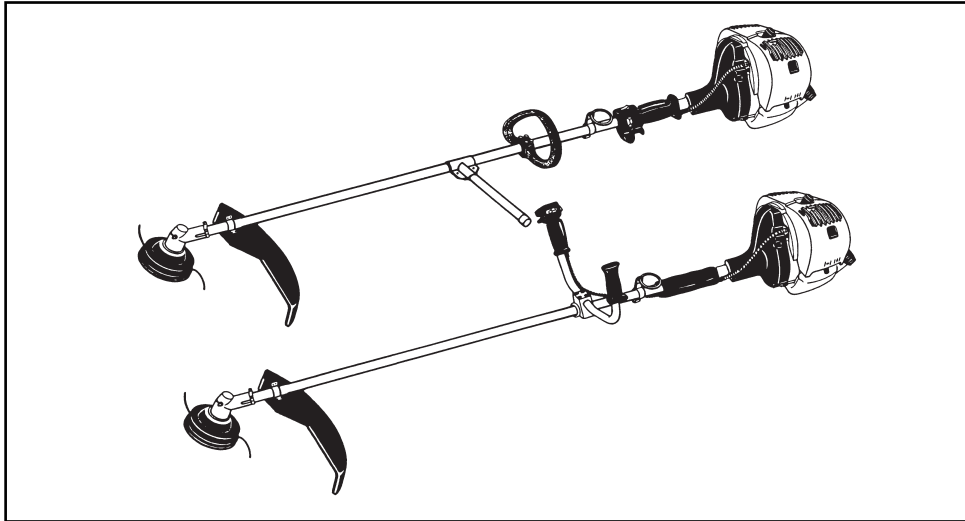

	Partner oil	McCulloch oil	2T oil
	50:1	40:1	25:1
	2%	2,5%	4%
<b>1 ltr</b>	<b>20 cm<sup>3</sup></b>	<b>25 cm<sup>3</sup></b>	<b>40 cm<sup>3</sup></b>
4	80	100	160
5	100	125	200
10	200	250	400
20	400	500	800

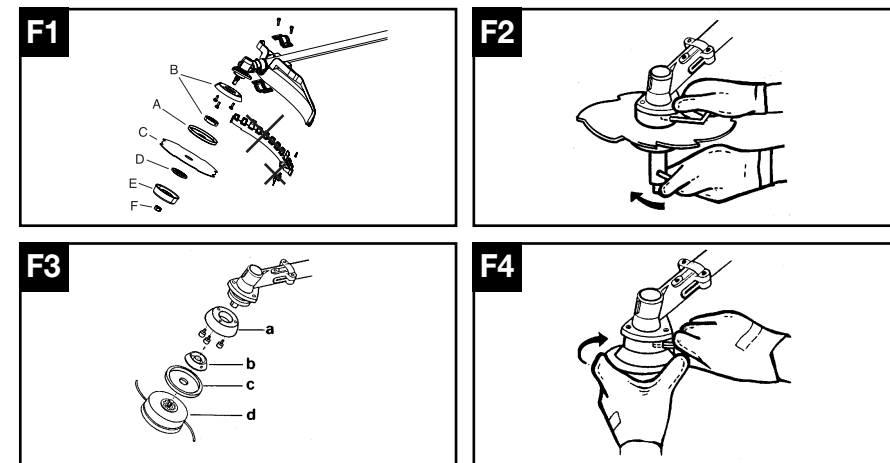
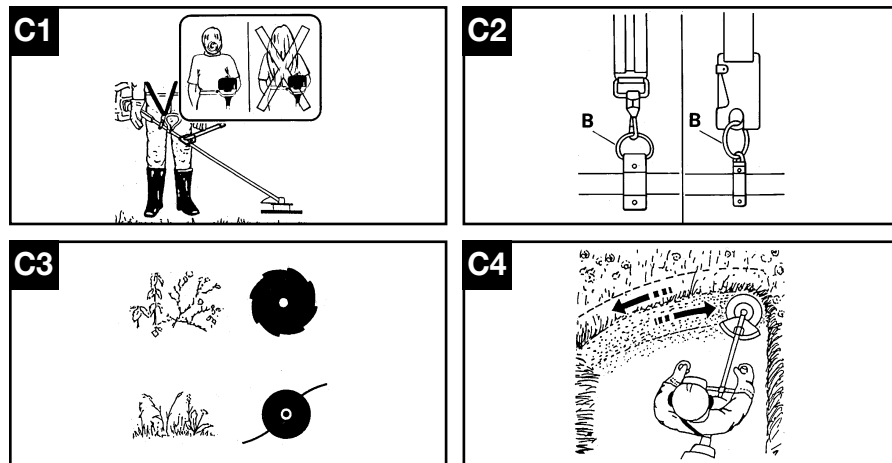
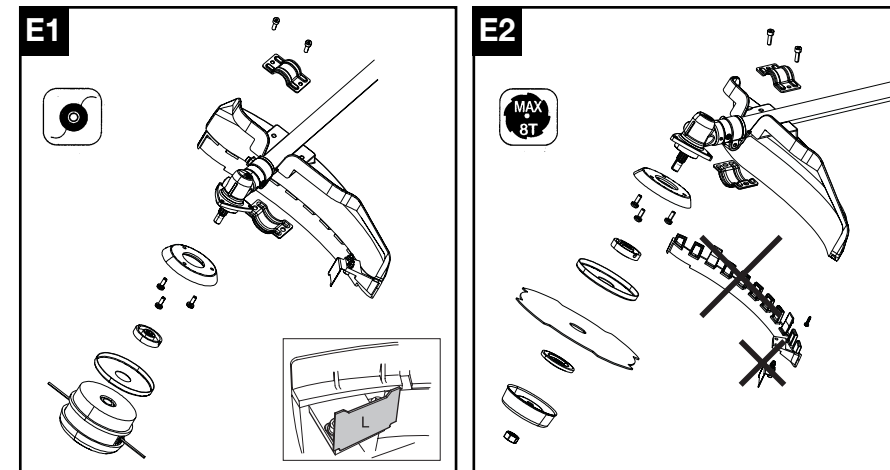
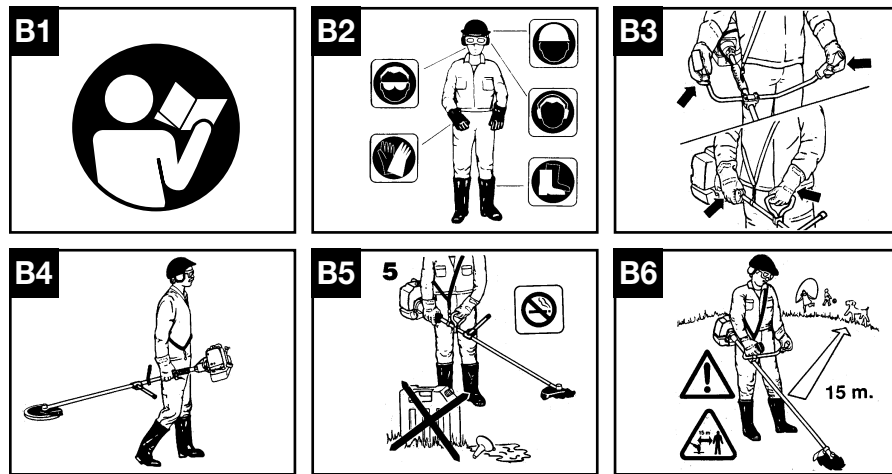

**GB INSTRUCTION MANUAL**  
**IMPORTANT INFORMATION:** Please read these instructions carefully and make sure you understand them before using this unit. Retain these instructions for future reference.

**I LIBRETTO D'ISTRUZIONI**  
**INFORMAZIONI IMPORTANTI:** Leggere le istruzioni attentamente e capirle bene prima di usare il prodotto. Conservare per ulteriore consultazione.

**F MANUEL D'INSTRUCTIONS**  
**RENSEIGNEMENTS IMPORTANTS:** Avant d'utiliser cet appareil, veuillez lire attentivement les instructions et assurez-vous de les avoir comprises. Conservez les instructions pour référence ultérieure.

**D BETRIEBSANWEISUNG**  
**WICHTIGE INFORMATION:** Lesen Sie diese Hinweise zur Handhabung des Geräts aufmerksam durch. Verwenden Sie es erst, wenn Sie sicher sind, daß Sie alle Anweisungen verstanden haben und gut aufbewahren.

**E MANUAL DE INSTRUCCIONES**  
**INFORMACION IMPORTANTE:** Lea atentamente las instrucciones y asegúrese de entenderlas antes de utilizar esta aparato. Conserve las instrucciones para la referencia en el futuro.

**NL HANDLEIDING**  
**BELANGRIJKE IMPORTANTS:** Lees deze handleiding aandachtig en zorg dat u alles begrijpt alvorens de kettingzaag te gebruiken en be-waar ze voor toekomstige raadpleging.

**S BRUKSANVISNING**  
**VIKTIG INFORMATION:** Läs instruktionerna noggrant och försäkra dig om att du förstår dem innan du använder utrustningen och spara dem för framtida behov.

**DK BRUGERHÅNDBOG**  
**VIGTIGE OPLYSNINGER:** Læs instruktionerne omhyggeligt, for du bruger enheden og gemme til senere henvisning.

**FIN OHJEKIRJA**  
**TÄRKEÄÄ TIETOA:** Lue nämä ohjeet huolellisesti ja varmista, että olet ymmärtänyt ne, ennen kuin alat käyttää tätä laitetta ja säilytä myöhempää tarvetta varten.

**N BRUKERHÅNDBOK**  
**VIKTIG INFORMASJON:** Les disse anvisningene nøye og forsikre deg om at du forstår dem for du bruker enheten og oppbevar dem for senere bruk.

**P MANUAL DO OPERADOR**  
**INFORMAÇÕES IMPORTANTES:** Queira ler cuidadosamente estas instruções e tenha certeza de entendê-las antes de usar a serra e guarde para consulta futura.

**GR ΕΓΧΕΙΡΙΔΙΟ ΧΕΙΡΙΣΜΟΥ**  
**ΣΗΜΑΝΤΙΚΕΣ ΠΛΗΡΟΦΟΡΙΕΣ:** Διαβάστε προσεκτικά αυτές τις οδηγίες και φροντίστε να τις κατανοήσετε αντί το μηχάνημα και φυλάξτε το για να το συμβουλευέστε στο μέλλον.

**HU HASZNÁLATI ÚTMUTATÓ**  
**Jótállást vállalni csak rendeltetésszerűen használatba vett gépekre tudunk. Kérj ú hogy a gép használatba vétele előtt gondosan olvassa el a kezelési utasításokat.**

Electrolux Outdoor Products  
 Via Como 72  
 23868 Valmadrera (Lecco)  
 ITALIA  
 Phone +39 0341 203111 - Fax +39 0341 581671

Our policy of continuous improvement means that the specification of products may be altered from time to time without prior notice. Electrolux Outdoor Products manufacture products for a number of well known brands under various registered patents, designs and trademarks in several countries.  
 © Electrolux Outdoor Products Italy

**The Electrolux Group. The world's No.1 choice.**

The Electrolux Group is the world's largest producer of powered appliances for kitchen, cleaning and outdoor use. More than 55 million Electrolux Group products (such as refrigerators, cookers, washing machines, vacuum cleaners, chain saws and lawn mowers) are sold each year to a value of approx. USD 14 billion in more than 150 countries around the world.



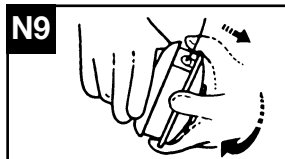
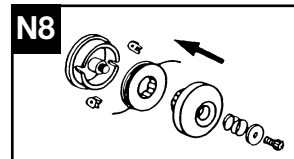
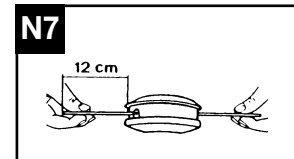
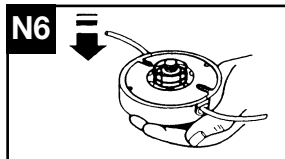
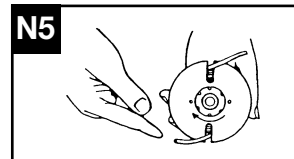
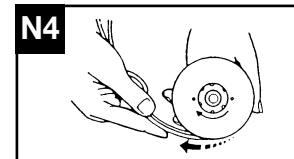
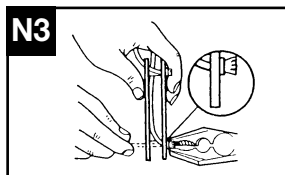
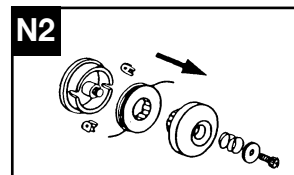
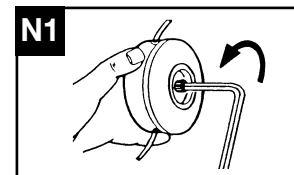
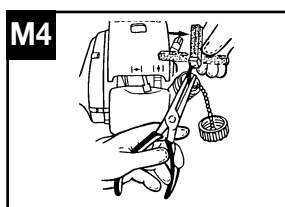
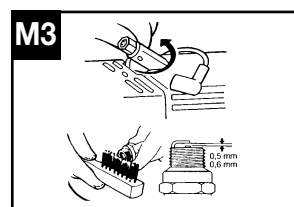
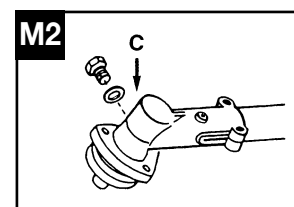
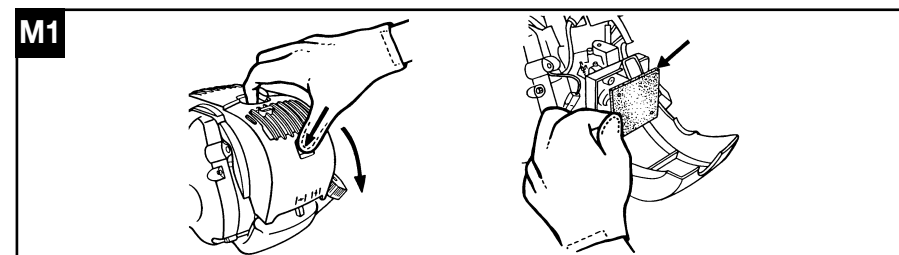
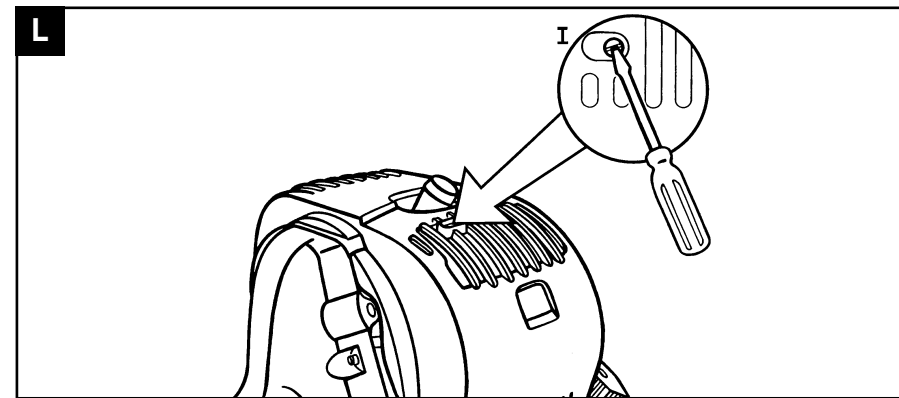
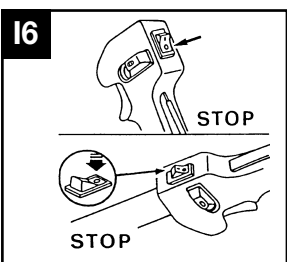
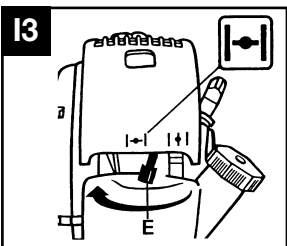
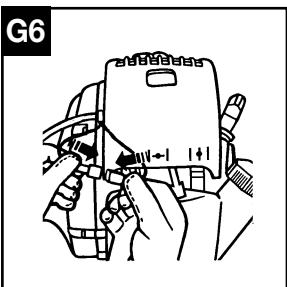
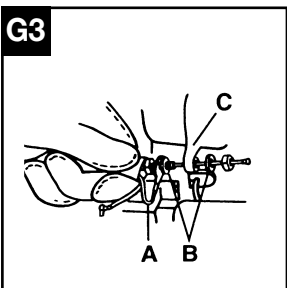
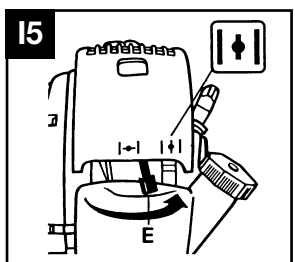
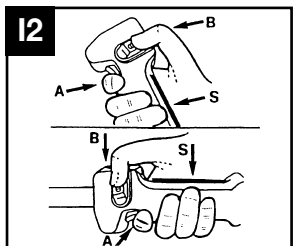
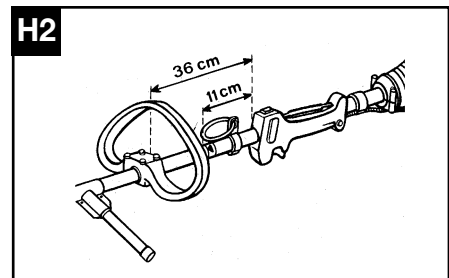
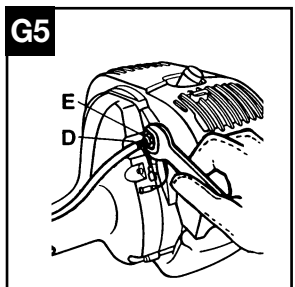
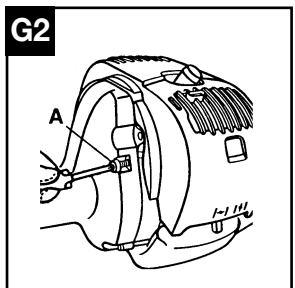
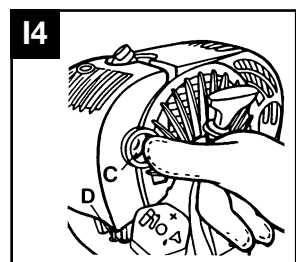
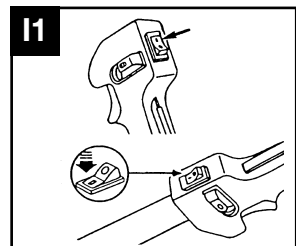
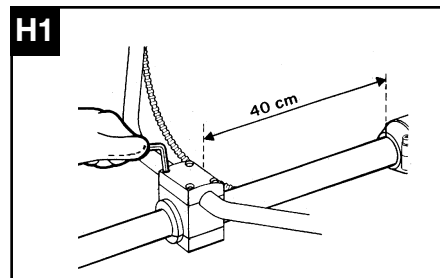
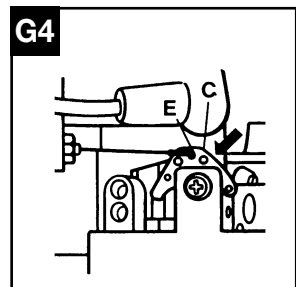
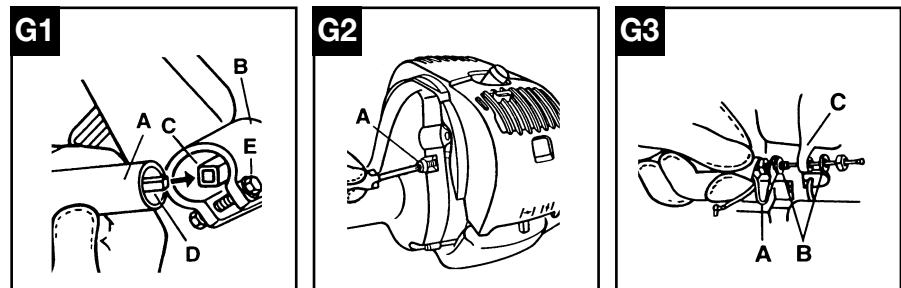

<b>25/29 cc</b>	
0,095" 2.4mm	197" 5000mm
	538249174
	242043
4T	9" 230 mm
	226134B
	242043
4T	10" 255 mm
	226135B
	242043
8T	9" 230mm
	236711B
	242043
8T	10" 255mm
	236713B
	242043

**GB** SUMMARY CHART TO IDENTIFY THE CORRECT GUARD NEEDED, WITH DIFFERENT CUTTING ATTACHMENTS

**I** TABELLA RIASSUNTIVA PER IL CORRETTO ABBINAMENTO TESTA TAGLIANTE / DIFESA DI SICUREZZA

**F** TABLEAU RECAPITULATIF POUR LE CORRECT ACCOUPLEMENT LAME OU TETE FIL NYLON / DEFENSE DE SECURITE

**D** ÜBERSICHTSTABELLE ZUR AUSWAHL DES RICHTIGEN SCHUTZBLECHES FÜR DIE EINZELNEN SCHNEIDWERKZEUGE

**E** TABLA PARA EL CORRECTO ACOPLAMIENTO DE LA CABEZA CORTANTE Y PROTECTOR DE SEGURIDAD

**NL** OVERZICHTSTABEL OM TE BEPALEN WELKE BESCHERMKAP GEBRUIKT MOET WORDEN BIJ DE DIVERSE MAAI-ONDERDELEN

**S** SAMMANFATTANDE TABELL ÖVER KORREKT KOMBINATION AV SKÄRHUVUD/SÄKERHETSSKYDD

**DK** OVERSIGTSTABEL VEDRØRENDE DEN KORREKTE SAMMENSÆTNING AF KNIV OG BESKYTTELSESSKÆRM

**FIN** TAULOKKO LEIKKAAVAN PÄÄN/TURVASUOJUKSEN OIKEASTA YHDISTELMÄSTÄ

**N** TABELL FOR KORREKT MONTERING AV TRÅDSPOLE/SAGBLAD OG SPRUTSKJÆRM/SIKKERHETSVÆRN

**P** TABELA DE RESUMO PARA A CORRETA APLICAÇÃO DA CABEÇA CORTANTE E DEFESA DE SEGURANÇA

**GR** ΠΕΡΙΛΗΠΤΙΚΟΣ ΠΙΝΑΚΑΣ ΓΙΑ ΤΗΝ ΕΠΙΣΗΜΑΝΣΗ ΤΟΥ ΚΑΤΑΛΛΗΛΟΥ ΠΡΟΦΥΛΑΚΤΗΡΑ, ΜΕ ΔΙΑΦΟΡΑ ΚΟΠΤΙΚΑ ΕΞΑΡΤΗΜΑΤΑ

**H** ÖSSZEFOGLALÓ TÁBLÁZAT: A NYÍRÓFEJ ÖSSZEÁLLÍTÁSA / BALESETVÉDELEM

**GB** EC Declaration of Conformity  
The undersigned, authorised by E.O.P.I., declares that the following products: **CABRIO 25/29 cc**, manufactured by E.O.P.I., Valmadrera, Italia, are in accordance with the European Directives **98/37/EEC** (Machinery Directive), **93/68/CEE** (CE Marking Directive) & **89/336/CEE** (Directive on electromagnetic compatibility), directive **2000/14/CEE** (Annex V).

**I** Dichiarazione di Conformità CE  
Il sottoscritto, autorizzato dalla E.O.P.I., dichiara che i seguenti prodotti: **CABRIO 25/29 cc**, costruito da E.O.P.I., Valmadrera, Italia, sono conformi alle Direttive Europee: **98/37/EEC** (Direttiva Macchine), **93/68/CEE** (Direttiva Marcatura CEE) & **89/336/CEE** (Direttiva Compatibilità Elettromagnetica), direttiva **2000/14/CEE** (Allegato V).

**F** Déclaration de conformité Européenne  
Le soussigné, dûment mandaté par E.O.P.I., déclare que les produits suivants: **CABRIO 25/29 cc**, construits par E.O.P.I., Valmadrera, Italia, sont conformes aux Directives Européennes **98/37/EEC** (Directive Sécurité Machine), **93/68/CEE** (Directive Marquage CE) & **89/336/CEE** (Directive EMC), directive **2000/14/CEE** (Annexe V).

**D** CE Konformitätserklärung  
Der Unterzeichnete, bevollmächtigt durch E.O.P.I., erklärt, daß folgende Geräte: **CABRIO 25/29 cc**, hergestellt durch E.O.P.I., Valmadrera, Italia, den Europäischen Richtlinien **98/37/EEC** (Maschinenrichtlinie), **93/68/CEE** (CE Kennzeichnungsrichtlinie) & **89/336/CEE** (EMV Richtlinie) entsprechen, richtlinie **2000/14/CEE** (Anhang V).

**E** Declaracion de cumplimiento de la directriz de la UE  
El abajo firmante, autorizado por E.O.P.I., afirma que los siguientes productos: **CABRIO 25/29 cc**, fabricados por E.O.P.I., Valmadrera, Italia, cumplen con las directivas Europeas **98/37/EEC** (Directiva sobre Maquinaria), **93/68/CEE** (Directiva sobre Marcas de la CE) & **89/336/CEE** (Directiva sobre Compatibilidad Electro Magnética), directiva **2000/14/CEE** (Anexo V).

**NL** EG Conformiteitsverklaring  
Ondergetekende, gemachtigd door E.O.P.I., verklaart dat de volgende producten: **CABRIO 25/29 cc**, geproduceerd door E.O.P.I., Valmadrera, Italia voldoen aan de Europese Richtlijnen **98/37/EEC** (Machinery Richtlijn), **93/68/CEE** (EG Markering Richtlijn) & **89/336/CEE** (Richtlijn aangaande elektromagnetische compatibiliteit), richtlijn **2000/14/CEE** (Annex V).

**S** EG-försäkran om överensstämmelse  
Undertecknad, auktoriserad av E.O.P.I., försäkrar att följande produkter: **CABRIO 25/29 cc**, tillverkade av E.O.P.I., Valmadrera, Italia, är i överensstämmelse med följande europeiska direktiv **98/37/EEC** (Maskindirektiv), **93/68/CEE** (CE-märknings-direktiv) & **89/336/CEE** (Elektromagnetisk kompatibilitet), direktiv **2000/14/CEE** (Annex V).

**DK** EU Overensstemmelseerklæring  
Undertegnede, bemyndiget af E.O.P.I., erklærer herved, at følgende produkter: **CABRIO 25/29 cc**, E.O.P.I., Valmadrera, Italia, er i overensstemmelse med de europæiske direktiver **98/37/EEC** (Maskineri direktiv), **93/68/CEE** (CE mærkningsdirektiv) & **89/336/CEE** (EMC-direktiv), direktiv **2000/14/CEE** (Annex V).

**FIN** EY Julistus Vastaavuudesta  
Allekirjoittanut, E.O.P.I. in valtuuttamana, vakuuttaa että seuraavat tuotteet: **CABRIO 25/29 cc**, ja jotka on valmistanut E.O.P.I., Valmadrera, Italia, ovat Euroopan direktiivien **98/37/EEC** (Koneisto-direktiivi), **93/68/CEE** (CE Merkintä-direktiivi) & **89/336/CEE** (Elektromagneettinen Yhteensopivuus-direktiivi) mukainen, direktiivi **2000/14/CEE** (Liite V).

**N** EF Erklæring om Overensstemmelse  
Undertegnede, autorisert av E.O.P.I., erklærer at følgende produkt **CABRIO 25/29 cc**, konstruert av E.O.P.I., Valmadrera (Lecco) Via Como, 72 Italia, er i overensstemmelse med følgende europeiske direktiver: **98/37/CEE** (Maskineridirektiv), **93/68/CEE** (CE-merkningsdirektiv) & **89/336/CEE** (Direktiv om elektromagnetisk kompatibilitet), direktiv **2000/14/CEE** (Annex V).

**P** Declaração de Conformidade  
O abaixo assinado, autorizado por E.O.P.I., declara que os seguintes produtos: **CABRIO 25/29 cc**, fabricada por E.O.P.I., Valmadrera, Italia, estão de acordo com as Directivas Europeias **98/37/EEC** (Directiva de Maquinaria), **93/68/CEE** (Directiva de Marcação CE) e **89/336/CEE** (Directiva de Compatibilidade Electromagnética), directiva **2000/14/CEE** (Apêndice V).

**GR** Δήλωση Συμμόρφωσης προς τις Εντολές της ΕΕ  
Ο υπογεγραμμένος, με εξουσιοδότηση της Ε.Ο.Π.Ι., δηλώνει ότι τα εξής προϊόντα: **CABRIO 25/29 cc**, κατασκευασθέντα από την Ε.Ο.Π.Ι., Valmadrera, Italia, ΗΠΑ ανταποκρίνονται προς τις Ευρωπαϊκές Εντολές **98/37/CEE** (η περί Μηχανημάτων Εντολή), **93/68/CEE** (η περί του Σήματος CE Εντολή) & **89/336/CEE** (η περί Ηλεκτρομαγνητικής Συμβατότητας Εντολή), Αηρεκτηβία **2000/14/CEE** (Πηηηη επηη V).

**H** Technikai leírások  
Alulírott, rendelkező a E.O.P.I. engedélyével, kijelenti, hogy a jelentermék **CABRIO 25/29 cc**, melyet a E.O.P.I. 23868 Valmadrera (Lecco) Via Como, 72 Italia, gyártott, megfelel az európai szabványoknak: **98/37/CEE** (gépre vonatkozó), **93/68/CEE** (márkázásnak) és **89/336/CEE** (elektromágneses összességzetetehetőségnek) megfelelnek, direktiva **2000/14/CEE** (Melléklet V).

*Todero Carlo*  
Valmadrera, 15.12.01  
Pino Todero (Direttore Tecnico)  
E.O.P.I.

## GB TECHNICAL DATA

DISPLACEMENT (cm <sup>3</sup> )	25	29
BORE AND STROKE (mm)	35x26	38x26
ENGINE OUTPUT (Kw)	0,7	0,8
ENGINE SPEED AT MAX POWER (min <sup>-1</sup> )	7.500	7.500
MAXIMUM SPEED, NO LOAD (min <sup>-1</sup> )	9.500	9.500
MINIMUM SPEED (min <sup>-1</sup> )	2.800	2.800
BLADE SHAFT SPEED (min <sup>-1</sup> )	7.300	7.300
BLADE LOCKING NUT TIGHTENING TORQUE (Nm)	17	17
DRY WEIGHT (kg)	5,8	5,8
FUEL TANK CAPACITY (cm <sup>3</sup> )	620	620
SOUND PRESSURE LEVEL (AT THE OPERATOR'S EAR) LpAav (dBA) (ISO7917)	99	99
GUARANTEED SOUND POWER LEVEL LwAav (dBA) (ISO 10884)	113	113
MEASURED SOUND POWER LEVEL LwAav (dBA) (ISO 10884)	112,57	112,57
VIBRATIONS LEVEL STRING HEAD (ISO 7916) (m/s <sup>2</sup> ) MAX-MIN	8,85-3,94	8,85-3,94
VIBRATIONS LEVEL BLADE (ISO 7916) (m/s <sup>2</sup> ) MAX-MIN	12,4-3,94	12,4-3,94

## 1 DATI TECNICI

CILINDRATA (cm <sup>3</sup> )	25	29
ALESAGGIO x CORSA (mm)	35x26	38x26
POTENZA (Kw)	0,7	0,8
REGIME DI MASSIMA POTENZA (min <sup>-1</sup> )	7.500	7.500
VELOCITÀ MAX A VUOTO (min <sup>-1</sup> )	9.500	9.500
VELOCITÀ DI MINIMO (min <sup>-1</sup> )	2.800	2.800
VELOCITÀ ALBERO PORTALAMA (min <sup>-1</sup> )	7.300	7.300
COPPIA SERRAGGIO DADO BLOCCALAMA (Nm)	17	17
PESO A SECCO (Kg)	5,8	5,8
CAPACITÀ SERBATOIO MISCELA (cm <sup>3</sup> )	620	620
PRESSIONE SONORA (ALL'ORECCHIO DELL'OPERATORE) LpAav (dBA) (ISO 7917)	99	99
LIVELLO POTENZA SONORA GARANTITA LwAav (dBA) (ISO 10884)	113	113
LIVELLO POTENZA SONORA MISURATA LwAav (dBA) (ISO 10884)	112,57	112,57
LIVELLO VIBRAZIONI MAX TESTA A FILI (ISO 7916) (m/s <sup>2</sup> ) MAX-MIN	8,85-3,94	8,85-3,94
LIVELLO VIBRAZIONI MAX LAMA (ISO 7916) (m/s <sup>2</sup> ) MAX-MIN	12,4-3,94	12,4-3,94

## F CARACTERISTIQUE TECHNIQUES

CYLINDREE (cm <sup>3</sup> )	25	29
ALESAGE/COURSE (mm)	35x26	38x26
PUISSANCE (kW)	0,7	0,8
REGIME MAXIMUM DE PUISSANCE (min <sup>-1</sup> )	7.500	7.500
REGIME MAXIMUM A VIDE (min <sup>-1</sup> )	9.500	9.500
REGIME DE RALENTI (min <sup>-1</sup> )	2.800	2.800
REGIME ARBRE DE TRANSMISSION/LAME (min <sup>-1</sup> )	7.300	7.300
COUPLE DE SERRAGE VIS BLOCAGE DE LAME (Nm)	17	17
POIDS A VIDE (Kg)	5,8	5,8
CAPACITE DU RESERVOIR (cm <sup>3</sup> )	620	620
PRESSION SONORE (A L'OREILLE DE L'OPERATEUR) LpAav (dBA) (ISO 7917)	99	99
NIVEAU DE PUISSANCE SONORE GARANTI LwAav (dBA) (ISO 10884)	113	113
NIVEAU DE PUISSANCE SONORE MESURE LwAav (dBA) (ISO 10884)	112,57	112,57
VIBRATIONS TETE FIL NYLON (ISO 7916) (m/s <sup>2</sup> ) MAX-MIN	8,85-3,94	8,85-3,94
VIBRATIONS LAME (ISO 7916) (m/s <sup>2</sup> ) MAX-MIN	12,4-3,94	12,4-3,94

## D TECHNISCHE DATEN

HUBRAUM (cm <sup>3</sup> )	25	29
BOHRUNG X HUB (mm)	35x26	38x26
LEISTUNG (Kw)	0,7	0,8
HÖCHSTDREHZAHN (min <sup>-1</sup> )	7.500	7.500
OBERE LEERLAUFDREHZAHN (min <sup>-1</sup> )	9.500	9.500
LEERLAUFDREHZAHN (min <sup>-1</sup> )	2.800	2.800
DREHZAHN SCHLAGBLATTWELLE (min <sup>-1</sup> )	7.300	7.300
ANZUGSMOMENT SICHERUNGSMUTTER (Nm)	17	17
TROCKENGEWICHT (Kg)	5,8	5,8
TANKINHALT (cm <sup>3</sup> )	620	620
SCHALLDRUCK (AM OHR DES BENUTZERS) LpAav (dBA) (ISO 7917)	99	99
SCHALLLEISTUNGS - STUFE GEWÄHRLEISTET LwAav (dBA) (ISO 10884)	113	113
SCHALLLEISTUNGSSTUFE GEMESSEN LwAav (dBA) (ISO 10884)	112,57	112,57
FADENKOPFVIBRATIONEN (ISO 7916) (m/s <sup>2</sup> ) MAX-MIN	8,85-3,94	8,85-3,94
SCHLAGBLATTVIBRATIONEN (ISO 7916) (m/s <sup>2</sup> ) MAX-MIN	12,4-3,94	12,4-3,94



## **E** DATOS TECNICOS

CILINDRADA (cm <sup>3</sup> )	25	29
DIAMETRO Y CARRERA (mm)	35x26	38x26
POTENCIA DEL MOTOR (Kw)	0,7	0,8
REGIMEN DE MAXIMA POTENCIA (min <sup>-1</sup> )	7.500	7.500
VELOCIDAD MAXIMA EN VACIO (min <sup>-1</sup> )	9.500	9.500
VELOCIDAD AL MINIMO (min <sup>-1</sup> )	2.800	2.800
VELOCIDAD EJE/CUCHILLA (min <sup>-1</sup> )	7.300	7.300
LLAVE DE TENSION TORNILLO DE FIJACION DE LA CUCHILLA (Nm)	17	17
PESO EN VACIO (Kg)	5,8	5,8
CAPACIDAD DEL DEPOSITO DE COMBUSTIBLE (cm <sup>3</sup> )	620	620
PRESION SONORA (AL OIDO DEL USUARIO) LpAav (dBA) (ISO 7917)	99	99
NIVEL DE POTENCIA SONORA GARANTIZADA LwAav (dBA) (ISO 10884)	113	113
NIVEL DE POTENCIA SONORA MEDIDA LwAav (dBA) (ISO 10884)	112,57	112,57
VIBRACIONES CABEZA DE HILO (ISO 7916) (m/s <sup>2</sup> ) MAX-MIN	8,85-3,94	8,85-3,94
VIBRACIONES CUCHILLA (ISO 7916) (m/s <sup>2</sup> ) MAX-MIN	12,4-3,94	12,4-3,94

## **NL** TECHNISCHE GEGEVENS

INHOUD MOTOR (cm <sup>3</sup> )	25	29
BORING EN SLAG (mm)	35x26	38x26
MOTOR VERMOGEN (Kw)	0,7	0,8
TOERENTAL BIJ MAXIMAAL VERMOGEN (min <sup>-1</sup> )	7.500	7.500
MAXIMUM SNELHEID, ZONDER BELASTING (min <sup>-1</sup> )	9.500	9.500
MINIMUM SNELHEID (min <sup>-1</sup> )	2.800	2.800
SNELHEID BOOM-BLAD (min <sup>-1</sup> )	7.300	7.300
BLADBEVESTIGINGSBOUT (Nm)	17	17
LEDIG GEWICHT (Kg)	5,8	5,8
INHOUD BRANDSTOFTANK (cm <sup>3</sup> )	620	620
DUTCHI GELUIDSDAUK (AAN HET DOR VAN DE GEBRUIKER) LpAav (dBA) (ISO 7917)	99	99
GEWAARBORGD GELUIDSVERMOGENSNIVEAU LwAav (dBA) (ISO 10884)	113	113
GEMETEN GELUIDSVERMOGENSNIVEAU LwAav (dBA) (ISO 10884)	112,57	112,57
VIBRATIE NYLON DRAADKOP (ISO 7916) (m/s <sup>2</sup> ) MAX-MIN	8,85-3,94	8,85-3,94
VIBRATIE MAAIBLAD (ISO 7916) (m/s <sup>2</sup> ) MAX-MIN	12,4-3,94	12,4-3,94

## **S** TEKNISKA DATA

CYLINDERVOLYM(cm <sup>3</sup> )	25	29
BORRINGxSLAG (mm) 35x30	35x26	38x26
EFFEKT (kW)	0,7	0,8
VARVTAL VID MAX. EFFEKT (min <sup>-1</sup> )8.000	7.500	7.500
HÖGSTA HASTIGHET VID TOMGÅNG (min <sup>-1</sup> )	9.500	9.500
LAGSTA HASTIGHET (min <sup>-1</sup> )	2.800	2.800
HÖGSTA HASTIGHET KLINGA (min <sup>-1</sup> )	7.300	7.300
SPÄNNINGSMUTTRAR FÖR BLOCKERING AV KLINGAN (Nm)	17	17
TORRVIKT (Kg)	5,8	5,8
BRÄNSLETANKENS KAPACITET (cm <sup>3</sup> )	620	620
LJUDNIVÅ (vid örat) LpAav (dBA) (ISO 7917)	99	99
NIVÅ EFFEKT LJUD-GARANTERAD LwAav (dBA) (ISO 10884)	113	113
UPPMÄTT LJUDEFFEKTIVÅ LwAav (dBA) (ISO 10884)	112,57	112,57
VIBRATIONER NYLONTRÄDSHUVUD (ISO 7916) (m/s <sup>2</sup> ) MAX-MIN	8,85-3,94	8,85-3,94
VIBRATIONER KLINGA (ISO 7916) (m/s <sup>2</sup> ) MAX-MIN	12,4-3,94	12,4-3,94

## **DK** TEKNISKE DATA

CYLINDER (cm <sup>3</sup> )	25	29
UDBORING/STEMPEFLAG (mm)	35x26	38x26
EFFEKT (Kw)	0,7	0,8
MOTOREFFEKT V. MAX.HASTIGHED (min <sup>-1</sup> )	7.500	7.500
MAXIMUM HASTIGHED INGEN BALASTNING (min <sup>-1</sup> )	9.500	9.500
MINIMUM HASTIGHED (min <sup>-1</sup> )	2.800	2.800
MAXIMUM KLINGEOMDREJNINGER (min <sup>-1</sup> )	7.300	7.300
SPÆNDING AF KNIVMØTRIK(Nm)	17	17
NETTO VÆGT (Kg)	5,8	5,8
BENZINTANKENS KAPACITET (cm <sup>3</sup> )	620	620
LYDNIVEAU (VED BRUGERENS ØRE) LpAav (dBA) (ISO 7917)	99	99
KONSTATERET LYDEFFEKTIVIVEAU LwAav (dBA) (ISO 10884)	113	113
MÅLT LYDSTYRKENIVÅ LwAav (dBA) (ISO 10884)	112,57	112,57
VIBRATIONER NYLONSNØREHOVED (ISO 7916) (m/s <sup>2</sup> ) MAX-MIN	8,85-3,94	8,85-3,94
VIBRATIONER KNIV (ISO 7916) (m/s <sup>2</sup> ) MAX-MIN	12,4-3,94	12,4-3,94

## FIN TEKNISET TIEDOT

SYLINTERIN TILAVUUS (cm <sup>3</sup> )	25	29
HALKAIJSIJÄXIKUNNIPITUUS (mm)	35x26	38x26
TEHO (kW)	0,7	0,8
MOOTTORIN KIERRÄ TÄYDELLÄ TEHOLLA (min <sup>-1</sup> )	7.500	7.500
MAKSIMINOPEUS TYHJÄNÄ (min <sup>-1</sup> )	9.500	9.500
MINIMINOPEUS (min <sup>-1</sup> )	2.800	2.800
TERÄNKANNATTIN AKSELIN NOPEUS (min <sup>-1</sup> )	7.300	7.300
TERÄNLUKITSLIAMUTTERIN KIINNITYSPÄRI (Nm)	17	17
MOOTTORIN PAINO (kg)	5,8	5,8
POLTTOAINESÄILÖN tilavuus (cm <sup>3</sup> )	620	620
KÄYTTÄJÄN KORVALLE TULEVAÄÄNENPÄINE LpAav (dBA) (ISO 7917)	99	99
ÄNENVOIMAKKUUSTASO TAATTU LwAav (dBA) (ISO 10884)	113	113
ÄNENVOIMAKKUUSTASO MITATTU LwAav (dBA) (ISO 10884)	112,57	112,57
VÄRÄHTELYT NAILONLANKAPÄÄ (ISO 7916) (m/s <sup>2</sup> ) MAX-MIN	8,85 - 3,94	8,85 - 3,94
VÄRÄHTELYT TERÄ (ISO 7916) (m/s <sup>2</sup> ) MAX-MIN	12,4 - 3,94	12,4 - 3,94

## N TEKNISKE DATA

SYLINDERVOLUM (cm <sup>3</sup> )	25	29
SYLINDERMIAMETER OG SLÅGlengde (mm)	35x26	38x26
MOTOREFFEKT (kW)	0,7	0,8
HØYESTE HASTIGHET (min <sup>-1</sup> )	7.500	7.500
MAKSIMUMSHASTIGHETEN VED TOMGANG (min <sup>-1</sup> )	9.500	9.500
MINIMUMSHASTIGHET (min <sup>-1</sup> )	2.800	2.800
HASTIGHETEN AV BLADHOLDERENS DRIVAKSEL (min <sup>-1</sup> )	7.300	7.300
Mutter FOR BLOKKERING AV BLAD (Nm)	17	17
NETTO VEKT (Kg)	5,8	5,8
DRIVSTOFFKAPASITET cm <sup>3</sup>	620	620
Lydtrykk LpAav (dBA) (ISO 7917)	99	99
GARANTERT LYDSTYRKENIVÅ LwAav (dBA) (ISO 10884)	113	113
MÅLT LYDSTYRKENIVÅ LwAav (dBA) (ISO 10884)	112,57	112,57
VIBRASJONER NYLONTRÅD KLIPPENODE (ISO 7916) (m/s <sup>2</sup> ) MAX-MIN	8,85 - 3,94	8,85 - 3,94
VIBRASJONER BLAD (ISO 7916) (m/s <sup>2</sup> ) MAX-MIN	12,4 - 3,94	12,4 - 3,94

## P CARACTERÍSTICAS TÉCNICAS

CILINDRADA (cm <sup>3</sup> )	25	29
DIAMETRO/CURSO (mm)	35x26	38x26
POTENCIA (Kw)	0,7	0,8
POTENCIA MAXIMA DESENVOLVIDA (min <sup>-1</sup> )	7.500	7.500
VELOCIDADE MAXIMA EN VAZIO (min <sup>-1</sup> )	9.500	9.500
VELOCIDADE MINIMA (min <sup>-1</sup> )	2.800	2.800
VELOCIDADE EIXO/LAMINA (min <sup>-1</sup> )	7.300	7.300
PAR APERTO PORCA PARA LAMINA (Nm)	17	17
PESO EM VAZIO (Kg)	5,8	5,8
CAPACIDADE DO DEPOSITO (cm <sup>3</sup> )	620	620
PRESSAO SONORA (AO OLVIDO DO OPERADOR) LpAav (dBA) (ISO 7917)	99	99
NIVEL POTENCIA SONORA GARANTIDA LwAav (dBA) (ISO 10884)	113	113
NIVEL POTENCIA SONORA MEDIDA LwAav (dBA) (ISO 10884)	112,57	112,57
NIVEL VIBRAÇÕES CABEÇA DE FIO (ISO 7916) (m/s <sup>2</sup> ) MAX-MIN	8,85 - 3,94	8,85 - 3,94
NIVEL VIBRAÇÕES LAMINA (ISO 7916) (m/s <sup>2</sup> ) MAX-MIN	12,4 - 3,94	12,4 - 3,94

## GR ΤΕΧΝΙΚΑ ΣΤΟΙΧΕΙΑ

ΕΚΤΟΠΙΣΜΑ (εκμ. <sup>3</sup> )	25	29
ΔΙΑΜΕΤΡΗΜΑ ΚΑΙ ΔΙΑΔΡΟΜΗ (χλστ.)	35x26	38x26
ΕΞΟΔΟΣ ΜΗΧΑΝΗΣ (kw)	0,7	0,8
ΤΑΧΥΤΗΤΑ ΜΗΧΑΝΗΣ ΣΕ ΜΕΓΙΣΤΗ ΙΣΧΥ (min <sup>-1</sup> )	7.500	7.500
ΜΕΓΙΣΤΗ ΤΑΧΥΤΗΤΑ ΧΩΡΙΣ ΦΟΡΤΙΟ (min <sup>-1</sup> )	9.500	9.500
ΕΛΑΧΙΣΤΗ ΤΑΧΥΤΗΤΑ (min <sup>-1</sup> )	2.800	2.800
ΤΑΧΥΤΗΤΑ ΑΞΟΝΑ ΛΕΠΙΔΑΣ (min <sup>-1</sup> )	7.300	7.300
ΡΟΠΗ ΣΤΡΕΨΕΩΣ ΑΣΦΑΛΙΣΤΙΚΟΥ ΠΑΞΙΜΑΔΙΟΥ ΛΕΠΙΔΑΣ (Nm)	17	17
ΞΗΡΟ ΒΑΡΟΣ (γγ.)	5,8	5,8
ΧΩΡΗΤΙΚΟΤΗΤΑ ΝΤΕΠΟΖΙΤΟΥ ΒΕΖΙΝΗΣ (εκμ. <sup>3</sup> )	620	620
ΕΠΙΠΕΔΟ ΠΙΕΣΗΣ ΗΧΟΥ (ΣΤΟ ΑΥΤΙ ΤΟΥ ΧΕΙΡΙΣΤΗ) LpAav (dBA) (ISO 7917)	99	99
ΜΕΤΡΗΣΕΙΣ Α ΣΤΑΘΜΗ ΑΚΟΥΣΤΙΚΗΣ ΊΣΧΥΟΣ LwAav (dBA) (ISO 10884)	113	113
ΕΓΓΥΜΕΝΗ ΣΤΑΘΜΗ ΑΚΟΥΣΤΙΚΗΣ ΊΣΧΥΟΣ LwAav (dBA) (ISO 10884)	112,57	112,57
ΕΠΙΠΕΔΟ ΚΡΑΔΑΣΜΩΝ ΚΕΦΑΛΗΣ ΚΟΡΑΛΟΝΙΟΥ (ISO 7916) (m/s <sup>2</sup> ) MAX-MIN	8,85 - 3,94	8,85 - 3,94
ΕΠΙΠΕΔΟ ΚΡΑΔΑΣΜΩΝ ΛΕΠΙΔΑΣ (ISO 7916) (m/s <sup>2</sup> ) MAX-MIN	12,4 - 3,94	12,4 - 3,94

## H TECHNIKAI ADATOK

HENGER ÜRTARTALOM (cm <sup>3</sup> )	25	29
BELSO ÁTMÉRO JÁRAT	35x26	38x26
TELJESÍTMÉNY (Kw)	0,7	0,8
LEGNAGYOBB TELJESÍTMÉNYŰ ÜZEMELTETÉS (min-1)	7.500	7.500
LEGMAGASABB SEBESSÉG ÜRESJÁRATBAN (min-1)	9.500	9.500
MINIMUM SEBESSÉG (min-1)	2.800	2.800
PENGETENGYEL SEBESSÉG (min-1)	7.300	7.300
PENGEZÁRO CSAVAROK (Nm)	17	17
ÜRESSŰLY (Kg)	5,8	5,8
ÜZEMANYÁG TÁRTALY BEFOGADÓ KÉPESSÉG (cm <sup>3</sup> )	620	620
HANGERŐSSÉG (KEZELŐ FÜLÉRE HATÓ) LpAav (dBA) (ISO 7917)	99	99
GARANTÁLT HANGTELJESÍTMÉNSZINT LwAav (dBA) (ISO 10884)	113	113
MÉRT HANGTELJESÍTMÉNSZINT LwAav (dBA) (ISO 10884)	112,57	112,57
NYÍRÓFÉJ REMEGÉSI SZINTJE (ISO 7916) (m/s <sup>2</sup> ) MAX-MIN	8,85 - 3,94	8,85 - 3,94
PENGE REMEGÉS SZINTJE (ISO 7916) (m/s <sup>2</sup> ) MAX-MIN	12,4 - 3,94	12,4 - 3,94

<b>GB</b>	Read operator's manual carefully	Wear safety clothing: 1 Approved safety glasses or face shield / 2 Approved safety helmet / 3 Approved ear defender / 4 Approved gloves / 5 Approved safety footwear					Do not smoke while re-fuelling or while operating the trimmer
<b>I</b>	Leggere attentamente questo manuale	Abbigliamento di sicurezza: 1 Occhiali di protezione o visiera protettiva approvati / 2 Casco protettivo omologato / 3 Paraorecchi di protezione / 4 Guanti approvati / 5 Stivali di sicurezza approvati					Non fumate durante il rifornimento e l'utilizzo
<b>F</b>	Lire attentivement ce manuel	Porter des vêtements de protection: 1 Lunettes ou visière de sécurité approuvés / 2 Casque de sécurité homologué / 3 Protecteur de l'ouïe approuvé / 4 Gants approuvés / 5 Chaussures de sécurité					Ne pas fumer pendant le remplissage et pendant l'utilisation
<b>D</b>	Lesen Sie das Handbuch aufmerksam durch	Schutzkleidung: 1 Zugelassene Schutzbrille oder Gesichtsschutz / 2 Zugelassener Schutzhelm / 3 Zugelassener Gehörschutz / 4 Zugelassene Arbeitshandschuhe / 5 Zugelassene Sicherheitsschuhe					Rauchen Sie weder beim Auftanken noch bei der Arbeit
<b>E</b>	Lea cuidadosamente el manual de instrucciones	Llevar ropa de seguridad: 1 Gafas de protección o visera de protección aprobadas / 2 Casco de seguridad homologado / 3 Protectores de oídos homologados / 4 Guantes aprobados / 5 Botas de seguridad homologadas					No fume mientras reposta combustible o mientras que utiliza el desbrozador
<b>NL</b>	Gebruiksaanwijzing zorgvuldig lezen	Veiligheidskleding: 1 Goedgekeurde veiligheidsbril of gezichtsbeschermer / 2 Gekeurde veiligheidshelm / 3 Gekeurde oor beschermers / 4 Gekeurde handschoenen / 5 Geleude veiligheidschoenen					Bij het werken met de machine en het vullen van de tank niet roken
<b>S</b>	Läs bruksanvisningen noggrant	Använd skyddskläder: 1 Skyddsglasögon eller godkänd skyddsvisar / 2 Godkänd skyddshjälm / 3 Godkända öronskydd / 4 Godkända handskar / 5 Godkända skyddsstövlar					Räkning förbjuden under påfyllning och under användning
<b>DK</b>	Læs brugsanvisningen omhyggeligt	Ifør dem sikkerhedsbeklædning: 1 Godkendt sikkerhedsbriller eller visir / 2 Godkendt sikkerhedshjelm / 3 Godkendte hørevern / 4 Godkendte handsker / 5 Godkendt sikkerhedsstøvler					Ryg ikke under påfyldning af benzin eller når maskinen betjenes
<b>FIN</b>	Lue tämä ohjekirjan huolellisesti	Puo päällesi turvavaatteet 1 hyväksytyt suojalasit tai kasvosuojus / 2 hyväksytyt turvakypärä / 3 hyväksytyt kuulonsuojain / 4 hyväksytyt käsineet / 5 hyväksytyt turvakangät					Älä tupakoi laittaessasi polttoainetta tai koneen käytön aikana
<b>N</b>	Les nøyed denne manual	Bruk beskyttelsesklær: 1 Bruk godkjente beskyttelsesbriller eller ansiktsskjerm / 2 Godkjent beskytteshjelm / 3 Godkjent hørselsvern / 4 Godkjente handsker / 5 Godkjente beskyttelsesstøvler					Røking forbudt ved fylling av benzin og under bruk.
<b>P</b>	Ler atentamente este manual	Vestuiário de segurança: 1 Oculos de proteção ou viseira protetora aprovados / 2 Capacete protetor homologado / 3 Pára-orelhas de proteção aprovadas / 4 Luvas aprovadas / 5 Botas de segurança aprovadas					Não fumar durante o abastecimento e durante a utilização
<b>GR</b>	Διαβάστε τις οδηγίες προσεκτικά	Φοράτε προστατευτικά ρούχα: 1 Εγκριμένα προστατευτικά γυαλιά ή ασπίδα προσώπου / 2 Εγκριμένο προστατευτικό κράνος / 3 Εγκριμένες αυτοακουστικές / 4 Εγκριμένα γάντια / 5 Εγκριμένη προστατευτική υποδήση					Μην καπνίζετε όταν βάζετε καύσιμο ή όταν χρησιμοποιείτε το εργαλείο
<b>H</b>	A használati utasítást kérjük figyelmenl elolvasni	Balesetvédelmi felszerelés: 1) védőszemüveg, vagy előírt védőmaszk 2) előírt védősisak 3) fülvédő 4) előírt kesztyű 5) előírt védőcsizma					Tilos tankolás közben dohányozni

<b>GB</b>	Do not use metal blades	Maximum blade speed	Warning Caution	Blade thrust	Beware of projected objects	Maximum safety distance	Choke fully opened (hot start / run)	Choke closed (cold start)
<b>I</b>	Non usare lame metalliche	Velocità massima della lama	Avvertimento Attenzione	Attenzione reazione della lama	Attenzione al materiale proiettato	Distanza di sicurezza	Farfalla aria aperta (Avviamento a caldo)	Farfalla aria chiusa (Avviamento a freddo)
<b>F</b>	Ne pas utiliser de lames métalliques	Plein régime de la lame	Attention	Attention aux réactions de la lame	Attention aux projections	Distance minimum de sécurité	Lever starter ouvert, marche (démarrage à chaud)	Lever starter fermé (démarrage à froid)
<b>D</b>	Keine Metallschlagblätter verwenden	Zulässige Drehzahl des Schalblattes	Achtung Vorsicht	Auf den Rückstoß des Schlagblattes achten	Auf hochgeschleuderte Gegenstände achten	Sicherheitsabstand	Luftklappe offen (Starten bei warmem Motor)	Luftklappe geschlossen (Starten bei kaltem Motor)
<b>E</b>	No utilize cuchillas metálicas	Velocidad máxima de la cuchilla	Advertencia Precaución	Cuidado con la reacción de la cuchilla	Tenga cuidado con los objetos proyectados	Distancia mínima de seguridad	Estrangulador totalmente abierto (Arranque en caliente)	Estrangulador cerrado (Arranque en frío)
<b>NL</b>	Gebruik geen metalen maabladen	Maximum toerental maablad	Waarschuwing Lep op	Pas op voor terugslag van het maablad	Pas op voor uitstekende voorwerpen	Minimale veiligheidsafstand	Chokeklep geopend (Het starten van een warme motor)	Chokeklep gesloten (Het starten van een koude motor)
<b>S</b>	Använd inte metallkliga	Klingans högsta hastighet	Upplysning Varning	Uppmärksamma klingans reaktion	Se upp för ivägslungade föremål	Säkert avstånd	Choken helt öppen (start med varm motor)	Choken stängd (start med kall motor)
<b>DK</b>	Ålå käytä metalliteriä	Terän maksiminopeus	Varoitus Huomio	Varo terän reaktiota	Varo sinkoavia materiaaleja	Turvætaisyyt	Imalåppå täysin auki (Låmpimån moottorin käynnisty)	Imalåppå kiinni (Kylmån moottorin käynnisty)
<b>FIN</b>	Brug ikke metal knive	Max. kniv hastighed	Advarsel	Kniv reaktion	Pas på tilbagekastede genstande	Minimum sikkerheds afstand	Choker helt åben (Start af varm motor)	Choker lukket (Start af kald motor)
<b>N</b>	Ikke bruk metallblad	Maksimumshastigheten av bladet	Advarsel "Vær Forsiktig"	Pass opp for reaksjonen av bladet	Pass opp for sprutende materiale	Sikkerhetsavstand	Choken er åpen (Start av varm motor)	Choken er helt stengt (Start av kald motor)
<b>P</b>	Não utilize lâminas metálicas	Velocidade máxima da lâmina	Atenção	Atenção as reacções da lâmina	Atenção ao material projetado	Distancia de segurança	Alavanca do starter aberto (Arranque a quente)	Alavanca do starter fechada (Arranque a frio)
<b>GR</b>	Μη χρησιμοποιείτε μεταλλικές λεπίδες	Μέγιστη ταχύτητα λεπίδας	Προειδοποίηση Κίνδυνος	Προσοχή ισχύος λεπίδας	Προσεξτε από προεξέχοντα αντικείμενα	Μέγιστη απόσταση ασφαλείας	Τοοκ πλήρως ανοικτό (θερμή εκκίνηση/λειτουργία)	Τοοκ κλειστό (ψυχρή εκκίνηση)
<b>H</b>	Fémpengék használata tilos	Pengék maximális sebessége	Figyelmeztetés figyelem	Figyelem a pengék reakciójára	Figyelem az idegen anyagok kilövelésére	Biztonsági távolság	Nyitott foltýzózelep (meleg motor esetén)	Zárt foltýzózelep (hideg motor esetén)

- GB** Due to a constant product improvement programme, the factory reserves the right to modify technical details mentioned in this manual without prior notice.
- I** La casa produttrice si riserva la possibilità di variare caratteristiche e dati del presente manuale in qualunque momento e senza preavviso.
- F** La Maison se réserve la possibilité de changer des caractéristiques et des données de ce manuel à n'importe quel moment et sans préavis.
- D** Im Sinne des Fortschritts behält sich der Hersteller das Recht vor, technische Änderungen ohne vorherigen Hinweis durchzuführen.
- E** La firma productora se reserva la posibilidad de cambiar las características y datos del presente manual en cualquier momento y sin previo aviso.
- NL** Door konstante produkt ontwikkeling behoud de fabrikant zich het recht voor om technische specificaties zoals vermeld in deze handleiding te veranderen zonder hiervan vooraf bericht te geven.
- S** Tilverkaren reserverar sig rätten att ändra fakta och uppgifter ur handboken utan förvarning.
- DK** Producenten forbeholder sig ret til ændringer, hvad angår karakteristika og data i nærværende instruktion, når som helst og uden varsel.
- FIN** Jatkuvan tuotteen parannusohjelman tähden valmistaja pidättää oikeuden vaihtaa ilman ennakkovaroitusta tässä ohjekirjasessa mainittuja teknisiä yksityiskohtia.
- N** Produsenten forbeholder seg all rett og mulighet til å forandre tekniske detaljer i denne manualen uten forhåndsvarsel.
- P** A casa productora se reserva a possibilidade de variar características e dados do presente manual em qualquer momento e sem aviso prévio.
- GR** Λόγω προγράμματος συνεχούς βελτίωσης προϊόντων, το εργοστάσιο επιφυλάσσεται του δικαιώματος να τροποποιεί τις τεχνικές λεπτομέρειες που αναφέρονται στο εγχειρίδιο αυτό χωρίς προηγούμενη ειδοποίηση.
- H** A gyártó cég fenntartja a jogot arra, hogy a használati utasításban megadott adatokon és technikai tulajdonságokon bármikor és előzetes bejelentés nélkül változtasson.

## A. SELOSTE

- 1) MOOTTORI
- 2) AKSELI
- 3) KAASUVIPU
- 4) PYSÄYTIN
- 5) OIKEANPUOLEINEN KONTROLLINAPPULA
- 6) TERÄ
- 7) NAILONLANKAPÄÄ
- 8) VIRRANKATKAISIN (STOP)
- 9) ILMALÄPPÄVIPU
- 10) KÄYNNISTIMEN KÄDENSIIJA
- 11) TUKIRENGAS
- 12) SYTYTYSTULPPA
- 13) ILMANSUODATTIMEN KANSI
- 14) POLTTOAINESÄILIÖN KANSI
- 15) ÄÄNENVAIMENNIN
- 16) MOOTTORI/AKSELILIITOS
- 17) DELTAN MUOTOINEN ETUMMAINEN KÄDENSIIJA
- 18) TAKIMMAINEN KONTROLLIKÄDENSIIJA
- 19) TURVASUOJUUS
- 20) ROISKESUOJUUS
- 21) SIIMAN KATKAISUTERÄ

## B. TURVALLISUUSNORMIT

- 1) Trimmerin käyttäjän tulee lukea tämä ohjekirja kokonaan ja huolellisesti, tuotetta saa käyttää vain siinä mainittuihin tarkoituksiin. Lapset eivät saa käyttää trimmeriä.
- 2) Koneella työskentelevän on puettava sopivat vaatteet: a) vartalomyötäiset suojavaatteet (älä käytä shortseja tai väljiä vaatteita), b) turvasaappaat (älä käytä sandaaleja äläkä työskentele paljain jaloin), c) työkäsineet, d) kasvosuojus tai suojalasit. Poista suoja jos se on paikalla, e) kuulonsuojaimet, f) suojakypärä, kun käytät pyörörsahan teriä. Varmista, että osaat pysäyttää moottorin ja terän hätätapauksessa (kts. luku MOOTTORIN KÄYNNISTYS JA PYSÄYTYS). Älä käytä koskaan trimmeriä ollessasi väsynyt, fyysisesti huonovointinen tai käyttäessäsi määrättyjä lääkkeitä. Varo koneen pyöriviä osia ja kuumia pintoja.
- 3) Moottorisahan tai muiden, työntekijälle värähtelyä aiheuttavien koneiden pitkäaikainen käyttö saattaa saada aikaan "Valkosormisuustaudin" (Raynard'n ilmiö). Tämä saattaa vähentää käsien tuntoaistia eri lämpötilojen erottamisessa ja aiheuttaa yleistä tunnottomuutta. Koneen käyttäjän tulisi siksi tarkastaa huolellisesti käsiin ja sormien kunto, jos käyttää konetta jatkuvasti tai säännöllisesti. Jos jokin oireista ilmenee, käänny heti lääkärin puoleen. Pidä pensainkoouraa lujasti molemmin käsin työn aikana. Työskentele aina tukevassa asennossa. Koneetta saa käyttää vain sille tarkoitettuihin käyttöihin (kts. luku TURVALLINEN KÄYTTÖ).
- 4) Älä kuljeta trimmeriä pensainkoouraa moottorin ollessa käynnissä. Pysäytä moottori, peitä terä suojuksella ja kuljeta konetta leikkauspään ollessa takanasi. Jos kuljetat trimmeriä autossa, aseta se tukevaan asentoon jottei polttoaine läikkyysi ulos. Tyhjennä polttoainesäiliö aina ennen kuljetusta.  
**HUOMIO:** Turvallisuuden kannalta on välttämätöntä suojata terä laitteen mukana toimitettavalla suojalla kuljetuksen ja varastoinnin aikana. Käynnistä trimmeri tasaisissa paikoissa. Kun käynnistät sen, ole vakaassa asennossa. Varmista, ettei terä tai nailonlankapää kosketa maata tai esteitä.
- 5) VAROITIMET TULIPALOA VASTAAN: Älä käytä trimmeriä tulen tai läikkyneen bensiinin äärellä. Älä käynnistä äläkä käytä trimmeriä muuten kuin ulkotiloissa ja hyvin tuuletuissa paikoissa.  
PAKOKAASUT OVAT MYRKYLLISIÄ NIITÄ HENGITETTÄESSÄ, NE SAATTAVAT SAADA AIKAAN TUKEHTUMISEN JA JOPA KUOLEMAN. Kuivaa aina polttoainetäydennyksen jälkeen mahdollisesti läikkyneet polttoaine. Älä tupakoi toimenpidettä tehdessäsi. Käynnistä moottori kaukana täydennyspaikasta ja polttoainesäiliöistä (minimietäisyys 3 m). Älä tee täydennystä moottorin ollessa käynnissä.
- 6) Ihmisten ja eläinten on pysyttävä kaukana työalueelta (minimietäisyys 15m). Koska työn aikana terä tai lankapää saattaa viskata ruohoa, multaa, kiviä tai muita roskia, sammuta moottori ja pysäytä terä tai pyörivä pää, kun joku lähestyy työaluetta (kts. luku MOOTTORIN KÄYNNISTYS JA PYSÄYTYS). Terä on terävä, ole varovainen käsitellessäsi sitä myös moottorin ollessa pysäytettynä. Käytä työhansikkaita. Sammuta moottori ja odota kunnes pyörivät osat ovat täysin pysähtyneet, ennen kuin teet mitään koneelle tai ennen kuin kosketat terää tai nailonlankapäättä. ÄLÄ KÄYTÄ TRIMMERIÄ OLLENKAAN ELLEI ERITYISTURVASUOJUUS OLE ASETETTU LUJASTI (kts. luvut TURVALLINEN KÄYTTÖ ja TERIEN JA NAILONLANKAPÄÄN ASENNUS). Näiden turvallisuusnormien laiminlyönti saattaa vaarantaa oman tai toisen henkilön turvallisuuden, esim. a) mahdollinen kosketus pyöriviin ja leikkaaviin osiin, b) mahdollinen erilaisten roskien sinkoaminen.  
**VAROITUS:** Älä käynnistä moottoria ellei se ole kiinnitettynä akseliin, koska kytkin saattaa mennä rikki. Käyttäessäsi kytkimellä varustettuja konella, varmista että leikkuupää on pysähdyksissä kun moottori käy minimillä.



Tätä laitetta on pidettävä vartalon oikealla puolella, jotta pakokaasut poistuvat vapaasti koneen käyttäjän läheltä eivätkä käyttäjän vaatteet estä niiden vapautumista. Ellet ole koskaan käyttänyt trimmeriä, tutustu siihen ensin hyvin. Tarkasta kone aina huolellisesti ennen käyttöä: tarkista, etteivät ruuvit ole löystyneet tai liian kuluneet lisävarusteet (terät, nailonlankaiset päät, suojukset). Anna valtuutetun huoltoliikkeen vaihtaa mahdollisesti vahingoittuneet koneen osat. tarkista aika ajoin värähtelyn vastainen järjestelmä.

**HUOMIO.** Jotta koneen täydellinen toiminta ja turvallisuus säilyisi, tarkista että kaikki osat tai lisävarusteet vaihdetaan alkuperäisiin samanlaisiin. Väitä trimmerin pitkälistä käyttöä- Värähtelyt saattavat olla vaarallisia.

FIN

- 1) Poista työalueelta kivet, lasi, metalliosat ja kaikki roskat, mitkä saattaisivat tarttua pyöriviin osiin tai sinkoutua vaarallisesti kauas. Leikkaa vain jokaiselle lisävarusteelle suositeltua materiaalia, vältä ettei leikkaava osa kosketa kalliota, metalliosia jne. Kiinnitä hiukset siten, että ne jäävät hartoiden yläpuolelle. Tarkista ennen työn aloittamista, että tukihihat on kiinnitetty oikein. Säädä hihna siten, että trimmeri on hyvin tasapainossa oikealla puolellasi ja, että terä tai lankainen pää on samansuuntainen maahan nähden. Älä käytä työkalua jos olet epävakaassa asennossa; on tärkeää olla alna tasapainossa.

Pidä koneen käytön aikana työalue alna edessäsi, älä kävele taaksepäin leikatessasi, koska näin et näe mahdollista vaaroja. Deltan muotoisella käsikahvalla varustetuissa malleissa, joissa käytetään leikkausterää on käytettävä sivuturvasuojusta. Sivuturvasuojuksen tarkoituksena on estää koneen liialliset kulun vaihtelut ja niistä johtuva vaarallinen terän lähestyminen koneen käyttäjän raajoja.

- 2) Tukirengas (B) pidetään alkuperäisessä paikassaan jottei kone menettäisi tasapainoaan. Malleissa joissa on "U" muotoinen kädensija, etukädensijat voidaan säätää eirkseen, jotta koneen käyttö olisi helpompaa.
- 3) Seuraavat lisävarusteet voidaan asentaa trimmeriisi: a) terä, b) nailonlankainen pää. Älä asenna mitään terää ilman että olet asettanut kaikki osat oikein paikalleen. Päinvastaisessa tapauksessa terä saattaisi irtautua ja iskeä vaarallisesti koneen käyttäjää ja/tai multa henkilöitä

a) KUN KÄYTÄT PYÖRIVÄÄ TERÄÄ VARMISTA, ETTÄ OIKEA SUOJUS ON KIINNITETTY.

b) KUN KÄYTÄT NAILONLANKAPÄÄTÄ VARMISTA, ETTÄ OIKEA SUOJUS ON KIINNITETTY. Konetta käyttäessäsi pidä sen etupuolta (terä tai nailonlanka) vyötärösi alapuolella.

### NAILONLANKAPÄÄ:

Varmista aina, että se on asennettu oikein (kts. luku ASENNUKSEN ja siihen kuuluva taulukko) ja käytä sitä nurmikkojen leikkaamiseen, nurmen ja rikkaruohon leikkaamiseen reunoilta tai missä on mahdollisesti esteitä, kuten puita, aitauksia ja seiniä.

Nailonlankapää vähentää pienten kasvien ja puiden kuorten vahingoittumista. Käytä lankapäässä vain taipuvaa, ei-metallista valmistajan suosittelemaa lankamaterlaalla. Älä käytä koskaan esim metallilankaa, mikä saattaisi mennä rikki, ja olla vaarallinen.

### TERÄ:

Varmista aina sen oikea asennus (kts. luku TURVALLISUUS ja luku ASENNUKSEN ja siihen kuuluva taulukko).

Kun kiinnität leikkaustyökaluja, seuraa tarkasti luvun "TERÄN JA NAILONLANKAPÄÄN ASENNUKSEN" ohjeita. Kiinnitä leikkaustyökalut asettamalla kaikki siihen kuuluvat osat oikein ja oikeassa järjestyksessä.

- 4) TERÄT: Sallivat kaikenlaisen ruohon, risun ja pensaiden leikkaamisen. Käytä konetta kuten sirppiä painamalla kaasuvipua pohjaan.

**HUOMIO:** Käytä aina hyvin teroitettua terää. Käytetty terä luo sekä leikkausvaikeuksia että saattaa aiheuttaa TAKAISKUN, eli koneen etuosaan tulee äkillinen liike, mikä johtuu terän kosketuksesta puuhun tai muihin kiinteisiin kappaleisiin. Tämä kosketus saattaa saada koneenkäyttäjän menettämään koneen hallinnan. Älä teroita vahingoittunutta terää vaan vaihda se uuteen terään.

TAKAISKU: saattaa aiheutua myös kun leikataan käyttämällä mitä tahansa pyöröterää vaara-alueella I: leikkaa siis käyttämällä jäljelle jäävää aluetta.

**MUIDEN KUIN ALKUPERÄISTEN LISÄLAITTEIDEN JA VARAOSIEN KÄYTTÖ LISÄÄ TAPATURMIEN VARAA. TÄSSÄ TAPAUKSESSA EI VASTAA MISTÄÄN HENKILÖ- TAI OMAISUUSVAHINGOISTA.**

## D. POLTTOAINESEKOITUS

Käytä vain tämän käsikirjan suosittelemaa polttoainetta.

Tämä tuote on asennettu kaksitahtimoottorilla ja vaatii sen vuoksi kaksitahtista bensiiniä ja öljysekoitusta. Käytä lyijypitoista (4-tähden) tai lyijytöntä, vähintään 95E oktaanilukuista bensiiniä.

Käytä vain öljyä suljetuista astioista. Saadaksesi hyvän polttoainesekoituksen, pistä öljy astiaan ennen bensiiniä.

Heikkotasaisen bensiinin tai öljyn käyttö saattaa vähentää toimintakykyä tai tiettyjen komponenttien käyttöikää.

### LYIJYPITOINEN BENSIINI

Jos käytetään lyijypitoista bensiiniä, oikea polttoainesekoitus saadaan käyttämällä joko 5% (20:1) hyvin tunnettua kaksitahtimoottoriöljyä tai muuta 2,5% (40:1) erityistä moottoriöljyä.

### LYIJYTÖN BENSIINI

Jos käytetään lyijytöntä bensiiniä, sinun täytyy käyttää täysin **synteettistä** kaksitahtimoottoriöljyä tai merkkinä kaksitahtimoottoriöljyä. Kummassakin tapauksessa käytä 2,5% (40:1) öljyä.

### TÄRKEÄÄ

Ravista aina polttoaineastiaa hyvin ennen minkään polttoainesekoituksen kaatamista. Polttoainesekoituksen ominaisuudet saattavat

huonontua aikaa myöten ja pitäisi käyttää 2 kuukauden kuluessa. Suosittelemme, että valmistat polttoainesekoitusta vain tarvitsemasi määrän. Älä koskaan käytä 2 kuukautta vanhempaa sekoitusta, koska tämä voi aiheuttaa moottorivaurion.

### VAROITUS

Älä tupakoi, kun lisää polttoainetta sahaan. Avaa polttoainesäiliön korkki hitaasti. Täytä polttoainesäiliö avotilassa kaukana avotulesta tai kipinöistä. Säilytä polttoainetta vain sitä varten tehdyissä astioissa.

### POLTTOAINEEN TURVALLINEN SÄILYTYS

Polttoaine on herkästi syttyvää, joten älä tupakoi, kun käsittelet polttoainetta. Säilytä polttoaine viileässä hyvin tuuletetussa tilassa. Kipinöistä.

### POLTTOAINESEOS

Älä koskaan säilytä sahaa, jonka polttoainesäiliössä on polttoainetta, suljetussa, huonosti tuuletetussa tilassa, jossa haihtuvat polttoainekaasut voivat joutua liekkeihin tai kipinöiviin laitteisiin. Polttoainekaasut saattavat räjähtää tai syttyä palamaan. Älä varastoi suuria määriä polttoainetta.

Jottei sinulla olisi vaikeuksia käynnistämisesässä, älä anna tankin polttoainesekoituksen loppua. Tämä säästää moottoria.

FIN

## E. TURVASUOJUSTEN ASENNUS

- 1,2) Turvallisuuksien takia on välttämätöntä, että laitetta käytetään oikean suojuksen kanssa (P/N 242043).

Lankaleikkausterä (L): asenna kuten kuvassa on esitetty.

Kaksoisolkahinhoja täytyy myös käyttää. Käytä vain terä tai nailonlankapäitä, jotka ovat selvästi merkitty vähintään 10.500 min<sup>1</sup> maksiminopeudella.

Seuraa huolellisesti asennusohjeita.

## F. TERÄN JA NAILONLANKAPÄÄN ASENNUS

Aseta terään tai nailonlankapähän sopiva suojus. (kts. luku TURVASUOJUSTEN ASENNUS).

- 1) Asenna terä kuten kuvattu:

a) Suojuksen Laippa - b) Ylempi kansi terän keskityksellä - c) Terä kirjoituksella ja osoitinnuoli ylöspäin - d) Alempi kansi - e) Kiinteä kupu - f) Terän kiinnitysruuvi.

- 2) Varmista, että terän aukko sopii täysin ylempään kannen keskityksikauluksen kanssa yhteen.

### Tiukkaa vastapäivään.

Tiukkaamisen aikana terä-kansi-kokonaisuus voidaan pitää helposti paikallaan hammaspyörästössä oleviin niille tarkoitettuihin aukkoihin; pyöritä kantta kunnes nämä kaksi aukkoa osuvat yhteen.

- 3) Asenna nailonlankapää kuten kuvattu:  
a) Suojuksen Laippa - b) Ylempi kansi - c) Suojuksen - d) Nailonlankapää.

### Tiukkaa vastapäivään.

- 4) Tiukkaamisen aikana terä-kansi-kokonaisuus voidaan pitää helposti paikallaan laittamalla varusteisiin kuuluva ruuviavain tai ruuvimeisseli niille tarkoitettuihin aukkoihin, kuten on jo selitetty terän kiinnityksessä.

**VAROITUS:** älä käytä muoviruohosuojaajailonlankapää (pos C Fig. 3F) mukana olevaa metalliterää.

## G. MOOTTORIN/AKSELIN ASENNUS

**VAROITUS:** Älä käynnistä moottoria ellei se ole kiinnitetty akseliin, koska kytkin saattaa mennä rikki.

- 1) Aseta akselia (A) moottorin liitokseen (B) siten, että liitoksen sisäkierteinen pää (C) liittyy akselin ulkokierteiseen päähän (D). Kierrä akselia oikealle/vasemmalle-liikkeillä kunnes se on täysin kiinnittynyt. Ruuvaa kiristysruuvi (E) kiinni. Nyt akseli on kiinnitetty lujasti liitokseen.
- 2) Jos ”liitosta” ei ole asennettu, asenna moottorin/akselin liitos omaan moottorilla olevaan paikkaansa ja kiinnitä 4 ruuvia (A) tiukkaamalla ne pohjaan asti.
- 3) Kiinnitä maadoitetun johdon (A) silmukka

kaasujohdon päähän ja asenna alusrenkas (B) johdon päätteeseen. Laita kaasujohto päähän ja asenna alusrenkas (B) johdon päätteeseen. Laita kaasujohto ontelon (C) läpi ja asenna toinen alusrenkaista (B) ja kiinnitä kuusiomutteri.

- 4) Aseta kaasujohdon pää (B) navan (C) aukkoon.
- 5) Säädä kaasujohdon kalibrointimutteri siten (D), että johto voi vapaasti liikkua aukossa 1 mm verran ennen kuin napaa (C) käytetään. Tiukka nyt kuusiomutteri (E).
- 6) Virrankatkaisijan (STOP) johto: sovita kytkentä.

FIN

## H. KÄSIKAHVOJEN ASENNUS

### 1) KAKSOLSKÄSIKAHVA

Kiinnitä ja säädä kaksolskäskahvan puristin 40 cm:n päähän moottorin liitoksesta ruuvilla (C).

### 2) DELTA ETUMMAINEN KAHVA

Kiinnitä etukahva turvallisuutesi vuoksi ainakin 11 cm:n etäisyydelle takakahvasta, kun

asennat lankapäättä, ja 36 cm:n etäisyydelle kun asennat metalliterää.

Käsihavan on oltava aina kohtisuorassa tankoon kuten kuvassa 2.

Etummainen turvasuojus on asennettava käyttämällä toimitettuja lisätarvikkeita ja kuvassa osoitetulla kokoonpanolla.

## I. MOOTTORIN KÄYNNISTYS JA PYSÄYTYS

**HUOMIO.** Kts. ensin luvut: TURVALLISUUSNORMIT, TURVALLINEN KÄYTTÖ JA SYMBOLIT.

### KYLMÄN MOOTTORIN KÄYNNISTYS

- 1) Pysäytyskytkimen ollessa ”STOP” asentoa vastakkaisessa asennossa (on).
- 2) Vie varmuusvipu (S) alas. Vedä kaasuvipua (A) ja kytke kaasuttimen pysäytin (B), päästä sitten kaasutin (A) vapaaksi ja sen jälkeen kaasuttimen pysäytin (B).
- HUOMIO:** Kaasuttimen pysäyttimen (B) ollessa päällä terä pyörii.
- 3) Vie ilmaläpän (E) vipu suljettu-asentoon |•|.
- 4) Pumpkaa painamalla useamman kerran kupua (C) kunnes näet polttoaineen palaavan tankkiin letkua (D) pitkin. Vedä käynnistysnuoraa kunnes moottori ampuu kerran.
- 5) Vie ilmaläpän (E) vipu asentoon auki |•|, vedä sitten käynnistysnuoraa kunnes moottori käynnistyy. Anna moottorin käydä muutama sekunti pitämällä trimmeriä paikallaan. Vapauta

esikaasutin vetämällä kaasutinvipua pohjaan asti. Moottori jää nyt tyhjäkäynnille.

### LÄMPIMÄN MOOTTORIN KÄYNNISTYS

Katkaisin STOP asentoon I (START). Kaasuvipu minimiasentoon (vapaa). Ilmaläppävipu asentoon auki |•|. Pumpkaa painamalla useamman kerran kupua (C) kunnes näet polttoaineen palaavan tankkiin letkua (D) pitkin. Vedä käynnistysnuoraa.

**HUOMIO:** Kaasuttimen pysäyttimen (B) ollessa päällä terä pyörii.

### 6) MOOTTORIN PYSÄYTYS

Paina virrankatkaisinta, ja vie se asentoon 0 (STOP).

**HUOMIO:** moottorin pysähtymisen jälkeen pyörivät osat, terä tai lankapää, jatkavat pyörimistään muutaman sekunnin ajan. Pidä koneesta tiukasti kiinni kunnes se on täysin pysähtynyt.

**HUOMIO:** Hätätapauksessa pysähtymistä voidaan lyhentää pitämällä terää maata vasten.

## L. KAASUTTAJAN SÄÄTÖ

Koska koneesi saattaa olla varustettu erttään herkällä, matalapäästöisellä kaasuttimella, suosittelemme että kaasuttimen säätämisen tekee vain valtuutettu huoltopiste, joka on varustettu oikeilla työkaluilla.

Kaasuttimen säätö tapahtuu kuitenkin seuraavasti: Kun kone on käynnissä ja lämmin käännä hitaasti 'I' tai 'T' ruuvia myötäpäivään kunnes moottori käy tasaisesti sopivalla äänentasolla ilman, että terä pyörii. Jos leikkuupää liikkuu tai kone käy liian nopeasti, käännä itaasti 'I' tai 'T' ruuvia vastapäivään, kunnes haluttu käyntitaso saavutetaan.

Tarkka moottorin kiertonopeus on mainittu käyttäjän käsikirjan etuosassa.

### HUOM:

A) Suoraveto trimmeri: Leikkuupää pyörii aina kun kone on käynnissä.

B) Kaikki edellämainitut huoltotoimet tulee suorittaa niin, että asianmukainen teräosa on kiinnitettynä.

**Jos kaasuttimen säädön on tehnyt valtuuttamaton henkilö, ei mahdolliset viat kuulu takuun piiriin.**

## M. HUOLTO

Tarkista ajoittain, että trimmerin kaikki ruuvit ovat paikoillaan ja hyvin kiinni.

Vaihda vahingoittuneet, käytetyt, halkeilleet, epätasaiset terät. Varmista aina, että terä tai nailonlankapää on oikein asennettu (kts. luku TERÄN ja NAILONLANKAPPÄÄN ASENNUS) ja että terän lukitseva ruuvi on hyvin tiukattu.

### 1) ILMANSUODATTIMEN PUHDISTUS (vähintään joka 25 työtunnin jälkeen).

Tukkeutunut suodatin aiheuttaa kaasuttimen säädön muuttumisen vähentämällä tehoa, lisäämällä polttoaineen kulutusta ja synnyttämällä käynnistysvaikeuksia. Poista suodattimen kansi kuten kuvassa. Puhdista suodatintarvikkeiden sisus huolellisesti. Suodattimen voi puhdistaa hienovaraisesti paineilmalla.

### 2) RASVA KORKEANOPEUKSINEN hammaspyörästö joka 50 tunnin jälkeen hammaspyörästörasvalla, aukon (C) läpi.

### 3) SYTYTYSTULPPA

Poista ja puhdista aika ajoin (ainakin joka 50 tunti) sytytystulppa ja säädä elektrodien välinen etäisyys (0,5/0,6 mm). Vaihda sytytystulppa, jos

se on liian karstainen ja kulunut, joka tapauksessa 100 työtunnin jälkeen. Jos se on liian karstainen, tarkista kaasuttimen säätö, öljysekoituksen prosenttimäärä 5% (1:20) ja varmista, että öljy hyvää laatua ja 2-tahtisille moottoreille valmistettua.

### 4) POLTTOAINESUODATIN

Kun puhdistat tai vaihdat polttoainesuodattimen, ota tankin kansi pois ja vedä suodatin ulos käyttämällä hakasta tai pihtejä. Käännä huoltoliikkeen puoleen ainakin kerran vuodessa yleistä kunnossapitoa ja sisäosien puhdistusta varten. Tämä vähentää yhtäkkiä ongelmia ja varmistaa koneellesi täyden tehokkuuden ja pitkän eliniän.

SÄÄNNÖLLISESTI: jottei moottori ylikuumentuisi, on tärkeää poistaa pöly ja liika aukoista, sylinterin kannesta ja sylinterin rivoista käyttämällä puista kaavinta.

PITKÄAIKAINEN SÄILYTYS: tyhjennä polttoainetankki ja käytä moottoria kunnes jäljelle jäänyt polttoaine loppuu. Säilytä trimmeriä kuivassa tilassa.

## N. NAILONLANGAN VAIHTO

### PURKAMINEN

- 1) Ruuvaa lankapään alapuolelle sijoitettu kiinnitysruuvi auki vastapäivään kääntämällä.
- 2) Poista alempi suojuus. Poista tyhjä kela alustaltaan ja irroita mikä tahansa langan osa.

### UUDEN LANGAN TAKAISINKELAUS

- 3) Valmista 2 nailonlankaa, joiden pituus on n. 2,5 m/lanka ja halkaisija 2,4 mm. Pujota jokainen langan alkupää puolan vastakkaisilla puolilla sijaitseviin aukkoihin. Lukitse langan ääripää pihdeillä estämään sen pääsyä ulos.
- 4) Kierrä molemmat langat kelalle samansuuntaisesti.

### OUUELLEEN KOKOONPANO

- 5) Lukitse kummankin langan ääripää kahteen vastakkaiseen uurteseen.
- 6) Aseta puola uudelleen paikalleen ja pujota lankojen ääripäät vastaaviin holkkeihin.
- 7) Vedä jokaista lankaa niin, että sitä tulee ulos jokaiselta sivulta n. 12 cm.
- 8) Asenna lankapää kuvan osoittamalla tavalla ja kiristä ruuvi myötäpäivään.
- 9) Huomaa: Jatkaaksesi nailonlankaa kun se kuluu, paina siimapuolaa alaspäin ja käännä sitä myötäpäivään syöttämään haluttu langan pituus ulos.

FIN



## VIKOJEN ETSINTÄTAULUKKO

	Moottori ei käynnisty	Moottori pyörii huonosti tai ei jaksa leikata	Moottori pyörii mutta ei leikkaa hyvin
Tarkista, että STOP on asennossa (!).	●		
Tarkista, että polttoainesäiliössä on min. 25% sen tilavuudesta polttoainetta.	●	●	
Tarkista, että ilmanpuhdistin on puhdas.	●	●	
Poista ja puhdista sytytystulppa, ja vaihda se uuteen jos tarpeellista.	●	●	
Säädä kaasuttajan ruuvit.		●	
Vaihda polttoainesuodatin.		●	
Seuraa tarkasti leikkauslisätarvikkeiden asennustoimenpiteitä.			●
Tarkista, että metalliterät ovat terävät. Jos tarpeen, käänny jälleenmyyjän puoleen.			●

**Moottorissa on ongelmia:** Käänny valtuutetun myyjään puoleen.