



For problems or questions, DO NOT return this product to the store. Contact your Customer Service Agent .

En cas de problèmes ou pour des questions, NE PAS retourner ce produit au point de vente. S'adresser au préposé du Service à la clientèle en composant.

Para problemas o preguntas, NO devolver este producto a la tienda Contacte a su Agente de Servicio al Cliente.

McCulloch U.S.A.
10715 Springdale Avenue, Unit 2
Santa Fe Springs, CA 90670
USA

**For Consumer Assistance Please Call
L'Aide Du Consommateur Necessitez S'il Vous Plait
Para La Ayuda Del Consumidor Llame Por Favor**



**U.S.A. & CANADA
1-800-521-8559**

Made in China / Fabriqué à Chine / Hecho en China

USER MANUAL

Electric Grass Trimmer

Model : MCT2303A

**SAFETY
OPERATION
MAINTENANCE**



WARNING • PLEASE READ

For your own safety please read this manual before attempting to operate your new unit. Failure to follow instructions can result in serious personal injury. Spend a few moments to familiarize yourself with your trimmer before each use.

INTRODUCTION

PLEASE READ

Dear Customer,

Thank you for purchasing a McCulloch product. With proper operation and maintenance, it will provide you with years of service.

In order to make the best use of your investment, be **CERTAIN** to familiarize yourself with the contents of the **ENTIRE** user manual before attempting to operate and maintain your unit.

Be sure to carefully follow the step-by-step instructions in this manual to start, operate and maintain your new product.

In the manual there will be the following call-outs: **NOTE**:, **WARNING / CAUTION** and **WARRANTY**.

A **NOTE**: is used to convey additional information, to highlight a particular explanation, or to expand a step description.

A **WARNING** or **CAUTION** identifies a procedure which, if not undertaken or if improperly done, can result in serious personal injury and/or damage to the unit.

The **W** (**WARRANTY SYMBOL**) serves notice that unless instructions or procedures are followed, any damage caused will void the warranty and repairs will be at owner's expense.

Pay particular attention to the safety precautions. They are written for your protection and contain important information you must know to safely operate your trimmer.

FOR WARRANTY OR SERVICE CONTACT THE NEAREST McCULLOCH AUTHORIZED SERVICE CENTER - LOCATE YOUR NEAREST SERVICE CENTER BY CALLING THE TOLL FREE NUMBER IN THIS MANUAL.

1 - GENERAL INFORMATION

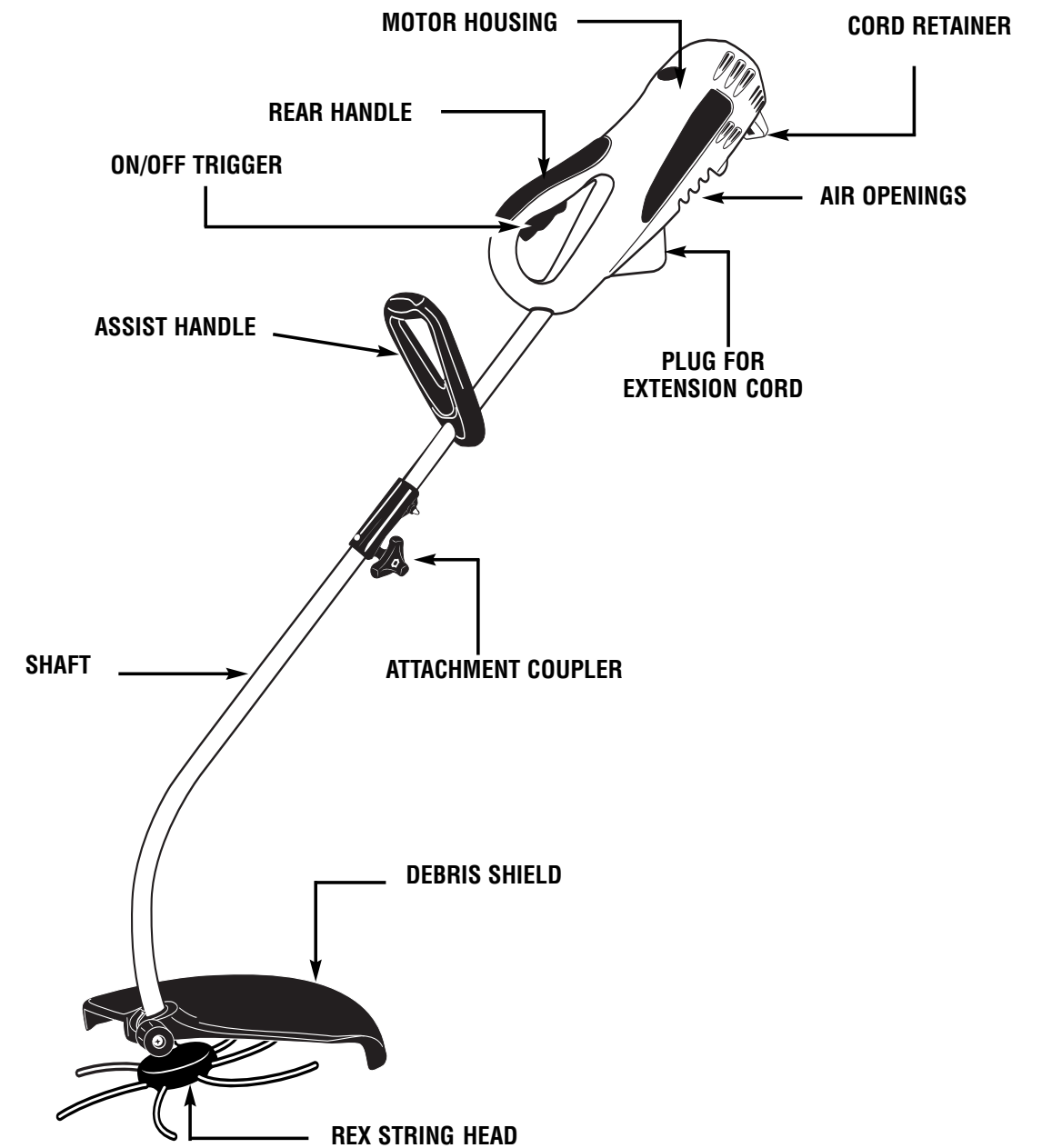

SPECIFICATIONS

Input	120V~, 60Hz, 6.75Amp
No Load Speed	7,600/min
Cutting width	14" (355mm)
Line Diameter08" (2.0mm)
Net Weight	4.3 Kg (9.5 Lbs)

2 - SAFETY PRECAUTIONS

PLEASE READ - SAVE THESE INSTRUCTIONS

When using an electrical trimmer, basic precautions should always be followed to assure maximum safety and optimum performance. Read this manual before assembling and operating this trimmer. Failure to comply with instructions may result in electrical shock, burns, fire, or personal injury.

WARNING

2-1. TO REDUCE THE RISK OF ELECTRIC SHOCK, BURNS, FIRE OR PERSONAL INJURY:

- FOLLOW ALL SAFETY INSTRUCTIONS** listed in this manual before/during operation of this trimmer.
- TO REDUCE THE RISK OF ELECTRIC SHOCK** this equipment has a polarized plug (one blade is wider than the other). This plug will fit in a polarized outlet only one way. If the plug does not fit fully in the outlet, reverse the plug. If it still does not fit, contact a qualified electrician to install the proper outlet. Do not change the plug in any way.
- INSPECT UNIT FOR DAMAGE** to the housing, cord or plug. Keep all fasteners tight. Do not use if the switch does not turn the unit off properly. Never use unit if cord or plug has been damaged, the motor or unit itself is not working as it should or has been dropped, damaged, left outdoors or dropped in water. Never operate with any air opening blocked. Keep air openings free of debris that may reduce air flow. Replace damaged parts that are chipped, cracked or damaged in any way.
-  **DOUBLE INSULATED** to help protect against electric shock. Double insulation construction consists of 2 separate "layers" of electric insulation. Trimmers built with this insulation system are not intended to be grounded. As a result, the extension cord used with your unit can be plugged into any conventional 120 volt electrical outlet. Normal safety precautions must be observed when operating an electrical trimmer. The double insulation system is only for added protection against injury resulting from a possible internal electrical insulation failure.
- EXTENSION CORD** - Use only with an extension cord intended for outdoor use. Match wire gauge to the cord length. See table below. A 2-wire cord without a ground connection may be used since this trimmer is double insulated. If in doubt of proper wire size, use the next heavier gauge. Please note that the smaller the gauge number, the heavier the cord.

MINIMUM WIRE GAUGE RECOMMENDATIONS		
VOLTS	EXTENSION CORD LENGTH	WIRE SIZE REQUIRED
120	25 feet / 7.5m	18 A.W.G.*
	50 feet / 15m	16 A.W.G.*
	100 feet / 30m	16 A.W.G.*

*American Wire Gauge

Table 1

- When using the trimmer, an extension cord of adequate size must be used for safety and to prevent loss of power and overheating.
- The extension cord must be specifically intended for outdoor use and marked "SJ" or "SJT" and with the suffix "WA". In Canada, the extension cord must be marked "SFTW".
- Inspect extension power cord for loose or exposed wires and damaged insulation. If damaged, replace before using trimmer.
DO NOT ABUSE CORD - Never carry trimmer by cord or pull cord to disconnect from outlet. Keep cord clear of operator and obstacles at all times. Do not expose cord to heated surfaces, oil or water. Do not pull cord around sharp edges, corners or close door on cord.
-  **NO SERVICEABLE PARTS INSIDE** - Your double insulated trimmer has no serviceable parts inside. Do not attempt to repair it yourself. For service information, contact the McCulloch Product Service Department listed on the back cover of this User Manual.
- RISK OF EYE INJURY** - Always wear goggles or other suitable eye protection when operating your trimmer. Edging increases the risk of injury caused by flying debris. Always keep bystanders at a safe distance.
- KEEP HANDS AND FEET AWAY** from rotating line. Do not operate without guard attached.
- DRESS PROPERLY** - Always wear long pants, shoes and gloves. Do not wear loose clothing, jewelry, short pants, sandals or go barefoot.
- KEEP AREA CLEAR** - Keep everyone, especially children and pets away from the area of operation. Turn off unit immediately if you are approached. Never allow children to operate the trimmer to be used as a toy or to run unattended at any time.
- AVOID A DANGEROUS ENVIRONMENT** - Do not use in the presence of flammable liquids or gases, smoking or burning materials to avoid creating a fire or explosion. Never operate the trimmer in wet or damp conditions or around swimming pools, hot tub, etc. Do not use in rain. Do not handle plug, cord or trimmer with wet hands

2 - SAFETY PRECAUTIONS

- USE TRIMMER CORRECTLY** - Use this trimmer only for its intended use as described in this manual. **DO NOT SWEEP WITH TRIMMER** - Sweeping refers to tilting stringhead to sweep away debris from walkways, etc. Your trimmer is a powerful tool and small stones or other such debris may be hurled 50 feet or more, causing injury or damage to nearby property such as automobiles, homes and windows. Inspect area before starting the trimmer to remove debris and other objects that can cause damage during operation.
- DO NOT USE ACCESSORIES** or attachments except as recommended and provided by McCulloch. Do not use any type of wire or metal cutting line.
- DO NOT OVERREACH** - Keep firm footing and balance at all times.
- AVOID UNINTENTIONAL STARTING** - Do not carry plugged in trimmer with your finger on the switch.
- DISCONNECT** trimmer from power supply when not in use and before servicing stringhead.
- STORE** idle trimmer indoors. Trimmer should be stored in a dry, high or locked up place - out of the reach of children.
- Don't grasp the exposed cutting blades or cutting edges when picking up or holding the trimmer.
- Don't use force** - it will do the job better and with less likelihood of a risk of injury at the rate for which it was designed.

2-2. EXPLANATION OF NOTE, WARNING, and WARRANTY SYMBOL

- A **NOTE** is used to convey additional information, or highlight a particular explanation, or to expand a step instruction.
- A **WARNING** identifies a procedure which, if not undertaken or if improperly done, can result in a serious personal injury or damage to the unit and/or both.
-  (**WARRANTY SYMBOL**) serves notice that unless instructions or procedures are followed, any damage will void the warranty and repairs will be at owner's expense. Service other than user maintenance should be performed by a McCulloch Authorized Service Center. Damage or conditions caused by improper maintenance practices which render this product inoperable will void the manufacturer's warranty.
- FOR WARRANTY OR SERVICE** contact the nearest McCulloch Authorized Service Center.

2-3. INTERNATIONAL SYMBOLS

- Read the User Manual (Figure 2-1).
- Use of these personal safety items is highly recommended to reduce the risk of accidental injury (Figure 2-2).

SAVE THESE INSTRUCTIONS

Use of these personal safety items is highly recommended to reduce the risk of accidental injury.



2-1

Read the User Manual.

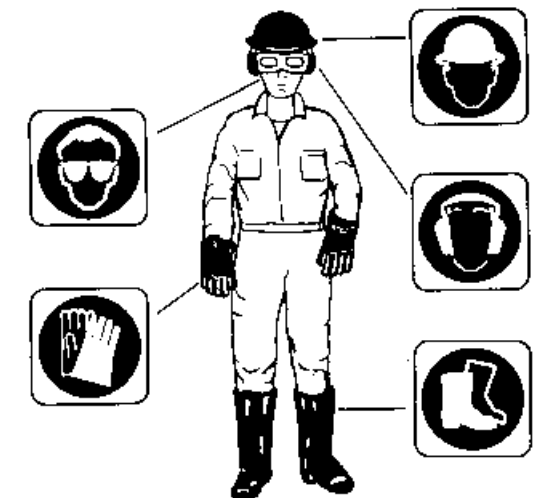

2-2

3 - ASSEMBLY INSTRUCTIONS

NOTE: The only assembly required for your trimmer is to install the edge guide wheel, debris shield and adjust the assist handle.

3-1. DEBRIS SHIELD INSTALLATION

1. Position the motor housing with string head carrier facing up (Figure 3-1A).
2. Place the debris shield (A) on the tube so the holes align with the slots on the bracket (B)(Figure 3-1B).
3. Install the Shield knob and nut (C) and tighten securely.

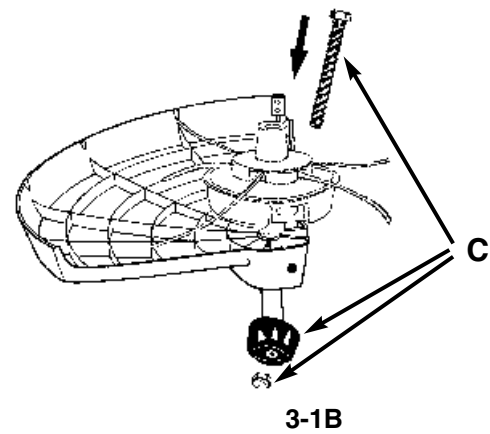
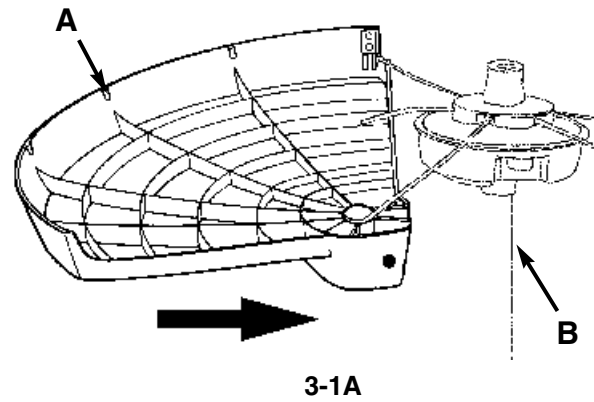

3-2. REX DISPOSABLE CUTTING HEAD INSTALLATION AND REMOVAL

INSTALLATION

1. Unplug unit.
2. Position the unit with the string head carrier facing up
3. Align disposable string head locking tabs with corresponding slots in carrier as shown (Figure 3-2A).
4. With firm pressure push disposable string head onto carrier until an audible click is heard.

REMOVAL

1. Unplug unit.
2. Press yellow button on side of string head to eject used REX disposable string head (Figure 3-2B).

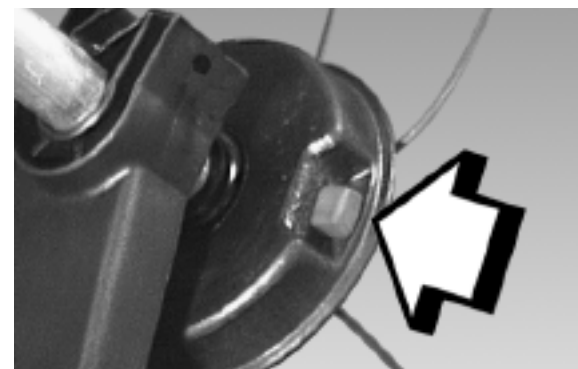
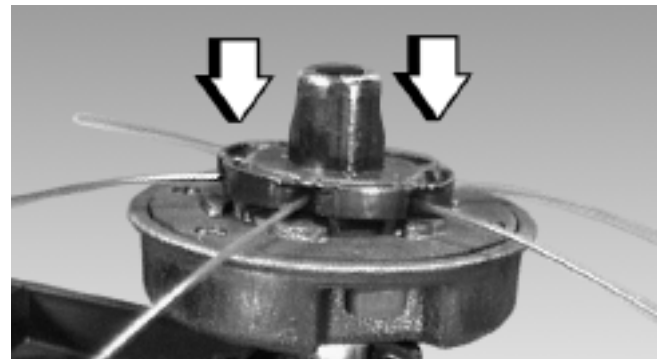

3 - ASSEMBLY INSTRUCTIONS

3-3. INSTALLING THE ATTACHMENT

WARNING

To avoid serious personal injury, shut unit off before removing or installing attachment.

NOTE: To make installing or removing the attachment easier, place the unit on the ground or on a work bench.

1. Turn the knob counterclockwise to loosen (Fig. 3-3A).
2. While firmly holding the attachment, push it straight into the coupler until the release button appears in the primary hole of the coupler. (Fig.3-3B)
3. Turn the knob clockwise to tighten. (Fig. 3-3C)

CAUTION

The release button must be in the primary hole and the knob securely tightened before operating this unit.

All attachments are designed to be used in the primary hole unless otherwise indicated in the specific attachments operators manual. If the incorrect hole is used, it could result in injury, or damage to the unit.

NOTE: Turn attachment rotating parts by hand to and fro to have the attachment shaft connect to the powerhead drive shaft slot more easily.

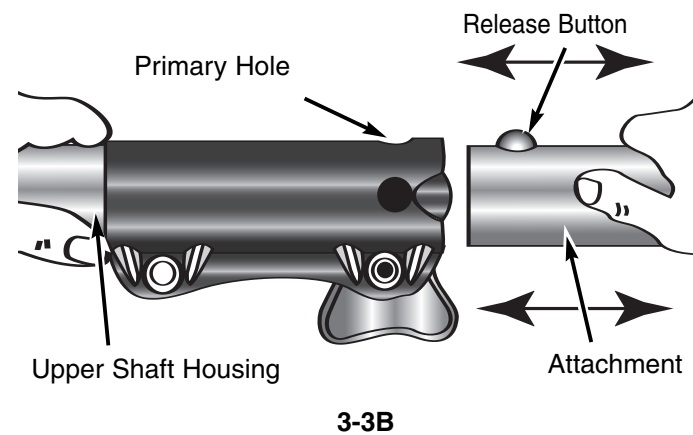
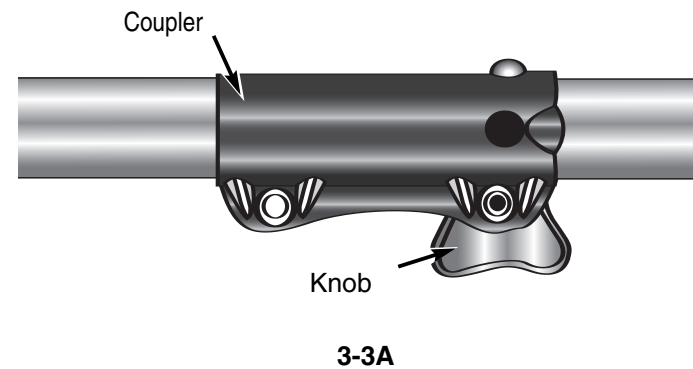
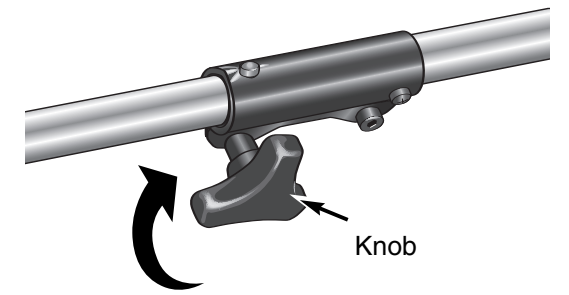

4 - OPERATING INSTRUCTIONS

4-1. CONNECT THE CORD

1. Ensure the cord is NOT plugged into a receptacle before this procedure.
2. Make a loop with 8"- 10" (20 - 25cm) of the end of the extension cord.
3. Place the loop into the slots (A) under the motor housing and lock into place as shown in Figure 4-1.
4. Connect the extension cord to the trimmer.
5. Plug the extension cord into a receptacle ONLY when you are ready to operate the trimmer.

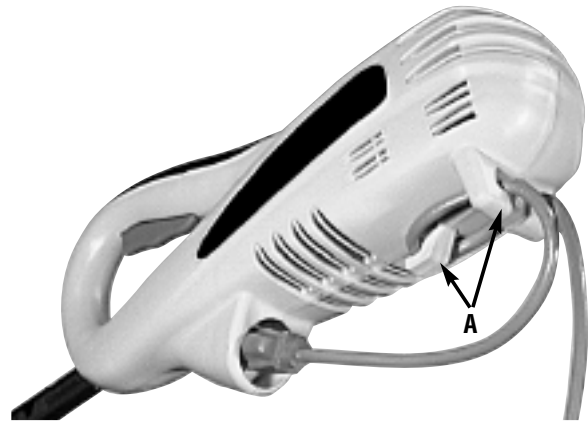

4-1

4-2. ADJUST THE ASSIST HANDLE

NOTE: The assist handle is attached to the shaft but has been turned under for packing

1. Loosen adjustment knob and rotate handle to the top of shaft (Figure 4-2).
2. Tighten adjustment knob securely.

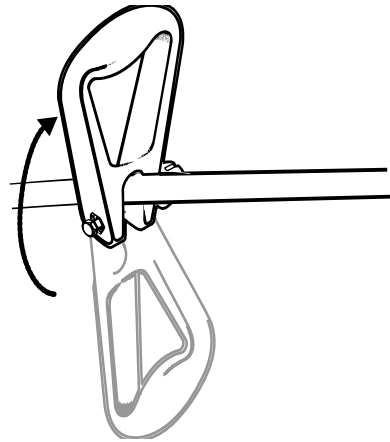

4-2

4-3. TRIMMER OPERATION

1. **TRIMMING / MOWING** (Figure 4-3A). Swing trimmer with a sickle-like motion from side to side. Do not tilt the stringhead during the procedure. Test area to be trimmed for proper cutting height. Keep stringhead at same level for even depth of cut.

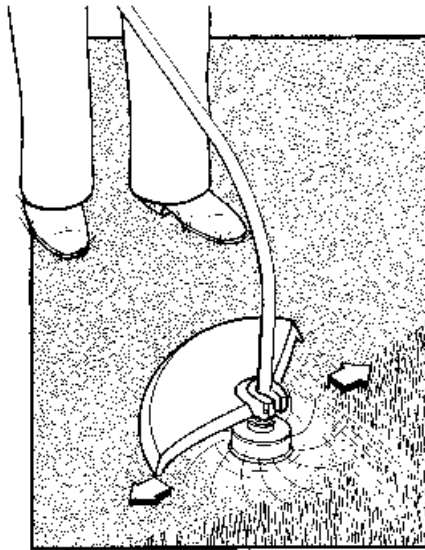

4-3A

2. **CLOSER TRIMMING** (Figure 4-3B). Position trimmer straight ahead with a slight tilt so bottom of stringhead is above ground level and string contact occurs at proper cutting point. Always cut away from operator. Do not pull trimmer in toward operator.

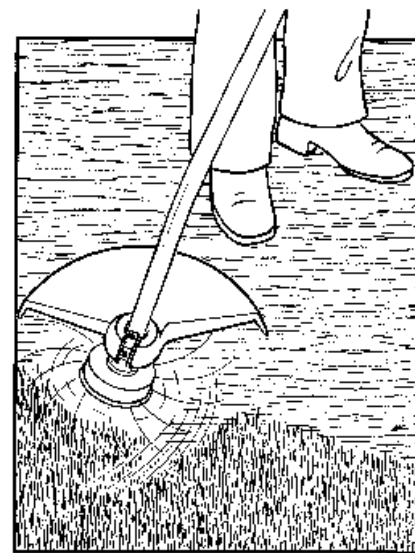

4-3B

4 - OPERATING INSTRUCTIONS

3. **FENCE/FOUNDATION TRIMMING.** Approach trimming around chain link fences, picket fences, rock walls and foundations slowly to cut close without whipping string against the barrier. If the string comes in contact with rock, brick walls, or foundations, it will break or fray. If string snags fencing, it will snap off.
4. **TRIMMING AROUND TREES.** Trim around tree trunks with a slow approach so string does not contact bark. Walk around the tree trimming from left to right. Approach grass or weeds with the tip of the string and tilt stringhead slightly forward.
5. **SCALPING** Scalping refers to removal of all vegetation down to the ground. To do this, tilt the stringhead to about a 30 degree angle to the left. By adjusting the handle you will have better control during this operation. Always keep a distance of 50 feet (15 meters) from other people and animals when scalping. Do not attempt this procedure if there is any chance flying debris could injure operator, other people or cause damage to property.
6. **SWEEPING - DO NOT SWEEP WITH TRIMMER** (Figure 4-3C)



4-3C

5 - MAINTENANCE INSTRUCTIONS

5-1. STRINGHEAD

1. Use only appropriate REX replacement accessories.
2. Always clean dirt and debris from the spool and hub prior to, when the unit is idle, and after performing any type of maintenance.

5-2. USER MAINTENANCE RESPONSIBILITIES

1.  This has no internal serviceable parts. Do not attempt any repairs. Doing so could create a hazard and void the manufacturer's warranty.
2. Unplug the power cord before cleaning or performing maintenance or removing or installing REX string head.
3. Never douse trimmer with liquid or squirt with a garden hose. Clean with a damp sponge.
4. Keep air openings on the motor housing free from any debris to avoid overheating.

6 - ONE YEAR LIMITED WARRANTY

1. DURATION

The duration of the warranty for this McCulloch product is as follows: ONE (1) YEAR from date of original purchase only when used for personal, family, household, farm or ranch, purposes, provided the unit is not used for rental purposes; NINETY (90) DAYS from date of original purchase when used for commercial, professional, institutional or rental purposes. This warranty gives you specific legal rights. You may also have other rights which vary from state to state. MCCULLOCH CORPORATION HEREBY DISCLAIMS ALL IMPLIED WARRANTIES AFTER THE APPLICABLE EXPIRATION DATES OF THIS EXPRESS LIMITED WARRANTY. (Some states do not allow limitations on how long an implied warranty lasts, so the above limitations may not apply to you.)

2. WHO GIVES THIS WARRANTY

McCulloch U.S.A 1-800-521-8559
10715 Springdale Avenue, Unit 2, Santa Fe Springs, CA 90670 USA

3. WHO RECEIVES THIS WARRANTY

- A. The buyer (other than for purposes of resale) of the McCulloch Product.
- B. Any person to whom such product is lawfully transferred within the duration of the implied or written warranty applicable to the product.
- C. Any other person who is entitled by the terms of the warranty or under applicable state law to enforce against the Warrantor the obligation of the warranty.
(The above mentioned parties are hereinafter referred to as "User.")

4. WHAT IS COVERED UNDER THIS WARRANTY

Any failure that occurs within the applicable duration of the warranty period that is the result of defects in materials or workmanship.

5. WHAT IS NOT COVERED UNDER THIS WARRANTY

- A. Any incidental or consequential damages that may result from the failure or malfunction of the McCulloch product. (Some states do not allow the exclusion or limitation of incidental or consequential damages, so these limitations may not apply to you.)
- B. Any failure that results from an accident, User abuse, neglect or failure to operate the product in accordance with the instructions provided in the User Manual(s) supplied with the product, or that results from improper servicing by an unauthorized repair facility.
- C. Normal adjustments which are explained in the User Manual(s) provided with the product.
- D. Any component(s) or accessories not sold or manufactured by the Warrantor.
- E. Predelivery setup or assembly of units.
- F. This warranty does not apply to accessories, normal maintenance or adjustment(s) of the product set forth in the User Manual(s).

6. RESPONSIBILITIES OF THE WARRANTOR UNDER THIS WARRANTY

- A. Repair or replace components which have failed within the duration of the applicable warranty period at no cost to the User.
- B. Ensure that the authorized repair station is reimbursed for parts and labor costs incurred due to performance of a warranty repair in accordance with established warranty policies and procedures.

7. RESPONSIBILITIES OF THE USER UNDER THIS WARRANTY

- A. The User must deliver or ship the McCulloch product covered under this warranty to the dealer from whom it was originally purchased or to the nearest Authorized Service Center. **Proof of purchase is required.**
- B. Freight costs, if any, will be borne by the user.
- C. Use reasonable care in maintenance, operations and storage of the product as explained in the User Manual(s).

8. WHEN WARRANTOR WILL PERFORM OBLIGATION UNDER THIS WARRANTY

- A. Repair of warrantable products will be scheduled according to the normal work flow at the servicing location, depending on the availability of replacement parts.
- B. Repair time which exceeds ten (10) days from the time the product was delivered to the servicing agent will extend the warranty coverage by the number of days the product remains inoperable.
- C. If User does not receive satisfactory results from local servicing outlet, User must contact McCulloch Corporation, by calling our toll-free telephone number.



MANUEL DE UTILISATION

Tailleuse à gazon Électrique

Modèle : MCT2303A

SECURITE
FONCTIONNEMENT
ENTRETIEN



AVERTISSEMENT • LIRE ATTENTIVEMENT

Pour votre sécurité, lisez entièrement ce manuel avant d'utiliser votre nouvel outil. Le non respect des instructions peut résulter en des accidents graves. Prenez quelques instants pour vous familiariser avec le coupe-herbe avant chaque utilisation.

INTRODUCTION

A LIRE ATTENTIVEMENT

Cher client,

Merci de votre achat d'un produit McCulloch. Correctement utilisé et entretenu, il vous procurera des années de satisfaction.

Il est **IMPERATIF** que vous preniez connaissance de **LA TOTALITE** du contenu de ce manuel avant d'utiliser l'outil ou de procéder aux opérations d'entretien.

Conformez-vous scrupuleusement aux instructions et illustrations étape par étape concernant le démarrage, l'utilisation et l'entretien de votre nouvel outil.

Ce manuel contient également des mises en gardes et informations intitulées: **REMARQUE, AVERTISSEMENT / ATTENTION** et **G GARANTIE**.

Une **REMARQUE** est destinée à fournir des informations complémentaires, éclaircir un point particulier ou expliquer une étape plus en détail.

Un **AVERTISSEMENT** ou **ATTENTION** est utilisé pour identifier une procédure qui, si elle est négligée ou incorrectement exécutée, peut entraîner des dommages matériels et/ou corporels graves.

Le **G (SYMBOLE DE GARANTIE)** indique que si les procédures ou instructions ne sont pas respectées, les dommages ne seront pas couverts par la garantie et les réparations seront à la charge du propriétaire.

Les précautions de sécurité sont pour votre protection; Veuillez les lire attentivement; vous devez connaître ces importants renseignements afin d'utiliser correctement votre coupe-herbes.

POUR OBTENIR UN SERVICE SOUS GARANTIE, CONTACTEZ LE CENTRE DE SERVICE AUTORISÉ McCULLOCH LE PLUS PROCHE DE CHEZ VOUS - TROUVEZ-LE EN APPELANT LE NUMÉRO SANS FRAIS INDIQUÉ DANS CE MANUEL.

1 - GENERALITES

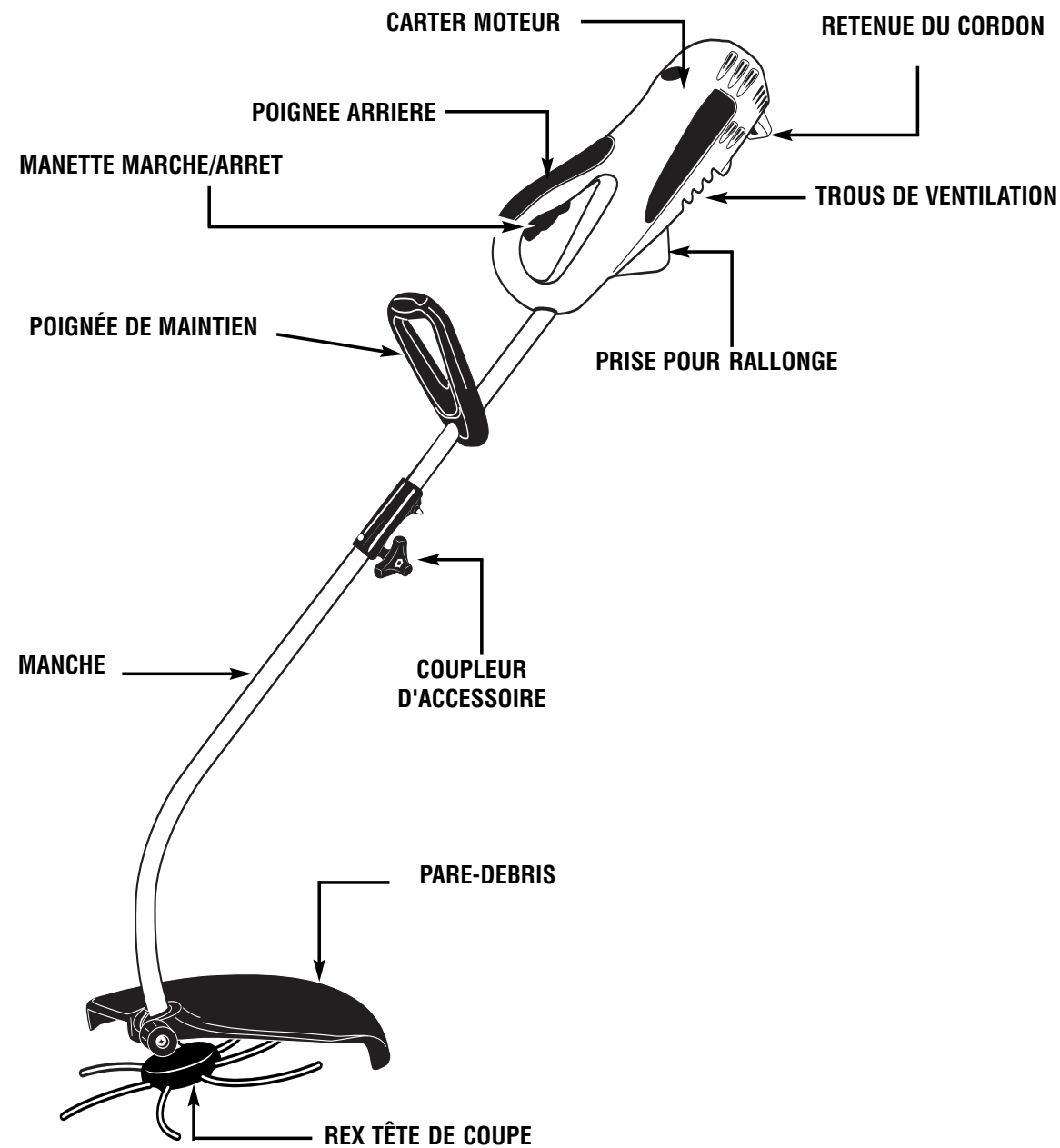

CARACTERISTIQUES

Puissance	120V~, 60Hz, 6.75Amp
Vitesse à vide	7,600/min
Diamètre du cercle de coupe	14" (355mm)
Taille de ligne	∅0.08" (2.0mm)
Poids Net	4.3 Kg (9.5 Lbs)

2 - MEASURES DE SECURITE

LIRE ET CONSERVER CES INSTRUCTIONS

Quand vous utilisez des taille-haies électriques, des précautions de base doivent toujours être suivies pour assurer une sécurité maximale et des performances optimales. Lisez ce manuel avant d'assembler et de faire fonctionner ce taille-haie. Ne pas respecter les instructions peut aboutir à une électrocution, des brûlures, un incendie, ou des blessures personnelles.

AVERTISSEMENT

2-1. POUR RÉDUIRE LES RISQUES DE BRÛLURES, D'INCENDIE, DE SECOURSSES ÉLECTRIQUES OU DE BLESSURES :

- RESPECTER TOUTES LES MESURES DE SÉCURITÉ** figurant dans cette Notice avant et durant l'utilisation du coupe-herbe.
- POUR RÉDUIRE LES RISQUES DE SECOURSSES ÉLECTRIQUES**, cet équipement est muni d'une fiche polarisée (une broche est plus large que l'autre). Cette fiche ne peut être branchée que dans un sens et que dans une prise de courant polarisée. Si la fiche ne peut pas être enfoncée à fond dans la prise de courant, inverser le sens de la fiche. Si elle ne peut toujours pas être enfoncée dans la prise de courant, appeler un électricien qualifié pour qu'il pose une prise électrique adéquate. Ne jamais modifier la fiche de l'appareil.
- INSPECTER L'APPAREIL À LA RECHERCHE DE DOMMAGES** qu'auraient pu subir le carter, le cordon électrique ou à la fiche. Toutes les fixations doivent être bien serrées. Ne pas utiliser l'appareil si la gâchette ne permet pas de l'arrêter adéquatement. Ne jamais utiliser l'appareil si le cordon électrique ou la fiche est endommagé, si le moteur ou le coupe-herbe lui-même ne fonctionne pas correctement ou s'il est tombé, s'il a été endommagé, laissé à l'extérieur ou plongé dans l'eau. Ne pas utiliser l'appareil si les trous de ventilation sont bouchés. Toujours enlever les débris qui risqueraient de limiter la circulation de l'air par les trous de ventilation. Remplacer les pièces endommagées qui sont ébréchées, cassées ou qui ont été endommagées d'une manière ou d'une autre et qui risqueraient d'être projetées et causer de graves blessures. Faites en sorte que les lames soient toujours aiguisées.
- DOUBLE ISOLATION** aide à protéger contre les électrocutions. La construction avec isolation double consiste en 2 "couches" séparées d'isolation électrique. Un taille-haie construit avec ce système

d'isolation n'est pas destiné à être relié à la masse. En conséquence, le prolongateur utilisé avec votre unité peut être branché dans n'importe quelle embase électrique de 120 volts conventionnelle. Des précautions normales de sécurité doivent être respectées quand vous faites fonctionner un taille-haie électrique. Le système d'isolation double représente seulement une protection supplémentaire contre les blessures résultant d'une possible panne interne de l'isolation électrique.

- CORDON PROLONGATEUR** - Utilisez seulement avec un prolongateur destiné à une utilisation extérieure. Faites correspondre la jauge du fil et la longueur du cordon. Voir le tableau ci-dessous. Un cordon à 2 fils sans connexion à la masse peut être utilisé puisque ce taille-haie est doublement isolé. En cas de doute sur la taille appropriée de fil, utilisez la jauge immédiatement supérieure. Veuillez noter que plus le numéro de jauge est petit, plus le cordon est durandant.

RECOMMANDATIONS DE CALIBRE DE FIL MINIMUM		
TENSION	LONGUEUR DU CORDON	CALIBRE DE FIL REQUIS
120	25 pieds / 7,5m	18 A.W.G.*
	50 pieds / 15m	16 A.W.G.*
	100 pieds / 30m	16 A.W.G.*

*American Wire Gauge (CALIBRE AMERICAIN)

Tableau 1

- En utilisant le taille-haie, un cordon prolongateur de taille adéquate doit être utilisé pour la sécurité et pour empêcher les pertes de puissance et la surchauffe.
- Le cordon prolongateur doit être spécialement conçu pour usage extérieur et porter la mention «SJ» ou «SJT» et le suffixe «WA». Au Canada, le cordon prolongateur doit porter la mention «SFTW».
- Inspectez le prolongateur de cordon d'alimentation pour repérer les fils lâches ou exposés et les isolants endommagés. Si endommagé, remplacez avant l'utilisation de l'opportuniste.

NE PAS MALTRAITER LE CORDON - Ne transportez jamais le taille-haie par le cordon et ne tirez jamais sur le cordon pour le débrancher de l'embase. Laissez le cordon dégagé de l'opérateur et des obstacles à tout moment. N'exposez pas le cordon aux surfaces chauffées, à l'huile ou l'eau. Ne tirez pas sur le cordon autour de bords tranchants, de coins et ne refermez pas la porte sur le cordon.

2 - MEASURES DE SECURITE

6. **G AUCUNE PIÈCE INTERNE N'EST RÉPARABLE PAR L'UTILISATEUR** - Votre taille-haie doublement isolé ne comprend aucune pièce réparable à l'intérieur. N'essayez pas de le réparer vous-même. Pour les informations sur l'entretien, contactez le Service de maintenance des produits McCulloch inscrit sur la quatrième de couverture de ce Mode d'emploi.
7. **DANGER POUR LES YEUX** - Toujours porter des lunettes de sécurité ou tout autre dispositif de protection des yeux lorsqu'on utilise le coupe-herbe. Lorsque l'on taille des bordures, les débris projetés augmentent le risque de blessures. Personne ne doit s'approcher de la zone de travail.
8. **TENIR LES PIEDS ET LES MAINS À L'ÉCART** du fil de coupe en rotation. Ne pas utiliser l'appareil si les carters ne sont pas en place.
9. **BIEN S'HABILLER** - Toujours porter des pantalons longs, des chaussures et des gants. Ne jamais porter de vêtements amples, de bijoux, de shorts ou de sandales. Ne jamais utiliser l'appareil si on est pieds nus.
10. **LA ZONE DE TRAVAIL DOIT TOUJOURS ÊTRE DÉGAGÉE** - Tenez tout le monde, surtout les enfants et les animaux domestiques, à l'écart de zone d'utilisation. Éteignez l'unité immédiatement si on s'approche de vous. Ne laissez jamais un enfant utiliser l'appareil comme un jouet ou le faire fonctionner sans surveillance.
11. **ÉVITER LES MILIEUX DANGEREUX** - N'utilisez pas en présence de liquides ou de gaz inflammables, de matériaux fumants ou brûlants, afin d'éviter de créer un incendie ou une explosion. N'utilisez jamais le taille-haie dans des conditions humides ou près d'une piscine, d'un spa, etc. Ne l'utilisez pas sous la pluie. Ne manipulez pas la prise, le cordon ni le taille-haie avec des mains humides.
12. **UTILISEZ LE TAILLE-HAIE CORRECTEMENT** - N'utilisez ce taille-haie que pour ce pour quoi il a été prévu, comme décrit dans le présent manuel. **NE BALAYEZ PAS AVEC LE TAILLE-HAIE** - Balayer signifie ici incliner la tête avec le fil pour balayer les débris des trottoirs, etc. Votre taille-haie est un outil très puissant et les petites pierres ou autres débris semblables peuvent être projetés à plus de 50 pieds, causant des blessures ou des dégâts alentours, sur les automobiles, les maisons et les fenêtres. Inspectez la zone avant de commencer à utiliser le taille-haie, afin d'enlever débris et autres objets qui pourraient causer des dégâts pendant l'utilisation.

13. **NE JAMAIS UTILISER D'ACCESSOIRES** autres que ceux recommandés et fournis par McCulloch. Ne pas utiliser de fils de coupe métalliques.
14. **NE PAS TENIR L'APPAREIL À BOUT DE BRAS.** Toujours garder bon pied et un bon équilibre.
15. **ÉVITER LES DÉMARRAGES ACCIDENTELS** - Ne pas porter l'appareil pendant qu'il est branché et alors qu'on a le doigt sur la gâchette.
16. **DÉBRANCHER** l'appareil de la prise de courant quand il n'est pas utilisé ou avant d'entretenir la tête de coupe.
17. **STOCKEZ** le taille-haie à l'intérieur quand il n'est pas utilisé. Le taille-haie doit être stocké à l'intérieur dans un endroit sec et élevé ou fermé à clé, hors de portée d'enfants.
18. Ne saisissez pas les lames de coupe exposées, ni les bords tranchants, lorsque vous attrapez ou tenez le taille-haie.
19. **Ne forcez pas le taille-haie** - Il assure mieux le travail et risque moins de provoquer des blessures aux vitesses pour lesquelles il a été conçu.

2-2. EXPLICATION DES NOTAS, AVERTISSEMENTS ET SYMBOLES DE LA GARANTIE

1. Un **NOTA** est destiné à fournir des informations complémentaires, à éclaircir un point particulier ou à expliquer plus en détail une étape.
2. Un **AVERTISSEMENT** identifie une procédure qui risque de causer de graves blessures corporelles ou de graves dommages à l'appareil et/ou les deux si elle n'est pas respectée ou si elle est mal effectuée.
3. Le **G (SIMBOLO DE GARANTIA)** sirve para notificar que por los menos las instrucciones o procedimientos deben llevarse al cabo, cualquier daño invalidará la garantía y los gastos de la reparación serán asumidos por el dueño. Cualquier otro servicio, con excepción del mantenimiento del usuario, deberá ser realizado por un Centro de Servicio Autorizado McCulloch. Los daños o condiciones causadas por prácticas de mantenimiento inadecuadas, las cuales hagan que el producto sea inoperable invalidarán la garantía del fabricante.
4. **PARA LA GARANTIA O EL SERVICIO** contacte al Centro de Servicio Autorizado McCulloch más cercano registrado bajo la sección de "sierras" en las páginas amarillas de su directorio telefónico.

2 - MEASURES DE SECURITE

2-3. SYMBOLES INTERNATIONAUX

1. Lire la Notice d'utilisation (Figure 2-1).
2. Il est fortement recommandé de respecter les consignes de sécurité personnelle pour réduire les risques d'accident ou de blessures (Figure 2-2).

CONSERVER CES INSTRUCTIONS



2-1

Lire le manuel d'utilisation.

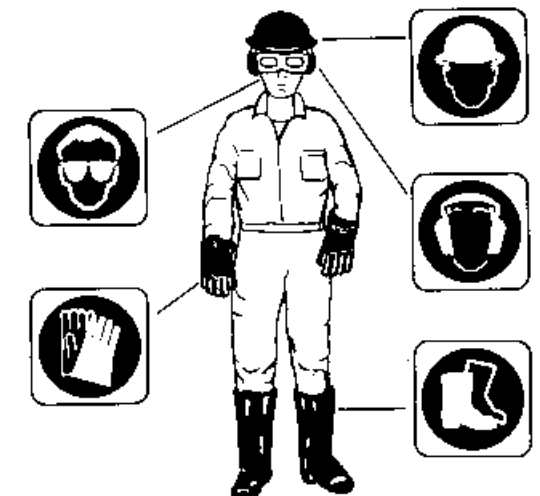

2-2

L'utilisation des ces dispositifs de sécurité est fortement recommandée afin de réduire tout risque de blessures accidentelles.

3 - INSTRUCTIONS POUR MONTAGE

REMARQUE : Le seul assemblage requis avant d'utiliser ce coupe-herbe est la pose du pare-débris et le réglage de la poignée de maintien.

3-1. INSTALLATION DU PARE-DÉBRIS

1. Positionner le carter du moteur de manière que la tête de coupe soit orientée vers le haut (Figure 3-1).
2. Installer le pare-débris (A) sur le manche de manière à ce que les orifices soient alignés avec les encoches de la patte de fixation (B) (Figure 3-1B).
3. Placer la vis, rondelle et l'écrou (C) et serrer fermement.

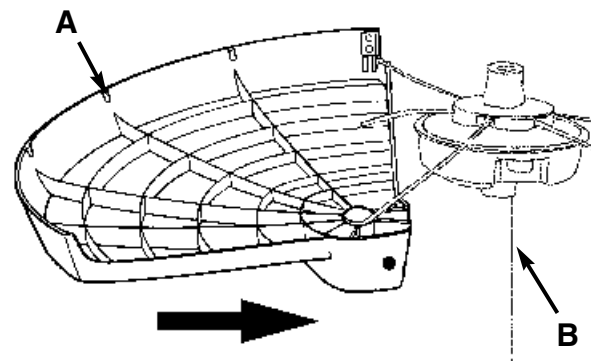

3-1A

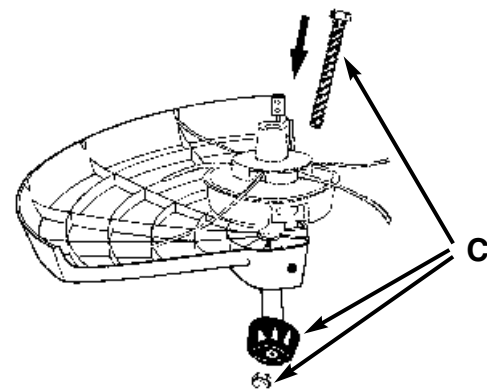

3-1B

3-2. POSE ET DÉPOSE DE LA TÊTE DE COUPE JETABLE REX

INSTALLATION

1. Débrancher l'appareil.
2. Positionner l'unité de manière que la tête de coupe soit orientée vers le haut.
3. Aligner les pattes de verrouillage de la tête de coupe jetable avec les fentes correspondantes du support, comme il est illustré (Figure 3-2A).
4. Pousser fermement la tête de coupe jetable dans le support jusqu'à ce que l'on entende un déclic.

DÉPOSE

1. Débrancher l'appareil.
2. Appuyez sur bouton jaune sur le côté de la tête de fil pour éjecter la tête de fil jetable REX usagée (figure 3-2B).

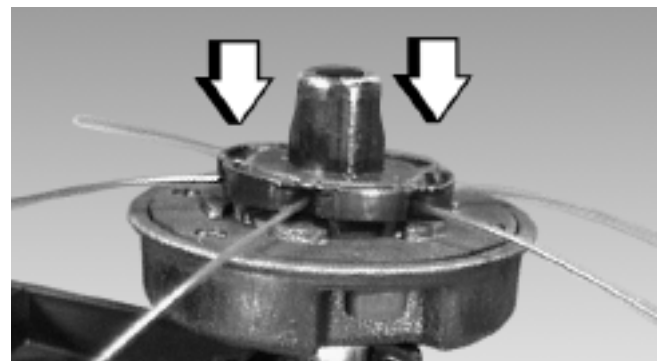

3-2A

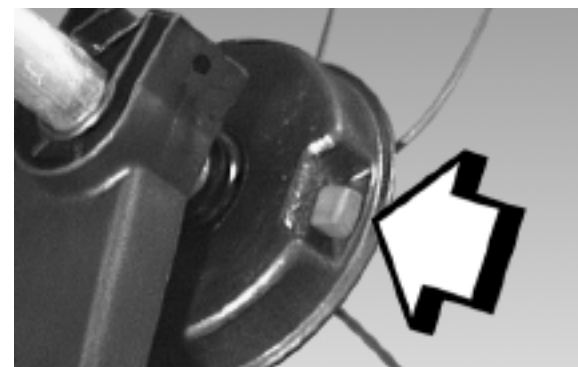

3-2B

3 - INSTRUCTIONS POUR MONTAGE

3-3. INSTALLATION DE L'ACCESSOIRE

AVERTISSEMENT

Pour éviter des blessures sérieuses, arrêtez l'unité avant d'enlever ou d'installer l'accessoire.

REMARQUE : Pour rendre l'installation ou l'enlèvement de l'accessoire plus facile, placez l'unité par terre ou sur un banc de travail.

1. Tournez le bouton dans le sens contraire des aiguilles d'une montre pour les desserrer (Fig. 3-3A)
2. Tout en tenant fermement l'accessoire, poussez-le directement dans le coupleur à changements rapides jusqu'à ce que le bouton de dégagement apparaisse dans le trou primaire du coupleur à changements rapides (Fig. 3-3B)
3. Tournez le bouton dans le sens des aiguilles d'une montre pour serrer (Fig. 3-3C)

ATTENTION

Le bouton de dégagement doit être dans le trou primaire et le bouton serré solidement avant d'actionner cette unité.

Tous les accessoires sont conçus pour être utilisés dans le trou primaire sauf indication contraire dans les accessoires spécifiques dans le manuel de l'opérateur. Si le trou incorrect est employé, il pourrait avoir comme conséquence les blessures, ou les dommages à l'unité.

REMARQUE : Le virage attachment tourner les parties à la main de long en large pour avoir l'arbre d'attache connecté à l'entaille d'arbre d'unité de powerhead plus facilement.

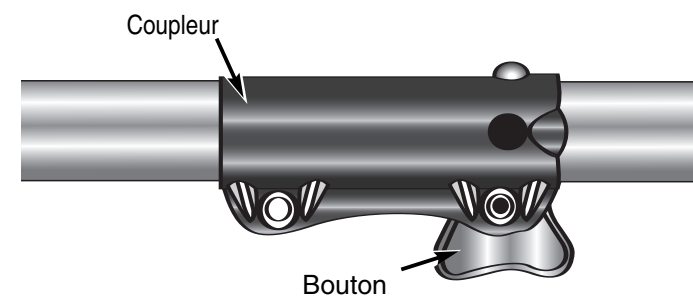

3-3A

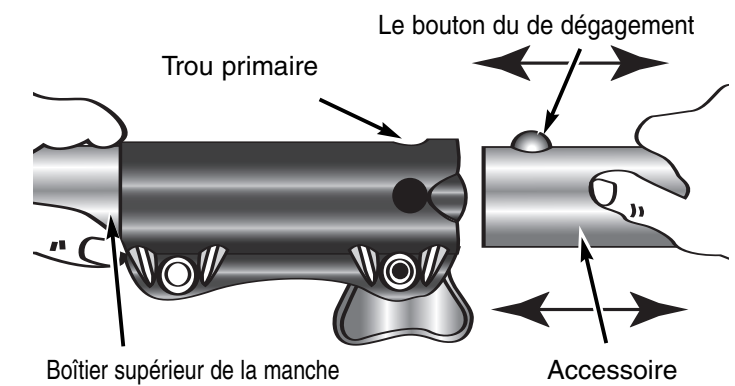

3-3B

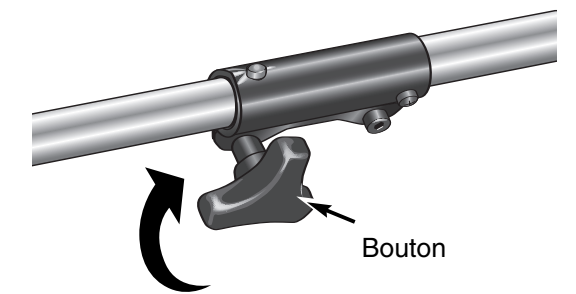

3-3C

4 - INSTRUCTIONS D'UTILISATION

4-1. BRANCHEMENT DU CORDON PROLONGATEUR

1. S'assurer que le cordon prolongateur n'est PAS branché dans une prise de courant avant de procéder à l'opération suivante.
2. Former une boucle de 20 à 25 cm (8 à 10 pouces) avec l'extrémité du cordon prolongateur.
3. pousser la boucle dans l'emplacement (A) sous le carter moteur et bloquer en position comme illustré à la Figure 4-1.
4. Brancher le cordon prolongateur sur le du coupe-herbe.
5. Ne brancher le cordon prolongateur dans une prise de courant secteur QUE lorsque l'on est prêt à utiliser l'appareil.



4-1

4-2. ADJUSTER LA POIGNEE DE MAINTIEN

REMARQUE: La poignée de maintien est attachée au manche mais a été tournée vers le bas pour le transport.

1. Desserrer le bouton de réglage et faire tourner la poignée vers le haut du manche (Figure 4-2).
2. Resserrer fermement le bouton de réglage.

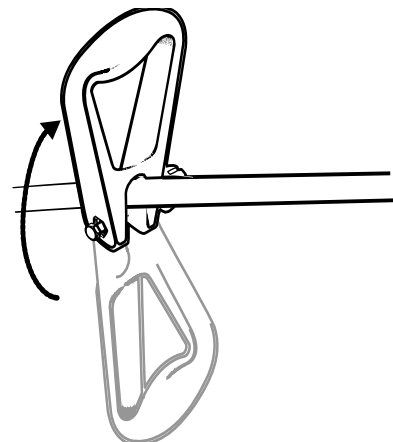

4-2

4-3. FONCTIONNEMENT DU COUPE-HERBE

1. **COUPE ET TONTE** (Figure 4-3A). Utiliser un mouvement de balancement latéral semblable à celui d'une faux. Ne pas incliner la tête pendant cette opération. Faire un essai sur la partie à tondre pour vérifier la hauteur de coupe. Garder la tête de coupe à une hauteur constante pour obtenir une tonte uniforme.

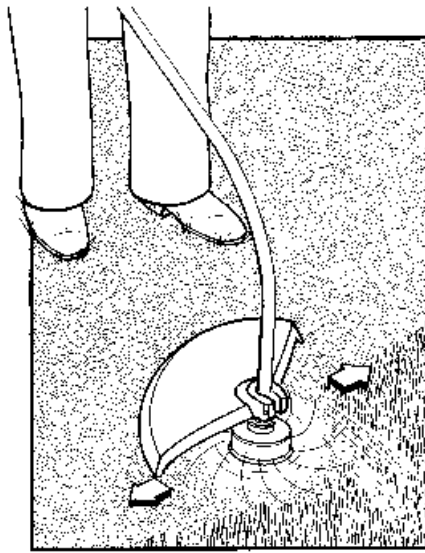

4-3A

2. **POUR TONDRE DE PLUS PRÈS** (Figure 4-3B). Tenir le coupe-herbe droit devant soi et l'incliner légèrement de manière que le fil de coupe se trouve à l'angle voulu sans que le dessous de la tête de coupe ne touche le sol. Toujours tondre loin de soi, ne jamais amener le coupe-herbe à soi.

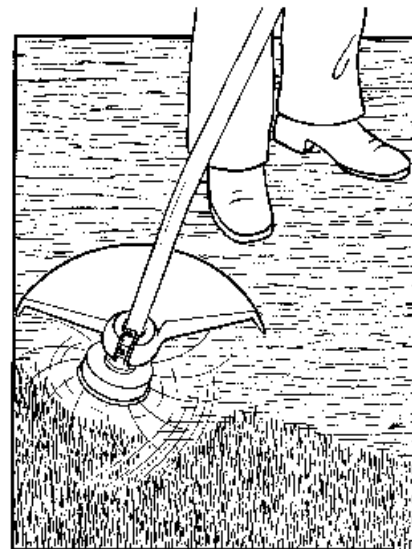

4-3B

4 - INSTRUCTIONS D'UTILISATION

3. **POUR COUPER L'HERBE AUTOUR DES CLÔTURES ET DES FONDATIONS.** Pour couper l'herbe autour des clôtures grillagées, des palissades, des murs et des fondations, avancer lentement de manière à couper l'herbe au ras de l'obstacle sans que le fil de coupe vienne le fouetter, ce qui risquerait de casser le fil ou l'effiloche. Si le fil vient en contact avec une clôture grillagée, il cassera.
4. **POUR COUPER L'HERBE AUTOUR DES ARBRES.** Approcher lentement des arbres, de manière que le fil de coupe ne fouette pas l'écorce. Faire le tour des arbres dans le sens des aiguilles d'une montre. Couper avec la pointe du fil de coupe en inclinant légèrement le coupe-herbe vers l'avant.
5. **RASAGE** Le rasage consiste à couper la végétation au ras du sol. Pour ce faire, incliner la tête de coupe à gauche à un angle d'environ 30 degrés. Le réglage de la poignée permettra de mieux contrôler le coupe-herbe pendant cette opération. S'assurer qu'aucune personne ou qu'aucun animal ne soit présent dans un rayon de 15 mètres. Ne jamais essayer de raser une zone où des débris risquent d'être projetés et causer des dommages corporels ou matériels.
6. **BALAYAGE - NE PAS UTILISER LE COUPE-HERBE POUR BALAYER** (Figure 4-3C).



4-3C

5 - ENTRETIEN

5-1. TÊTE DE COUPE

1. N'utiliser que des accessoires de rechange appropriés REX.
2. Toujours nettoyer la bobine et le moyeu avant de procéder à un service d'entretien.

5-2. ENTRETIEN : RESPONSABILITÉS DE L'UTILISATEUR

1.  Cet appareil ne comprend aucune pièce interne réparable par l'utilisateur. Toute tentative de réparation de cet appareil peut créer un danger et annulera la garantie.
2. Débrancher le coupe-herbe avant de le nettoyer, de l'entretenir ou de déposer et de reposer la tête de coupe REX.
3. Ne jamais arroser l'appareil avec de l'eau ou un liquide. Le nettoyer avec une éponge humide.
4. Pour éviter que l'appareil surchauffe, les trous de ventilation doivent toujours être dégagés.

6 - GARANTIE LIMITÉE DE UN ANNÉE

1. DURÉE

La durée de la garantie des produits McCulloch s'établit comme suit: un (1) ANNÉE à compter de la date initiale de l'achat à condition que l'appareil soit utilisé à des fins personnelles, domestiques, pour des travaux de ferme ou de ranch, et qu'il ne soit pas utilisé à des fins de location; QUATRE-VINGT-DIX (90) JOURS à compter de la date d'achat initial lorsque les produits sont utilisés à des fins commerciales, professionnelles, institutionnelles ou de location. Cette garantie vous donne des droits légaux spécifiques. Vous pouvez également bénéficier d'autres droits qui varient selon les états ou provinces. PAR LA PRÉSENTE, MCCULLOCH DÉCLINE TOUTE RESPONSABILITÉ EN CE QUI CONCERNE TOUTE GARANTIE IMPLICITE APRÈS LES DATES D'EXPIRATION APPLICABLES DE CETTE GARANTIE LIMITÉE EXPRESSE. (Certains états ou certaines provinces ne permettant pas de limitation de la durée des garanties implicites. Les limitations ci-dessus peuvent donc ne pas s'appliquer à votre cas.)

2. PAR QUI LA GARANTIE EST-ELLE OFFERTE

McCulloch U.S.A 1-800-521-8559
10715 Springdale Avenue, Unit 2, Santa Fe Springs, CA 90670 USA

3. QUI EST COUVERT PAR CETTE GARANTIE

- A. L'acheteur d'un produit McCulloch (à condition que le produit ne soit pas destiné à la revente).
- B. Toute personne à qui le produit est légalement cédé pour la durée de la garantie implicite ou écrite applicable au produit.
- C. Toute autre personne autorisée, aux termes de la garantie ou des lois applicables, à demander au Garant de respecter ses obligations. (Les parties sus-mentionnées sont ci-après désignées sous le nom de «Utilisateur.»)

4. CE QUI EST COUVERT PAR CETTE GARANTIE

Toute défaillance survenant pendant la période de garantie applicable et qui découle de défauts de matériaux ou de fabrication.

5. CE QUI N'EST PAS COUVERT PAR CETTE GARANTIE

- A. Tout dommage indirect ou consécutif découlant possiblement de la défaillance ou du mauvais fonctionnement d'un produit McCulloch. (Comme certains états ou certaines provinces n'autorisent pas l'exclusion ou la limitation des dommages indirects ou consécutifs. Ces limitations peuvent ne pas s'appliquer à votre cas.)
- B. Toute défaillance découlant d'un accident, d'un usage abusif, d'une négligence ou du défaut d'utiliser le produit conformément aux directives fournies dans la ou les Notices d'utilisation qui accompagnent le produit, ou découlant d'une réparation inadéquate par un Centre de réparation non agréé.
- C. Les réglages normaux décrits dans la ou les Notices d'utilisation fournies avec le produit.
- D. Tout composant ou accessoire qui n'est pas vendu ou fabriqué par le Garant.
- E. Les préparations ou assemblages préalables à la livraison.
- F. Cette garantie ne s'applique pas aux accessoires ni à l'entretien ou aux réglages normaux du produit décrits dans la ou les Notices d'utilisation.

6. RESPONSABILITÉS DU GARANT AUX TERMES DE CETTE GARANTIE

- A. Réparer ou remplacer gratuitement pour l'utilisateur les composants qui s'avèrent défectueux pendant la période de garantie applicable.
- B. S'assurer que le Centre de réparation agréé est remboursé pour les frais de matériaux et de main-d'oeuvre engagés pour effectuer les réparations au titre de la garantie conformément aux politiques et procédures de garantie établies.

7. RESPONSABILITÉS DE L'UTILISATEUR AUX TERMES DE CETTE GARANTIE

- A. L'utilisateur doit livrer ou expédier le produit McCulloch couvert par la garantie au concessionnaire chez qui le produit a été acheté ou au Centre de réparation agréé le plus proche. Une preuve d'achat est requise.
- B. Les frais d'expédition, le cas échéant, sont à la charge de l'utilisateur.
- C. Veiller à l'entretien, à l'utilisation et au remisage du produit avec une diligence raisonnable, tel qu'il est expliqué dans la ou les Notices d'utilisation.

8. MOMENT POUR LE GARANT DE S'ACQUITTER DE SES OBLIGATIONS AUX TERMES DE CETTE GARANTIE

- A. Les dates de réparation des produits sous garantie seront fixées pour le Centre de réparation en fonction de la charge normale de travail et suivant la disponibilité des pièces.
- B. Si le délai pour la réparation excède dix (10) jours à compter de la date de livraison au réparateur agréé, la garantie sera prolongée du nombre de jours supplémentaires pendant lesquels le produit est inutilisable.
- C. Si l'utilisateur n'obtient pas entière satisfaction auprès de son Centre de réparation local, il doit se mettre en rapport McCulloch, ou composer le numéro sans frais.



MANUAL DEL USUARIO

Recortador/Orillador de Césped Eléctrico

Modelo : MCT2303A

SEGURIDAD
OPERACION
MANTENIMIENTO



ADVERTENCIA • FAVOR DE LEER

Para su propia seguridad, favor de leer este manual antes de intentar operar su unidad nueva. Si no se siguen estas instrucciones se pueden provocar serias heridas personales. Favor de dedicar un poco de tiempo para familiarizarse cada vez que se utilice la unidad.

INTRODUCCION

FAVOR DE LEER

Estimado Cliente,

Gracias por comprar un producto McCulloch. Con una operación y mantenimiento adecuados le proporcionará años de servicio.

Con el objeto de hacer un mejor uso de su inversión, **ASEGURESE** de familiarizarse con el contenido de TODO el Manual del Usuario antes de intentar operar o dar mantenimiento a su unidad.

Asegurarse de seguir cuidadosamente las ilustraciones graduales de este manual para poner en marcha, operar y dar mantenimiento a su nuevo producto.

En el manual se encontrarán las siguientes señales: **NOTA**, **ADVERTENCIA** / **PRECAUCION** y **G** **GARANTIA**.

Una **NOTA** se utiliza para comunicar una información adicional, para enfatizar una explicación particular, o para extender la descripción de un paso.

Una **ADVERTENCIA** o **PRECAUCION** identifica un procedimiento que, si no se lleva a cabo o se hace en forma inadecuada, puede provocar serias heridas personales o daños a la unidad y/o ambas cosas.

La **G** (**SIMBOLO DE GARANTIA**) notifica que a menos que se sigan las instrucciones o procedimientos, cualquier daño causado anulará la garantía y las reparaciones correrán a cuenta del propietario.

Ponga atención particular a las precauciones de seguridad. Están escritas para su protección y contienen información importante que usted debe saber para operar sin riesgo su recortadora.

SI PRECISA SERVICIO DE GARANTÍA O MANTENIMIENTO, PÓNGASE EN CONTACTO CON SU CENTRO DE SERVICIO AUTORIZADO McCULLOCH MÁS CERCANO - LOCALICE SU CENTRO DE SERVICIO MÁS CERCANO LLAMANDO AL NÚMERO GRATUITO QUE APARECE EN ESTE MANUAL.

2 - MEASURES DE SECURITE

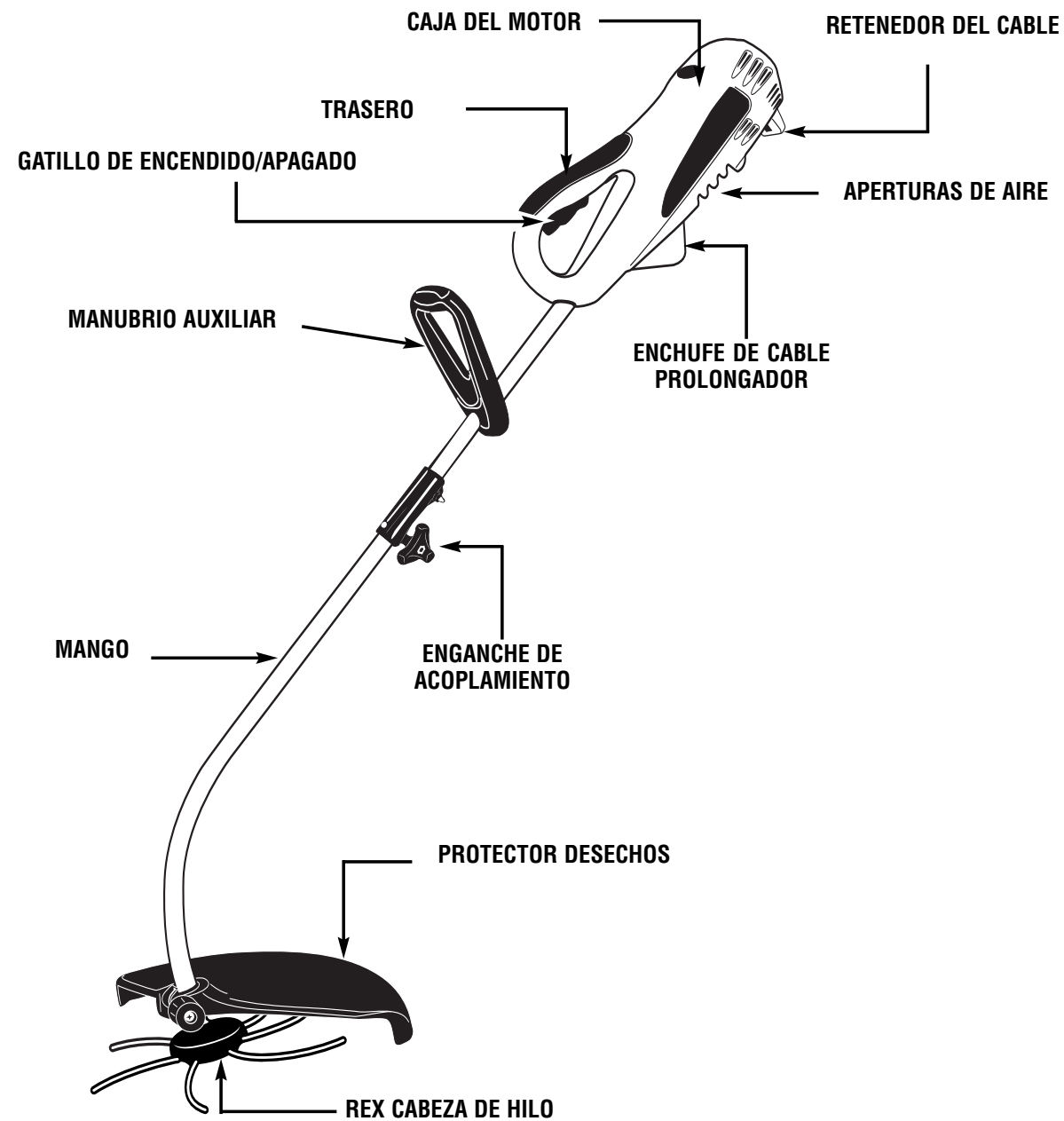

ESPECIFICACIONES

Potencia	120V~, 60Hz, 6.75A
Velocidad no Instalada	7,600/min
Diámetro del Círculo de Corte	.14" (355mm)
Reserva del la línea	.08" (2.0mm)
Peso neto	4.3 Kg (9.5 Lbs)

2 - PRECAUTIONES DE SEGURIDAD

FAVOR DE LEER - CONSERVE ESTAS INSTRUCCIONES

Durante el uso de podadoras eléctricas deben seguirse ciertas precauciones básicas para asegurar la máxima seguridad y un rendimiento óptimo del dispositivo. Lea este manual antes de montar y utilizar esta podadora. De no respetar las instrucciones podrían producirse descargas eléctricas, quemaduras, incendios o lesiones personales.

ADVERTENCIA

2-1. PARA REDUCIR EL RIESGO DE CHOQUEN ELECTRICO, INCENDIO O HERIDAS PERSONALES:

- SIGA TODAS LAS INSTRUCCIONES DE SEGURIDAD** enlistadas en este manual antes y durante la operación de esta recortadora.
- PARA REDUCIR EL RIESGO DE CHOQUE ELECTRICO**, este equipo cuenta con un enchufe polarizado (una clavija es más ancha que la otra). Este enchufe embonará en una toma de corriente polarizada de una sola manera. Si el enchufe no embona por completo, inviértalo. En caso de que siga sin embonar, consulte a un eléctrico calificado para instalar la toma de corriente adecuada. De ninguna manera intente cambiar el enchufe.
- INSPECTER L'APPAREIL À LA RECHERCHE DE DOMMAGES** qu'auraient pu subir le carter, le cordon électrique ou à la fiche. Toutes les fixations doivent être bien serrées. Ne pas utiliser l'appareil si la gâchette ne permet pas de l'arrêter adéquatement. Ne jamais utiliser l'appareil si le cordon électrique ou la fiche est endommagé, si le moteur ou le coupe-herbe lui-même ne fonctionne pas correctement ou s'il est tombé, s'il a été endommagé, laissé à l'extérieur ou plongé dans l'eau. Ne pas utiliser l'appareil si les trous de ventilation sont bouchés. Toujours enlever les débris qui risqueraient de limiter la circulation de l'air par les trous de ventilation. Remplacer les pièces endommagées qui sont ébréchées, cassées ou qui ont été endommagées d'une manière ou d'une autre et qui risqueraient d'être projetées et causer de graves blessures. Faites en sorte que les lames soient toujours aiguisées.
- DOUBLE ISOLATION** para proteger al usuario frente a descargas eléctricas. El doble aislamiento se compone de 2 "capas" separadas de aislamiento eléctrico. Las podadoras construidas con este sistema de aislamiento no necesitan conexión a masa. Como resultado, El cable prolongador que utilice con su aparato puede conectarse a cualquier toma eléctrica convencional de 120 voltios. Respete

las precauciones usuales de seguridad durante el uso de la podadora eléctrica. El sistema de doble aislamiento es una protección añadida frente a las lesiones resultantes de un posible fallo eléctrico interno.

- CORDON PROLONGATEUR** - Utilice únicamente un cable prolongador destinado al uso en exteriores. Asegúrese de que el grosor del cable es adecuado para su longitud. Se puede utilizar un cable de 2 conductores sin conexión a masa, ya que esta podadora se encuentra doblemente aislada. Si tiene alguna duda acerca del tamaño del cable, utilice el de mayor grosor. Recuerde que cuanto menor es el número de calibre, más grueso es el cable.

RECOMENDACIONES PARA EL CALIBRE MINIMO DEL ALAMBRE

VOLTIOS	LONGITUD DE CABLE DE EXTENSION	TAMAÑO REQUERIDO DEL ALAMBRE
120	25 pies / 7.5m	18 A.W.G.*
	50 pies / 15m	16 A.W.G.*
	100 pies / 30m	16 A.W.G.*

*Calibre para Alambre de los E.U.A.

Tabla 1

- Utilice un cable prolongador del tamaño adecuado durante el uso de la podadora para mantener los niveles de seguridad y evitar pérdidas de energía y sobrecalentamientos.
 - El cable de extensión debe estar diseñado específicamente para uso en exteriores y marcado con "SJ" o "SJT" y con el sufijo "WA". En Canadá, el cable de extensión debe estar marcado con "SFTW".
 - Inspeccione el cable de alimentación para asegurarse de que no existen conductores expuestos ni aislamientos deteriorados. Si observa algún daño, reemplace el cable antes de utilizar la podadora. **NO MALTRATE EL CABLE** – No tire del cable para desconectarlo del receptáculo. Mantenga el cable alejado de fuentes de calor, aceite o bordes afilados o piezas móviles. Reemplace los cables deteriorados inmediatamente. Los cables deteriorados aumentan el riesgo de descarga eléctrica.
- NO INCLUYE PARTES DE REPUESTO** – Esta podadora con doble aislamiento no tiene componentes en su interior que se puedan reparar. No intente reparar personalmente la herramienta. Si necesita información sobre reparaciones, consulte con el Departamento de atención al cliente de McCulloch, cuyos datos se muestran en la parte posterior de este manual de usuario.

2 - PRECAUCIONES DE SEGURIDAD

7. **RIESGO DE HERIDAS EN LOS OJOS** – Siempre use lentes protectores cuando opere su recortadora. El desorillar aumenta el riesgo de heridas causadas por desechos que vuelan. Mantenga siempre a los espectadores a una distancia segura.
8. **CONSERVE LAS MANOS Y LOS PIES ALEJADOS** de la línea giratoria. No opere sin la protección instalada.
9. **VISTA ADECUADAMENTE** – Use siempre pantalones largos, zapatos y guantes. No usa ropa floja, joyas, pantalones cortos, sandalias ni esté descalzo. Asegúrese de que no existen observadores, en especial niños y animales, cerca del área de uso. Apague inmediatamente el dispositivo si se aproximan. No permita que los niños utilicen la podadora como un juguete ni que el aparato funcione sin atención en ningún momento.
10. **MANTENGA EL ÁREA DESPEJADA** - Asegúrese de que no existen observadores, en especial niños y animales, cerca del área de uso. Apague inmediatamente el dispositivo si se aproximan. No permita que los niños utilicen la podadora como un juguete ni que el aparato funcione sin atención en ningún momento.
11. **EVITE LOS ENTORNOS PELIGROSOS** - No utilice el aparato en presencia de líquidos o gases inflamables, materiales humeantes o en llamas, para evitar que se genere un incendio o explosión. No utilice la podadora en condiciones húmedas o alrededor de piscinas, jacuzzis, etc. No utilice el aparato bajo la lluvia. No manipule el enchufe, el cable o la podadora con las manos mojadas.
12. **UTILICE CORRECTAMENTE LA PODADORA** - Utilice esta podadora únicamente con el fin descrito en este manual. **NO BARRA CON ESTA PODADORA** - Por barrido se entiende la inclinación del cabezal para retirar residuos de caminos, etc. Su podadora es una herramienta muy potente y podría lanzar piedras pequeñas o residuos similares a una distancia de 50 pies o más, provocando daños en automóviles, casas y ventanas. Inspeccione el área antes de arrancar la podadora para eliminar los residuos y demás objetos que puedan causar daños durante el uso del aparato.
13. **NO USE ACCESORIOS** o aditamentos con excepción de los recomendados y suministrados por McCulloch, No use ningún tipo de línea cortadora metálica o alámbrica.
14. **NO SE EXTRALIMITE** – Conserve una posición y equilibrio firme en todo momento.
15. **EVITE UN ENCENDIDO INVOLUNTARIO** – No transporte la recortadora conectada con el dedo en el interruptor.
16. **DESCONECTE** la recortadora de la corriente eléctrica cuando no la use o antes de realizar el servicio de la cabeza de hilo.
17. **CONSERVE** la podadora en interiores. Almacene la podadora en un lugar seco, alto o cerrado; alejado del alcance de los niños.
18. No toque las cuchillas o bordes cortantes mientras sostiene la podadora.
19. **No fuerce la podadora** - funcionará mejor, reduciendo los riesgos de lesión a la velocidad para la que ha sido diseñada.

2-2. EXPLICACION DE NOTA, ADVERTENCIA Y SIMBOLO DE GARANTIA

1. Una **NOTA** usada para comunicar información adicional, para destacar una explicación particular, o para expandir una instrucción específica.
2. Una **ADVERTENCIA** identifica un procedimiento que, si no se acomete o se realiza inadecuadamente, puede provocar heridas personales y/o daños a la unidad.
3. El **G** (**SIMBOLO DE GARANTIA**) sirve para notificar que por los menos las instrucciones o procedimientos deben llevarse al cabo, cualquier daño invalidará la garantía y los gastos de la reparación serán asumidos por el dueño. Cualquier otro servicio, con excepción del mantenimiento del usuario, deberá ser realizado por un Centro de Servicio Autorizado McCulloch. Los daños o condiciones causadas por prácticas de mantenimiento inadecuadas, las cuales hagan que el producto sea inoperable invalidarán la garantía del fabricante.
4. **PARA LA GARANTIA O EL SERVICIO** contacte al Centro de Servicio Autorizado McCulloch más cercano registrado bajo la sección de “sierras” en las páginas amarillas de su directorio telefónico.

2-3. SIMBOLOS INTERNACIONALES

1. Lea el manual del Usuario (Figura 2-1).
2. El uso de estos párrafos sobre seguridad personal es altamente recomendado para reducir el riesgo de heridas accidentales (Figura 2-2).

CONSERVE ESTAS INSTRUCCIONES

2 - PRECAUCIONES DE SEGURIDAD



2-1

Lea Manual de Usuario.

El uso de estos artículos de seguridad personal es altamente recomendado para reducir el riesgo de lesiones accidentales.

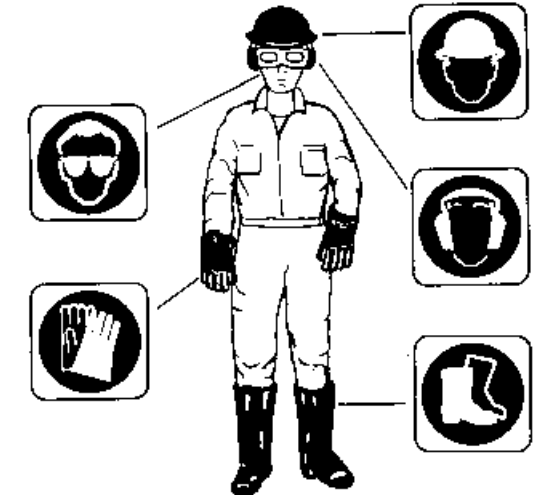

2-2

3 - INSTRUCCIONES DE ENSEMBLADO

NOTA: El único ensamblaje requerido para su recortadora es la instalación del protector de desechos y para ajustar el manubrio auxiliar.

3-1. INSTALACION DEL PROTECTOR DE DESECHOS

1. Coloque el bastidor del motor con el transportador de la cabeza de hilo viendo hacia arriba (Figura 3-1).
2. Coloque el protector de desechos (A) sobre el tubo, de manera que los hoyos se alineen con las ranuras en el soporte (B) (Figura 3-1B).
3. Instale el tornillo y la rondana (C) a través del protector. Coloque la tuerca en la ranura de para la misma y ajuste el tornillo seguramente.

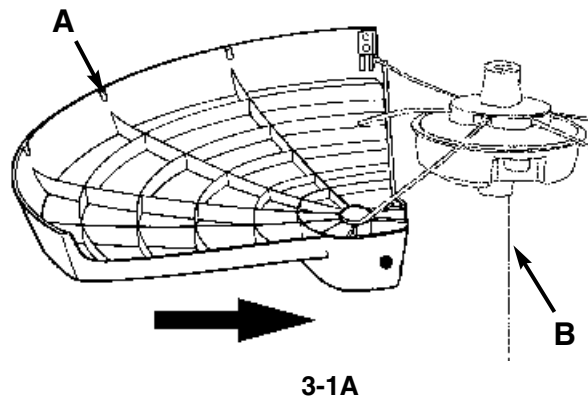

3-1A

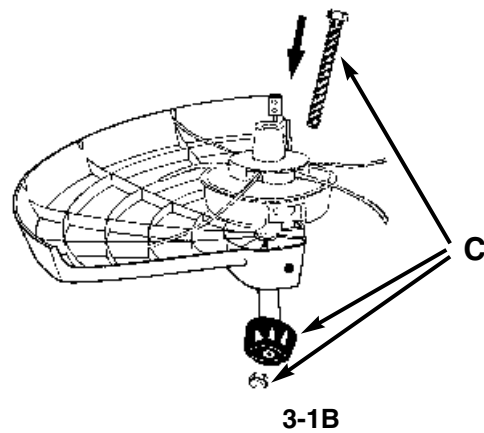

3-1B

3-2. INSTALACION Y REMOCION DE LA CABEZA CORTADORA DESECHABLE REX

INSTALCION

1. Desconecte la unidad.
2. Coloque la unidad con el transportador de la cabeza de hilo viendo hacia arriba (Figura 3-3A).
3. Presione firmemente la cabeza de hilo desechable sobre el transportador hasta que oiga un clic perceptible.

REMOCION

1. Desconecte la unidad.
2. Presione el botón de color amarillo situado en el lateral del cabezal de la cadena para expulsar el cabezal de la cadena desechable de REX (figura 3-3B).

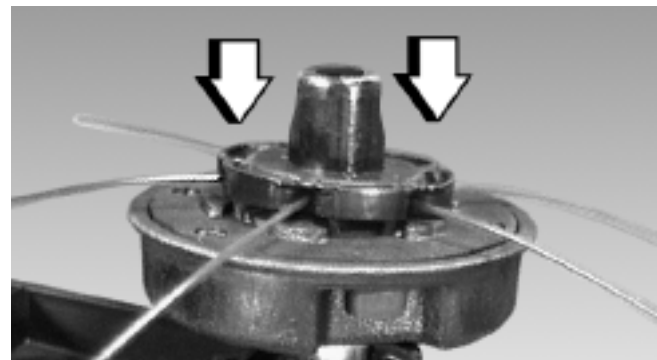

3-2A

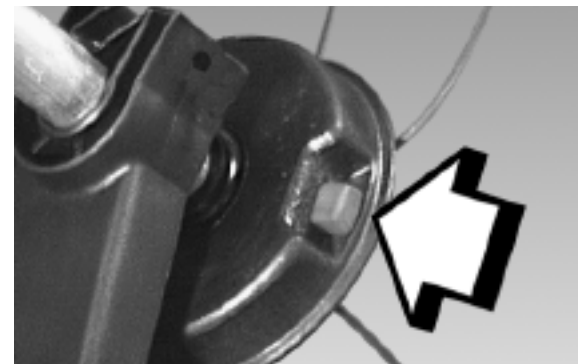

3-2B

3 - INSTRUCCIONES DE ENSEMBLADO

3-3. INSTALACIÓN DE ACCESORIOS

ADVERTENCIA

Para evitar daños personales serios, apague el equipo antes de cambiar o instalar los accesorios.

NOTA: Para facilitar la instalación o extracción de los accesorios, coloque el equipo sobre el suelo o un banco de trabajo.

1. Gire el botón giratorio en sentido contrario a las agujas del reloj para aflojarlo (Fig. 3-3A)
2. Sosteniendo firmemente el accesorio, empujelo hacia el enganche de cambio rápido hasta que el botón de liberación aparezca por el orificio principal del enganche. (Fig. 3-3B)
3. Gire el botón giratorio en el sentido de las agujas del reloj para apretarlo (Fig. 3-3C)

PRECAUCION

El botón de liberación debe encontrarse en el orificio principal y el boton giratorio firmemente apretado antes de utilizar la unidad.

Todos los accesorios están diseñados para utilizarse en el orificio principal a menos que se indique lo contrario en el manual de utilización específico del accesorio. Si se utiliza el orificio incorrecto, podrían provocarse danos personales o materiales.

NOTA: Las partes de girar de fijación de vuelta a mano para tener de aquí para allá el túnel de la fijación conecta a la ranura del túnel de la campana del powerhead más fácilmente.

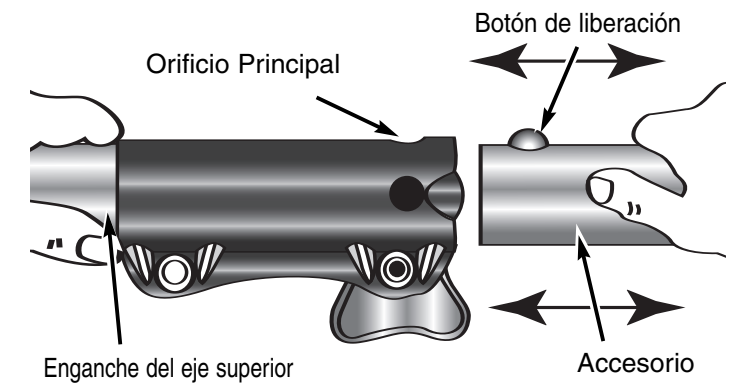

3-3B

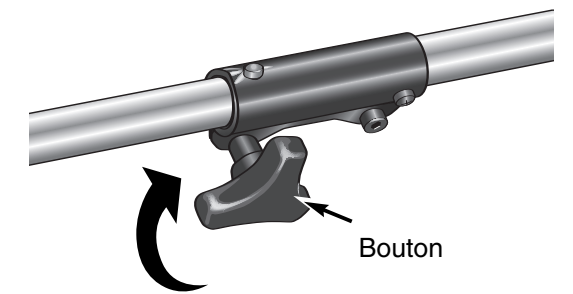

3-3C

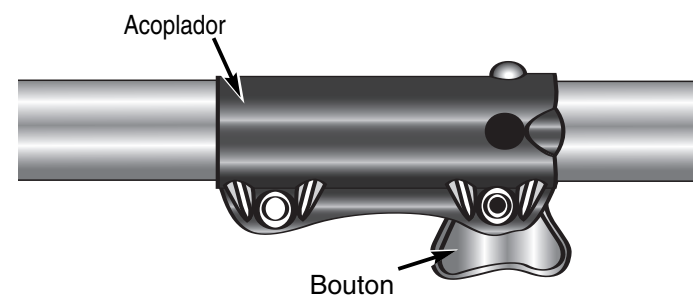

3-3A

4 - INSTRUCCIONES DE OPERACION

4-1. CONECTE EL CABLE

1. Asegúrese de que el cable NO esté conectado en el receptáculo antes de este procedimiento.
2. Haga una lazada con 20-25cm (8-10") del extremo del cable extensión.
3. Colocar la lazada dentro (A) de la ranura en el extremo del manubrio trsero y asegurarlo en su lugar como muestra la Figura 4-1.
4. Conecte el cable de extensión al de la recortadora.
5. Enchufe el cable de extensión en el receptáculo SOLO cuando esté preparado para hacer funcionar la recortadora.

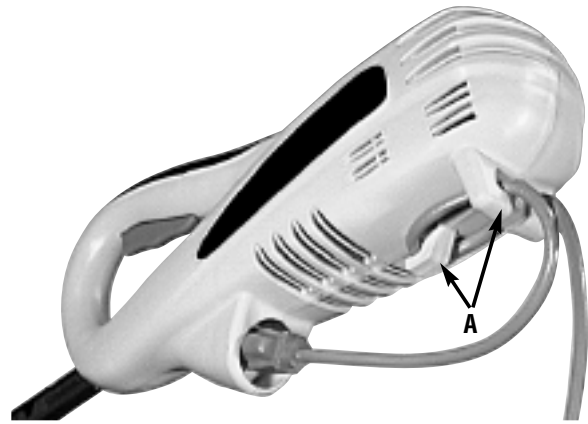

4-1

4-2. AJUSTE DE EL MENUBRIO AUXILIAR

NOTA: La manija de ayuda está atada al mango pero ha sido girada hacia abajo para empaquarse.

1. Afloje la perilla de ajuste y gire la manija hacia arriba del mango (Figura 4-2).
2. Reapriete la perilla de ajuste seguramente.

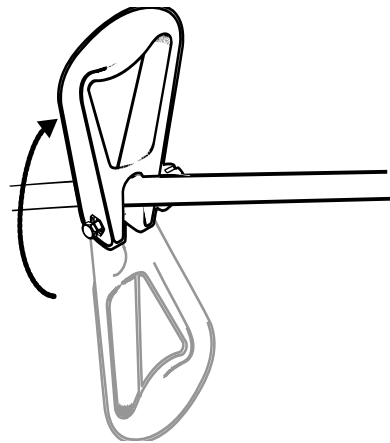

4-2

4-3. FUNCIONAMIENTO DE LA RECORTADORA

1. **PODAR / SEGAR** (Figura 4-3A). Balancee la recortadora con un movimiento en forma de hoz de lado a lado. No incline la cabeza de hilo durante el procedimiento. Pruebe el área que se va a podar para la altura adecuada del corte. Mantenga la cabeza de hilo al mismo nivel para una profundidad nivelada del corte.

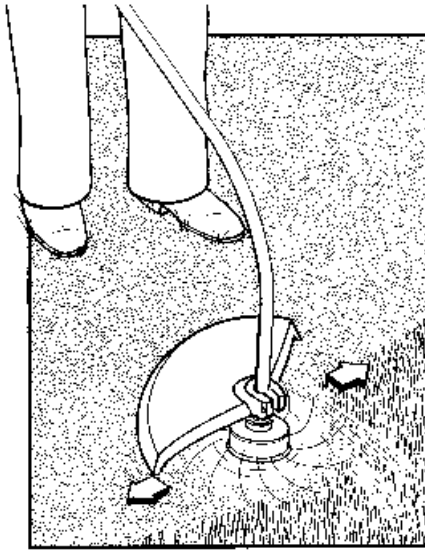

4-3A

2. **PODA MAS MINUCIOSA** (Figura 4-3B). Coloque la recortadora hacia adelante con una ligera inclinación de tal forma que la parte inferior de la cabeza de hilo se encuentre sobre el terreno y el contacto del hilo se dé en un punto adecuado del corte. Corte siempre lejos del operador. No jale la recortadora hacia el operador.

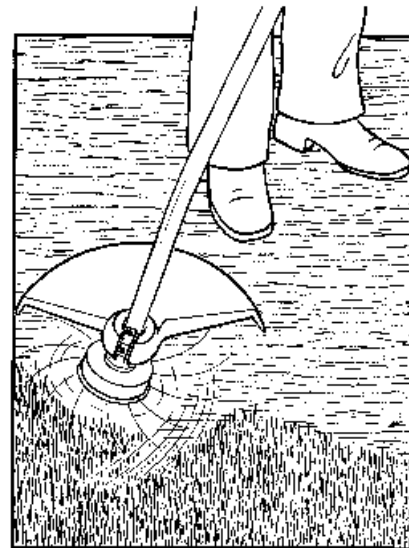

4-3B

4 - INSTRUCCIONES DE OPERACION

3. **PODA EN BARDAS / CIMIENTOS.** Acerque la recortadora alrededor de las bardas con eslabones de cadena, bardas de estacas, paredes de piedra y cimientos poco a poco para cortar lo más posible sin golpear el hilo contra la barrera. Si el hilo hace contacto con piedras, paredes de ladrillo o cimientos, se romperá o se desgastará. El hilo se romperá si se rasga con la barda.
4. **PODA ALREDEDOR DE ARBOLES.** Poda alrededor de los troncos de los árboles con un ligero acercamiento de tal forma que el hilo no haga contacto con la corteza del árbol. Avance alrededor del árbol podando de izquierda a derecha. Acérquese al césped o maleza con la punta de hilo e incline la cabeza de éste ligeramente hacia adelante.
5. **CORTAR DE RAIZ** Cortar de raíz significa eliminar toda la vegetación del terreno. Para hacer esto se debe inclinar la cabeza de hilo a un ángulo de aproximadamente 30 grados hacia la izquierda. Si se ajusta el manubrio se tendrá un mejor control durante esta operación. Siempre mantenga una distancia de 15 metros (50 pies) de la demás gente y animales al cortar de raíz. No intente este procedimiento si existe la mínima posibilidad de que los desechos proyectados pudieran herir al operador, a otras personas o causar daños a la propiedad.
6. **BARRER – NO BARRA CON LA RECORTADORA** (Figura 4-3C).



4-3C

5 - INSTRUCCIONES DE MANTENIMIENTO

5-1. CABEZA DE HILO

1. Use exclusivamente accesorios de reemplazo REX McCulloch.
2. Limpie siempre la suciedad y los desechos del carrete y el cubo antes y después de llevar al cabo cualquier tipo de mantenimiento o cuando la unidad esté inactiva.

5-2. RESPONSABILIDADES DE MANTENIMIENTO DEL USUARIO

1. Este aparato no cuenta con partes de repuesto  internas. No intente hacer ninguna reparación. Do lo contrario, podría crear peligro y anular la garantía del fabricante.
2. Desconecte el cable de energía antes de limpiar, efectuar el mantenimiento, remover o instalar la cabeza de hilo REX.
3. Nunca moje ni rocíe el aparato con manguera de jardín. Límpielo con una esponja húmeda.
4. Conserve las aperturas de aire del bastidor del motor libres de cualquier desecho para evitar el sobrecalentamiento.

6 - GARANTÍA LIMITADA DE UN AÑO

1. DURACIÓN

La duración de la garantía de este producto McCulloch es la siguiente: UN (1) AÑO desde la fecha de la compra original sólo cuando se utilice para uso personal, familiar, casero, en granja o rancho, y siempre que no se subarriende o alquile; NOVENTA(90) DÍAS desde la fecha de compra original cuando se utilice para fines comerciales, profesionales, institucionales o de subarriendo. Esta garantía le proporciona derechos legales específicos. También puede proporcionarle otros derechos que varían de estado a estado. MCCULLOCH LLC RENUNCIA A CUALQUIER GARANTÍA IMPLÍCITA UNA VEZ QUE LA FECHA DE EXPIRACIÓN DE LA GARANTÍA EXPRESADA CORRESPONDIENTE HA EXPIRADO.

(Algunos estados no permiten limitaciones en la duración de una garantía implícita, por lo que las limitaciones arriba mencionadas pueden no ser aplicables en su caso).

2. EMISOR DE ESTA GARANTÍA

McCulloch U.S.A 1-800-521-8559
10715 Springdale Avenue, Unit 2, Santa Fe Springs, CA 90670 USA

3. BENEFICIARIO DE ESTA GARANTÍA

- A. El comprador del producto McCulloch (a menos que utilice el producto para fines de subarriendo o alquiler).
- B. Cualquier persona a la que le sea transferida dicho producto legalmente durante la duración de la garantía implícita o escrita aplicable al producto.
- C. Cualquier otra persona autorizada según los términos establecidos en la garantía o que, según la ley del estado, pueda obligar al emisor de la garantía a aplicarla.
(Las partes arriba mencionadas se denominarán a partir de ahora como "el Usuario").

4. ÁMBITO DE APLICACIÓN DE ESTA GARANTÍA

La garantía se aplica durante la duración especificada sobre problemas derivados de defectos en los materiales o en su fabricación.

5. ASPECTOS NO CUBIERTOS POR ESTA GARANTÍA

- A. Cualquier daño accidental o derivado que pueda producir fallos o un funcionamiento incorrecto del producto McCulloch. (Algunos estados no permiten la exclusión de dichos daños accidentales o derivados, por lo que dichas limitaciones pueden no ser aplicables en su caso).
- B. Cualquier fallo derivado de accidentes, uso incorrecto, negligencia o uso indebido del producto según las instrucciones incluidas en el manual de usuario adjunto al producto, o que se produzca como resultado de un mantenimiento incorrecto realizado por un servicio de reparación no autorizado.
- C. Ajustes ordinarios explicados en el manual de usuario adjunto al producto.
- D. Cualquier pieza o accesorio no vendido o fabricado por el emisor de la garantía.
- E. Ajuste anterior a la entrega o ensamblaje de piezas.
- F. Esta garantía no es aplicable a los accesorios, ajustes o al mantenimiento ordinario del producto especificados en el manual de usuario

6. RESPONSABILIDADES DEL EMISOR DE LA GARANTÍA SEGÚN LAS CONDICIONES DE LA MISMA

- A. Reparar o sustituir las piezas defectuosas durante la duración de la garantía aplicable sin coste alguno para el usuario
- B. Garantizar que el taller reparador autorizado recibe el reembolso correspondiente a los gastos de las piezas y mano de obra realizados como resultado de una reparación bajo garantía según lo prescrito en los procedimientos y directrices de la garantía establecida.

7. RESPONSABILIDADES DEL USUARIO SEGÚN LA GARANTÍA

- A. El usuario se compromete a entregar o enviar el producto McCulloch original protegido por esta garantía al vendedor al que adquirió el producto originalmente o al servicio autorizado más cercano. Es necesario presentar una prueba de compra del producto.
- B. Los gastos derivados de cualquier envío correrán a cargo del usuario.
- C. El usuario debe manejar con cuidado el producto cuando vaya a hacerlo funcionar o a almacenarlo, tal y como se especifica en el manual de usuario.

8. PERÍODO DE CUMPLIMIENTO DE LAS OBLIGACIONES DERIVADAS DE LA GARANTÍA POR PARTE DE SU EMISOR

- A. La reparación de productos bajo garantía se programará según la cantidad de trabajo existente en el servicio de reparación y dependiendo de la disponibilidad de las piezas de recambio.
- B. Si el periodo de reparación supera los diez (10) días a partir del momento en que el producto fue entregado al servicio de reparación, la garantía se ampliará a los días en los que el producto permanece inútil.
- C. Si el usuario no estuviera satisfecho con el trabajo del servicio de reparación, tiene la posibilidad de ponerse en contacto con MCCULLOCH LLC a través de el número de teléfono gratuito.



SERVICE SPARE PARTS LIST

SPECIFY MODEL NO. WHEN ORDERING PARTS		DATE	
15" STRING TRIMMER		2/14/2007	REVISED DATE
MODEL NO.	MCT2303A		N/A

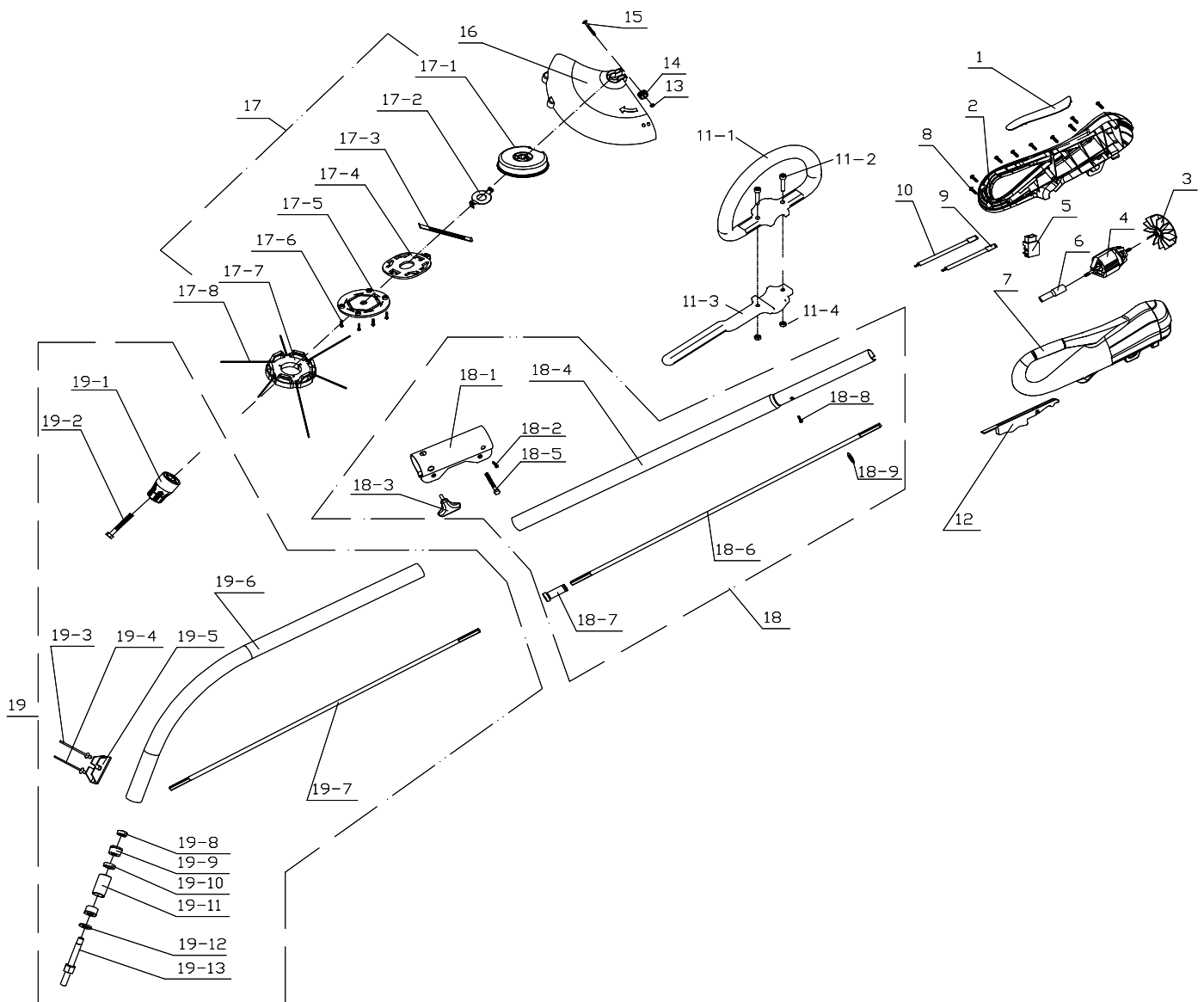



SERVICE SPARE PARTS LIST

SPECIFY MODEL NO. WHEN ORDERING PARTS		DATE	REVISED DATE
15" STRING TRIMMER		2/14/2007	
MODEL NO.	MCT2303A	N/A	

No.	STK CODE	Parts No.	Description	Q	No.	STK CODE	Parts No.	Description	Q
1		6003-230301	READ HOUSING	1	17-7		6008-230301	SPOOL CARRIER	1
2		6038-230301	HOUSING (R)	1	17-8		6194-202001	CUTTING LINE	1
3		6169-230301	FAN	1	18		6228-230310	BAG BEHIND ASS'Y	1
4		6099-230301	MOTOR	1	18-1		9081-332101	CONNECTOR	1
5		6022-230301	SWITCH	1	18-2		6SDAB-05-08	SCREW	1
6		6228-230304	CONNECTING HEAD ASS'Y	1	18-3		9056-332101	KNOB	1
7		6038-230302	HOUSING (L)	1	18-4		6228-230312	BAG BEHIND	1
8		6SDABB4.5-18	SCREW	9	18-5		6SXDB-06-16	SCREW	1
9		6010-230301	WIRE	1	18-6		9111-332102	BACK SHAFT FLEX	1
10		6010-230302	WIRE	1	18-7		9042-332101	CONNECTOR	1
11		9228-330336	HANDLE ASS'Y	1	18-8		6SDAB-05-12	SCREW	1
11-1		9068-330305	HANDLE	1	18-9		9189-332101	GEAR SPRING	1
11-2		9SKKBY10/24-1	SCREW	2	19		6228-230311	BAG FRONT ASS'Y	1
11-3		9068-330306	HANDLE	1	19-1		6035-230301	LOCK NUT	1
11-4		9NAC-10/24	NUT	2	19-2		6SXDB-06-30	SCREW	1
12		6028-230302	TRIGGER	1	19-3		6RZ04-08S	RIVET	1
13		6NAB-06	NUT	1	19-4		6RZ04-06	RIVET	1
14		6056-230302	KNOB	1	19-5		6005-230301	KEEPER	1
15		6SXDB-06-60	SCREW	1	19-6		9228-A10102	BAG FRONT	1
16		6262-230303	GUARD	1	19-7		9111-A10101	SHAFT FLEX ASS'Y	1
17		6228-230303	CUTTING LINE ASS'Y	1	19-8		6131-230302	STEEL RING	1
17-1		6064-230301	CUP	1	19-9		9148-230301	BEARING	1
17-2		6079-230302	SPRING	1	19-10		6157-230301	FELT	1
17-3		6079-230301	SPRING	1	19-11		9087-A10101	SOCKET	1
17-4		6056-230301	PUSH BUTTON	1	19-12		6014-633501	WASHER	1
17-5		6158-230301	REX HEAD COVER	1	19-13		6124-230303	CONNECTING HEAD	1
17-6		6SDABB04-16	SCREW	4					

Stocking Codes are:

A - Dealer stocked

B - Distributor stocked

C - Factory stocked