

**Kāsitsemisõpetus  
Naudojimosi instrukcijas  
Lietošanas pamācība  
128C 128L**



Loe kāsitsemisõpetus põhjalikult läbi, et kõik eeskirjad oleksid täiesti arusaadavad, enne kui seadet kasutama hakkad.

Priest naudodami jrenginj, atidziai perskaitykite naudojimosi instrukcijas ir jstikinkite, ar viska gerai supratote.

Lūdzu izlasiet šo lietošanas pamācību uzmanīgi un pārlicinaties, ka pirms mašīnas lietošanas esat visu sapratis.

**EE (2-22)**

**LT (23-43)**

**LV (44-64)**

# SÜMBOLITE TÄHENDUS

## Sümbolid

**ETTEVAATUST!** Puhastussaad, võsalõikurid ja trimmerid võivad ohtlikud olla! Hooletu või väär käsimine võib põhjustada operaatori või teiste isikute vigastamisi või hukkumist.



Loe käsitusõpetus põhjalikult läbi, et kõik eeskirjad oleksid täiesti arusaadavad, enne kui seadet kasutama hakkad.



Kasuta alati:

- Kaitsekiivrit, kohtades, kus on langetavate esemete oht
- Kõrvaklapid
- Heakskiidetud silmakaitseid



Väljuva võlli suurim pöörlemiskiirus, p/m



Väljaviskuvate ning tagasipöörkuvate asjade oht.



Seadme juht on kohustatud jälgima, et inimesed ja loomad ei tuleks töö ajal lähemale kui 15 m.

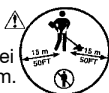

Märgistusnööled, mis tähistavad piirasendeid käepideme kinnitamiseks.



Kasuta alati heakskiidetud kaitsekindaid.



Kasuta libisemiskindlaid ning tugevaid säärkuid.



Mõeldud ainult mittemetallist paindlike löikeosade jaoks, nagu jõhviga trimmeripea.



Seade vastab EL kehtivatele direktiividele.



Ettenähtud ainult trimmeripea puhul.



Ümbristevasse keskkonda leviv müra vastavalt Euroopa Ühenduse direktiivile. Andmed seadme emissiooni kohta on toodud peatükis Tehnilised andmed ja etiketil.



Helirõhutase mõõdetuna 7,5 meetri kauguselt.



Kasutage pliivaba bensiini ja kahetaktilisele mootorile mõeldud õli vahekorras 2% (1:50).

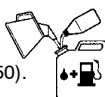

**Ülejäänud seadmel toodud sümbolid/tähised vastavad erinevates riikides kehtivatele sertifitseerimisnõuetele.**

Mootori seiskamisüliti vajutage stopp – lüliti ja hoidke seda allavajutatuna, kuni mootor seiskub.

**TÄHELEPANU!** Seiskamisüliti läheb ise lähteasendisse. Et vältida seadme tahtmatut käivitamist, tuleb monteerimistöode, remondi ja hoolduse ajaks võtta süütekünnalt süütepea.



Korrapärane puhastus vajalik.



Visuaalne kontroll.



Tuleb kasutada heakskiidetud silmakaitseid.



# SISUKORD

## Sisukord

<b>SÜMBOLITE TÄHENDUS</b>	
Sümbolid .....	2
<b>SISUKORD</b>	
Sisukord .....	3
Enne käivitamist tuleb meeles pidada järgmist: .....	3
<b>MIS ON MIS?</b>	
Mis on mis? .....	4
<b>ÜLDISED OHUTUSESKIRJAD</b>	
Tähtis .....	5
Isiklik ohutusvarustus .....	5
Seadme ohutusvarustus .....	6
Lõikeseade .....	8
<b>KOOSTAMINE</b>	
Silmuskäepideme monteerimine .....	9
Trimmerikaitse ja trimmeripea paigaldamine .....	9
<b>KÜTUSE KÄSITSEMINE</b>	
Ohutusnõuded kütuse käsitlemisel ..	10
Küttesegu .....	10
Tankimine .....	11
<b>KÄIVITAMINE JA SEISKAMINE</b>	
Kontroll enne käivitamist .....	12
Käivitamine ja seiskamine .....	12
<b>TÖÖVÕTTED</b>	
Üldised tööeeskirjad .....	14
<b>HOOLDUS</b>	
Karburiaator .....	16
Summuti .....	16
Süüteküünlad .....	17
Õhufilter .....	17
Nurkreduktor .....	17
Hooldusskeem .....	18
<b>TEHNILISED ANDMED</b>	
Tehnilised andmed .....	19
EÜ vastavusdeklaratsioon (kehtib ainult Euroopas) .....	20

## Enne käivitamist tuleb meeles pidada järgmist:

Husqvarna AB töötab pidevalt oma toodete edasiarendamise alal ja jätab seetõttu endale õiguse teha muuhulgas muudatusi toodete kuju ja välimuse osas. Pikaajaline müra võib tekitada püsiva kuulmiskahjustuse. Sellepärast tuleb alati kanda heakskiidetud kõrvaklappe.



**ETTEVAATUST!** Seadme algset konstruktsiooni ei tohi muuta ilma tootja loata. Kasuta alati originaalosi. Lubamatud muudatused ja varuosad võivad põhjustada raskeid või isegi eluohtlikke kehavigastusi operaatorile ja teistele.



**ETTEVAATUST!** Puhastussaug, võsalõikur või trimmer võivad vale või hooletu käsitlemise korral olla ohtlikud seadmed, mis võivad põhjustada operaatori või teiste isikute tõsiseid vigastusi või hukkumist. Sellepärast on vaja kasutusjuhend läbi lugeda ja kõigest aru saada.

## MIS ON MIS?

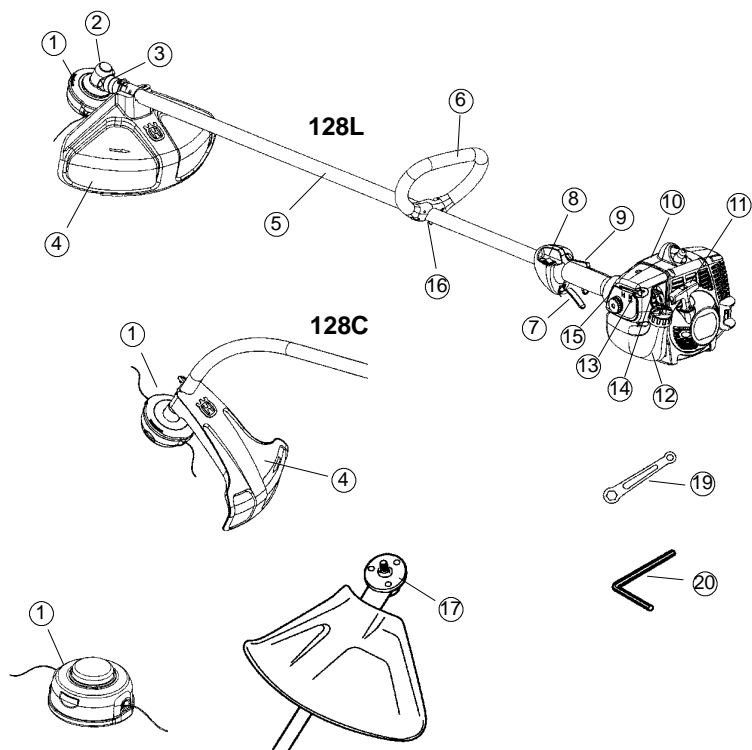

### Mis on mis?

- |                                      |                               |
|--------------------------------------|-------------------------------|
| 1. Trimmeripea                       | 11. Käiviti käepide           |
| 2. Määrdeaine lisamine, nurkreduktor | 12. Kütusepaak                |
| 3. Nurkreduktor                      | 13. Õhuklapp                  |
| 4. Lõikeosa kaitsekate               | 14. Kütusepump                |
| 5. Vars                              | 15. Õhufiltri kaas            |
| 6. Silmuskäepide                     | 16. Juhtraua reguleerimine    |
| 7. Gaasihoovastik                    | 17. Vedamisketas              |
| 8. Seiskamislüliti                   | 18. Käsitsemisõpetus          |
| 9. Gaasihoovastiku sulgur            | 19. Mutrivõti (Mudel 128C)    |
| 10. Silindri kate                    | 20. Kuuskantvõti (Mudel 128L) |

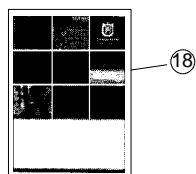

# ÜLDISED OHUTUSEESKIRJAD

## Tähtis

**TÄHTIS!** Seade on ette nähtud ainult rohu lõikamiseks.

Ainukesed tarvikud selle mootoriga kasutamiseks on peatükis Tehnilised andmed loetletud meie poolt soovitatud lõikeosas.

Ära kunagi tööta seadmega, kui oled väsinud, alkoholi tarvitanud või kui oled saanud ravimit, mis mõjub su nägemisele, otsustusvõie keskendumisvõimele.

Kanna isiklikku ohutusvarustust. Juhised on toodud alajaotuses Isiklik ohutusvarustus. Ära kunagi kasuta seadet, mille ehitust on muudetud.

Ära kasuta vigastatud seadet. Kontrolli ja hoolda seadet korrapäraselt, nagu käsitlemisõpetuses nõutud. Teatud hooldust tohib teha ainult vastava väljaõppe saanud spetsialist. Juhised on toodud alajaotuses Hooldus. Enne käivitamist tuleb paigaldada kõik katted ja kaitsed. Kontrolli et süütepea ja süütejuhe poleks kahjustatud. Kahjustatud seade võib põhjustada elektrilööki.

Seadme operaator on kohustatud jälgima, et inimesed ja loomad ei tuleks töö ajal lähemale kui 15 m. Kui samas kohas töötab mitu juhti, peab ohutusvahemaa olema vähemalt kaks puu kõrgust, kuid mitte alla 15 meetri.

**⚠ ETTEVAATUST!** Ärge laske lapsi seadme lähedale ega seadet kasutada! Kuna seadmel on vedruga seiskamislüliti ja seda saab väikesel kiirusel kerge vaevaga käivituskäepidemest käivitada, võib mõnikord ka laps suuta seadme käima panna. See tähendab ohtu tõsiste vigastuste tekkeks. Sellepärast tuleb seadmelt eemaldada süütepea, kui seade jääb vaiveta.

## Isiklik ohutusvarustus

**TÄHTIS!** Puhastussaag, võsalõikur või trimmer võivad vale või hooletu käsitsemise korral olla ohtlikud seadmed, mis võivad põhjustada operaatori või teiste isikute tõsiseid vigastusi või hukkamist. Sellepärast on vaja kasutusjuhend läbi lugeda ja kõigest aru saada. Seadmega töötamisel tuleb kasutada ettenähtud isiklikku kaitsevarustust. Isiklik kaitsevarustus ei välista õnnetusi, kuid vähendab vigastuse astet. Palu seadme müüjalt abi sobiva varustuse valimisel.

**⚠ ETTEVAATUST!** Kui kasutad kuulmiskaitset (kõrvaklappe), ole tähelepanelik helide, hoigete ja hoiatussignaalide suhtes. Mootori seiskumisel võta kohe kõrvaklapid ära.

## KÕRVAKLAPID

Peab kasutama küllaldase helisummutusefektiivsusega kõrvaklappe.



## SILMAKAITSED

Alati tuleb kasutada heakskiidetud silmakaitset. Visiiri kasutamisel tuleb lisaks kasutada kooskõlastatud kaitseprille. Kooskõlastatud kaitseprillide all mõeldakse selliseid prille, mis vastavad standardile EN 166 Euroopa Liidu riikides.

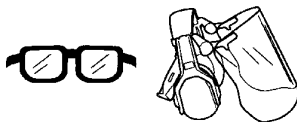

## KINDAD

Kindaid peab kasutama, kui selleks on vajadus, nt. lõikeosa monteerimisel.



## SÄÄRIKUD

Kasuta libisemiskindlaid ning tugevaid säärikui.



## RIIETUS

Riietuseks kasuta rebenemisele vastupidavat materjali ja hoidu liiga avaratest riietest, mis kergelt takerduvad okstesse ja vitstesse. Seadmega töötamisel kanna alati tugevaid pikki pükse. Ärge kanna lühikesi pükse, ehteid, lahtiseid jalatseid, ära käi paljajalu. Jälgi, et lahtised juukseid ei ulatuks õlgadeni.

## ESMAABI

Kanna hoolt, et esmaabivarustus oleks alati käepärast.



# ÜLDISED OHUTUSEESKIRJAD

## Seadme ohutusvarustus

Käesolevas käsitletakse seadme ohutusvarustust, selle toimimist, kontrollimist ning põhihooldust, mis tagab ohutu töö. Peatükis Mis on mis? on näidatud detailide paiknemine seadmel.

Kui seadet ei hooldata õigesti ja korrapäraselt ja seadet ei paranda asjatundja, võib seadme tööga lüheneda ja tekkida oht õnnetuste tekkeks. Lisateabe saamiseks võta ühendust lähima hooldustöökojaga.

**TÄHTIS!** Seadme hooldus ja parandamine nõuab eraldi väljaõpet. See kehtib eriti ohutusvarustuse kohta. Kui seade ei vasta allpool toodud nõuetele, vii see hoolduspunkti. Meie toodetele on tagatud professionaalne hooldus ja parandus. Kui seadme müüja ei tegele hooldusega, palu teda juhatada sind lähimasse hoolduspunkti.

**ETTEVAATUST!** Ära kasuta kunagi vigase ohutusvarustusega seadet. Ohutusvarustust tuleb käesolevas toodud eeskirjade kohaselt hooldada ja kontrollida. Vajadusel lasta seadme hooldustöökojas parandada.

## Gaasihoovastiku sulgur

Gaasihoovastiku sulgur on konstrueeritud takistamaks tahtmatut gaasi andmist. Kui vajutate sulgurit (A) käepidemest haarates, vabaneb gaasihoovastik (B). Käepidemest lahti lastes lähevad nii gaasihoovastik kui sulgur tagasi algasendisse. Seda liigutust juhivad kaks iseseisvat tagasitõmbevedru. Gaasihoovastik sulgeb automaatselt tühikäigule kohe, kui lased käepideme käest.

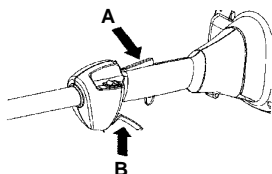

Kontrolli, kas gaasihoovastik sulgub tühikäigul, kui gaasihoovastiku sulgur läheb oma lähteasendisse.

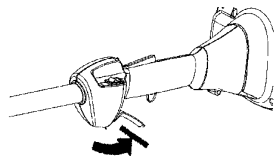

Vajuta gaasihoovastiku sulgurit ja kontrolli, kas see läheb, kui lased ta lahti, tagasi algasendisse.

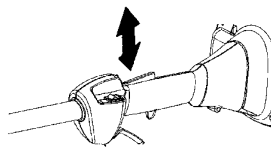

Kontrolli, kas gaasihoovastik ja gaasihoovastiku sulgur liiguvad vabalt ja kas tagasitõmbevedrud töötavad korralikult.

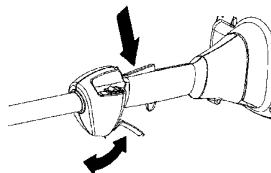

Vt. alajaotust Käivitamine. Käivita seade ja anna täisgaasi. Lase gaasihoovastik lahti ja kontrolli, et löikeosa jääks täiesti seisma. Kui löikeosa pöörleb, kui gaasihoovastik on tühikäiguasendis, pead kontrollima karburaatori tühikäigu reguleerimist. Vt. juhiseid alajaotuses Korrashoid.

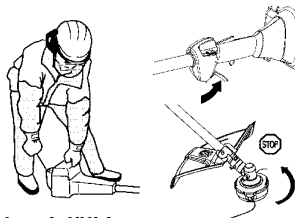

## Seiskamislüliti

Veenduge, et mootor jääb seisma, kui vajutate stopp-lüliti alla ja hoiate seda allavajutatuna.

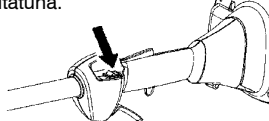

# ÜLDISED OHUTUSEESKIRJAD

## Lõikeosa kaitsekate



Kaitsekate hoiab ära, et lõikeesadest ei viskuks midagi operaatori suunas. Samuti takistab see operaatorit lõikeosa vastu puutumast.

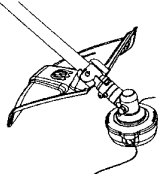

Vaata, et kaitsekate oleks vigastusteta ja seal poleks pragusid. Vaheta kaitsekate välja, kui see on saanud lööke või on pragunenud.

Kasuta ettenähtud lõikeosa kaitsekate. Vt. peatükki Tehnilised andmed.

**ETTEVAATUST!** Lõikeosa ei tohi mingil juhul kasutada, paigaldamata heakskiidetud kaitsekate. Vt peatükki Tehnilised andmed. Vale või vigane kaitsekate võib põhjustada inimestele tõsiseid vigastusi.

Valesti keritud jõhvi või vale lõikeosa kasutamine tõstab vibratsioonitaset. Juhised on toodud alajaotuses Lõikeeseade.

**ETTEVAATUST!** Tugeva vibratsiooniga töötamine võib põhjustada vereringe- või närvikahjustusi, eriti neil, kel on vereringehäireid. Pöördu arsti poole, kui ilmneb nähte, mis võivad olla vibratsioonist põhjustatud. Sellisteks nähtudeks on näiteks muudatused nahas või nahavärvis, surin, nõelatorked. Kui sõrmed, käelabad ja randmed jäävad tuimaks, tundetuks, nõrgaks, hakkavad surisema, tundub nõelatorkeid või nahal ilmneb värvimuudatusi, pöördu arsti poole.

## Summuti



Summuti ülesandeks on hoida minimaalset mürataset ja suunata mootori heitgaasid operaatorist eemale.

**TÄHELEPANU!** Katalüsaatoriga summuti on konstrueeritud ka selleks, et vähendada kahjulike ainete hulka heitgaasides.



Sooja ja kuiva kliimaga riikides on metsatulekahju tekkimise oht suur. Seetõttu on osa summuteid varustatud sädemeid püüdma võrguga. Kontrolli, kas Sinu lõikur on sellise seadmega varustatud.

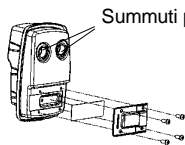

Summuti poldid

On väga oluline, et järgitaks summuti hoolduse ja kontrolli juhiseid. Ära kasuta kunagi vigastatud summutiga seadet.

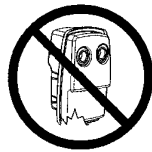

Kontrolli korrapäraselt, kas summuti on kindlalt seadme külge kinnitatud.

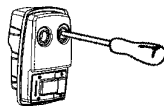

**ETTEVAATUST!** Katalüsaatorsummuti on kasutamise ajal ja ka peale seismajäämist väga kuum. See kehtib ka tühikäigu puhul. Selle puudutamine võib tekitada naha põletust. Ole tuleohtu suhtes tähelepanelik!

**ETTEVAATUST!** Summuti sisaldab kemikaale, mis võivad olla kantserogeense toimega. Vältige kokkupuudet nende ainetega, kui summuti katki läheb või saab kahjustada.

**ETTEVAATUST!** Mõtle selle peale: Pea meeles, et mootori heitgaasid sisaldavad vingugaasi, mis võib põhjustada vingugaasimürgitust. Seetõttu ära käivita seadet ega tööta sellega kunagi ruumis või sellises kohas, kus on puudulik ventilatsioon. Mootori heitgaasid on kuumad ja võivad sisaldada sädemeid, mis võivad tekitada tulekahju. Sellepärast ära käivita seadet kunagi ruumis sees ega tuleohtlike materjalide ligidal!

# ÜLDISED OHUTUSEESKIRJAD

## Lõikeseade

Käesolev peatükk räägib õige lõikeseadme valimisest ja selle hooldamisest, et:

- Tagada seadme maksimaalne töövõlljakus.
- Pikendada lõikeseadme eluiga.

### TÄHTIS!

Lõikeosa tohib kasutada ainult koos selleks ette nähtud kaitsekatttega! Vt. peatükki Tehnilised andmed.

Vaata lõikeosa kasutusjuhendist, kuidas toimub õigesti jõhvi paigaldamine ja kuidas valida jõhvi läbimõõtu.



**ETTEVAATUST!** Lülita alati mootor välja, enne kui hakkad lõikeosaga midagi tegema. See jätkab pöörlemist ka peale seda, kui oled gaasihoovastiku lahti lasknud. Kontrolli, et lõikeosa oleks täielikult seiskunud ja võta süüteküünlä juhe enne tööde alustamist lahti.



**ETTEVAATUST!** Vale lõikeosa võib suurendada õnnetuste ohtu.

## Trimmeripea

### TÄHTIS!

Jälgi, et jõhv oleks trumlile keritud ühtlaselt tugevalt, vastasel korral tekivad seadmes tervisele kahjulikud vibratsioonid.

- Kasuta ainult soovitatud trimmeripäid ja –jõhve. Vt. peatükki Tehnilised andmed.

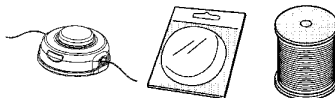

- Üldiselt nõuab väiksem seade väiksemaid trimmeripäid ja vastupidi. Põhjusiks on asjaolu, et mootor peab heitma jõhvi lõikuripeast radiaalselt eemale ja samas olema võimeline vastu panema lõigatava rohu takistusele.
- Tähtis on ka jõhvi pikkus. Pikem jõhv nõuab tugevamat mootorit kui lühike, kuigi jõhvid on ühesuguse läbimõõduga.
- Kontrolli, et trimmerikaitse peal asetsev nuga ei oleks vigastatud ega kadunud. See lõikab jõhvi pikkuse parajaks.
- Et pikendada jõhvi eluiga, võid selle panna paariks päevaks vette. Sellega läheb jõhv sitkemaks ja vastupidavamaks.



## KOOSTAMINE

**MARKUS:** Veenduge, et seade on õigesti kokku pandud nagu käesolevas käsiraamatus kujutatud.

### Silmuskäepideme monteerimine

- Paigalda käepide varre vastu. Pidage meeles, et käepide tuleb paigaldada kahest vardal olevast noolest allapoole.

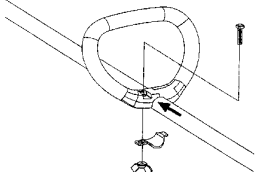

- Paigalda kruvi, surveplaat ja liblikmutter, nagu näidatud joonisel.
- Pinguta liblikmutrit.

### Trimmerikaitse ja trimmeripea paigaldamine (Model 128L)



- Paigalda trimmeripeaga töötamiseks ettenähtud kaitsekate (A). Kaitsekate/kombikaitse pannakse varre ümber ja kinnitatakse kruviga (D).

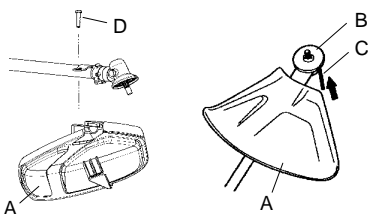

- Monteeri vedamisketas (B) väljuvale võllile.
- Tõvea teravõlli ringi kuni üks vedamisketta aukudest ühtib reductori auguga.
- Pane auku kuuskantvõti (C), et võll lukustuks.
- Keera trimmeripea/plastnoad (H) pöörlemisele vastupidises suunas peale.

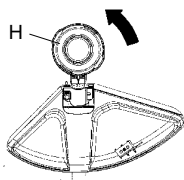

- Demonteerimine toimub vastaspidises järjekorras.

### Trimmerikaitse ja trimmeripea paigaldamine (Model 128C)



- Paigalda trimmeripeaga töötamiseks ettenähtud kaitsekate (A). Kaitsekate/kombikaitse pannakse varre ümber ja kinnitatakse mutrit (B).

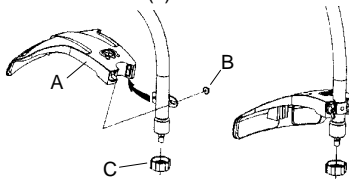

- Paigaldage tolmupea (C) oma võllile. Tolmupea peab mutri täiesti ära katma.
- Hoidke tolmupead lehtvõtmega kinni, et võll ei liiguks.
- Paigaldage trimmeripea (D) võllile.

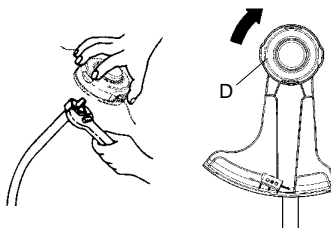

- Demonteerimine toimub vastaspidises järjekorras.

# KÜTUSE KÄSITSEMINE

## Ohutusnõuded kütuse käsitlemisel

Ära käivita seadet:

1. Kui kütust on sattunud seadmele. Pühi see ära ja lase jäägil ära aurustuda.
2. Kui kütust on sattunud Su kehale või riietele, vaheta riided. Pese puhtaks kehaosad, kuhu on sattunud kütust. Pese vee ja seebiga.
3. Kui seadmest pihkub kütust. Kontrolli korrapäraselt, et kütust ei lekiks kütusepaagi korgi vahelt või voolikust.

## Transport ja hoiustamine

- Ära hoi seadet ega kütust seal, kus pihkumise korral kütuseaurud võivad kokku puutuda sädemete või lahtise tulega, näit. masinate, elektrimootorite, releede, lülitite, soojaveekatelde jt. seadmete läheduses.
- Hoi ja transpordi kütust selleks ettenähtud nõus.
- Lase kütuse- ja õlipaak täiesti tühjaks, enne kui jääd seadme pikaks ajaks seisma. Palu lähimast bensiinijaamast abi sobiva paiga leidmisel vana kütuse ja õli jaoks.
- Enne pikemaajalist hoiustamist tuleb seade korralikult puhastada ja hooldada.
- Et ära hoida seadme pikemat käivitamist, tuleb süütepea kindlasti eemaldada, kui seadmele tehakse hooldust, kui seade jääb valveta või hoiustatakse.

**⚠ ETTEVAATUST!** Ole ettevaatlik kütuse käsitlemisel. Välti tule-, plahvatus- ja sissehingamisohte.

## Küttesegu

**TÄHELEPANU!** Seadmel on kahetaktiline mootor ja sellega töötades peab alati kasutama bensiini ja kahetaktiõli segu. Et segu oleks õige, on tähtis mõõta segatava õli kogus väga täpselt. Väiksemate koguste segamisel mõjutavad ka väikesed kõrvalekalded õli koguses oluliselt segu koostist.

**⚠ ETTEVAATUST!** Kütus ja kütuseaurud on väga tuleohtlikud ning võivad põhjustada ohtlikke kahjustusi sissehingamisel või nahale sattumisel. Õige ettevaatlik kütuse käsitlemisel ning hoolitsege selle eest, et te käsitseksite kütust hästi õhustatavas kohas.

## Bensiin



**TÄHELEPANU!** Kasuta alati õliga segatud kvaliteetset bensiini (mille oktaanarv on vähemalt 90). Kui on saadaval keskkonnasäästlikku, nn. alkülaatkütust, tuleb seda kasutada.

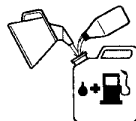

- Soovitav madalaim oktaanarv on 90. Sellest madalama oktaanarvuga bensiiniga töötamisel võib mootori temperatuur tõusta. See võib mootorit tõsiselt kahjustada.
- Pidevalt kõrgetel pööretel töötades on soovitatav kasutada kõrgema oktaanarvuga bensiini.

## Kahetaktiõli

- Parimaid tulemusi annab see, kui kasutada HUSQVARNA kahetaktiõli, mis on välja töötatud spetsiaalselt meie kaheaktimootoritele. Segada vahekorras 1:50 (2%).
- Kui HUSQVARNA kahetaktiõli pole kättesaadav, võib kasutada teisi kõrgekvaliteetseid kahetaktiõlisid, mis on ette nähtud kasutamiseks õhkjahutusega mootorites. Küsi õli valimisel nõu oma müüja käest. Segu koostis 1:33 (3%).
- Ära kasuta kunagi vesijahutusega mootorite kahetaktiõlisid, näit. paadimootoriõli.
- Ära kasuta kunagi neljataktilise mootori õlisid.

Bensiin, liitrit	Kahetaktiõli, liitrit	
	2% (1:50)	3% (1:33)
5	0,10	0,15
10	0,20	0,30
15	0,30	0,45
20	0,40	0,60

# KÜTUSE KÄSITSEMINE

## Segamine

- Bensiini ja õli omavaheliseks segamiseks kasuta alati puhast nõu, mis on ette nähtud bensiini jaoks.
- Esiteks vala nõusse pool segatavast bensiinist. Lisa kogu õlikogus. Sega (loksuta) küttesegu segamini. Lisa ülejäänud bensiin.
- Sega (loksuta) küttesegu hoolikalt enne seadme kütusepaagi täitmist.

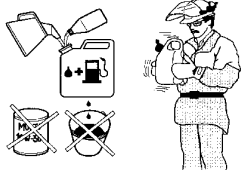

- Ära sega rohkem kütust kui üheks kuuks vaja.
- Kui seade jääb pikemaks ajaks seisma, tuleb kütusepaak tühjendada ja puhastada.

**⚠ ETTEVAATUST!** Katalüsaatorsummuti on kasutamise ajal ja ka pärast seiskamist väga kuum. See kehtib ka tühikäigul töötamisel. Ole tuleohtlike ainete ja/või gaaside lähedusestootamisel.

## Tankimine



**⚠ ETTEVAATUST!** Järgnevad ettevaatusabinõud vähendavad tulekahjuohtu:  
**Ära suitseta kütuse läheduses ega pane sinna midagi kuuma.**  
**Ära lisa kütust, kui mootor pole välja lülitatud.**  
**Seiska mootor ning lase sel enne tankimist mõni minut jahtuda.**  
**Kütuse lisamisel ava kork ettevaatlikult, et ülerõhk saaks aeglaselt väheneda.**  
**Pärast kütuse lisamist pinguta korki hoolikalt.**  
**Enne käivitamist vii seade alati tankimiskohast eemale.**

- Pühi paagikorgi ümbrus puhtaks. Mustus kütusepaagis tekitab mootori töös häireid.
- Jälgi, et kütus oleks korralikult segunenud, selleks loksuta iga kord enne kütusepaagi täitmist kütusenõud.

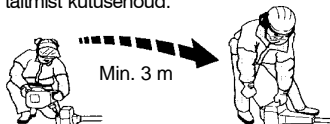

# KÄIVITAMINE JA SEISKAMINE

## Kontroll enne käivitamist



**ETTEVAATUST!** Kui õhuklapi regulaator on mootori käivitamisel õhuklapi- ("choke") või stardigaasiasendis, hakkab löikeosa kohe pöörlema.

- Ära käivita seadet ruumis. Mootori heitgaasid võivad olla tervisele kahjulikud.
- Enne kui käivitate seadet, tee kindlaks, et läheduses ei ole inimesi ega loomi, kellele see võiks ohtlikuks osutada.
- Pane seade maha ja kontrolli, et löikeosale ei jääks ette oksid ega kive. Vajuta seadme keret vasaku käega (**NB!** Mitte jalaga.) vastu maad. Võta seejärel parema käega käivituskäepidemest kinni ja tõmba nööri.



- Kontrolli trimmeripead ja kaitsekattet, kas selles pole märgata kahjustusi. Kui on näha pragusid või vigastusi, vaheta trimmeripea ja kaitsekate välja.

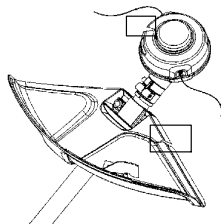

- Ära kasuta seadet ilma kaitsekatteta või vigastatud kaitsekatteta.

## Käivitamine ja seiskamine



**ETTEVAATUST!** Sidurikatte ja varre komplekt peavad olema paigaldatud enne seadme käivitamist, vastasel juhul võib sidur lahti pääseda ja tekitada kehalisi vigastusi. Enne käivitamist vii seade alati tankimiskohast eemale. Paiguta seade kindlale alusele. Jälgi, et löikeosa ei puudutaks kõrvalisi esemeid. Jälgi, et tööpiirkonnas ei oleks kõrvalisi isikuid, kuna vastasel korral esineb tõsiste vigastuste oht. Ohutusvahemaa on 15 m.

### Külm mootor

**Kütusepump:** Vajuta 10 korda kütusepumba kummipöiele, et kütuks liiguks pöide. Pöis ei pea täiesti täis saama.

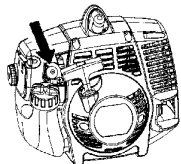

**Õhuklapp:** Lükake mootori õhuklapi sinine hoob suletud asendisse.

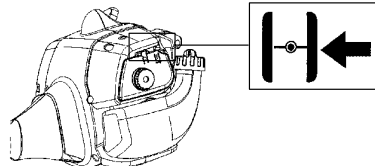

### Käivitamine

Suru seadme kere vastu maad vasaku käega (**NB!** mitte jalaga!).

Võtke käivitinööri sangast parema käega tugevasti kinni. **ÄRGE pigistage gaasihoovastik.** Tõmmake aeglaselt nööri, kuni tunnete vastupanu (starteri hambad haakuvad); seejärel tõmmake nööri kiiresti ja tugevasti.

**Ärge kunagi mähkige käivitinööri ümber käe.**

Tõmmake nööri, kuni mootor hakkab käivituma. Lükake mootori õhuklapi sinine hoob ½ asendisse. Tõmmake käivitinööri, kuni mootor tööle hakkab. Lükake mootori õhuklapi sinine hoob asendisse avatud.

## KÄIVITAMINE JA SEISKAMINE

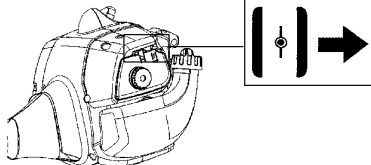

**MÄRKUS!** Kui mootor välja sureb, lükake mootori õhuklapi sinine hoob suletud asendisse ja korrake mootori käivitamise operatsiooni.

**TÄHELEPANU!** Ära tõmba käivitinööri täies pikkuses välja, ära lase käiviti käepidet lahti, kui see on väljatõmmatud asendis. See võib seadmele vigastusi tekitada.



### Soe mootor

Kui mootor on soe, lükake mootori õhuklapi sinine hoob 1/2 asendisse. Tõmmake käivitinööri, kuni mootor tööle hakkab. Lükake mootori õhuklapi sinine hoob asendisse avatud.

### TÄHELEPANU!

Ükski kehaosa ei tohi sattuda vastu märgistatud pinda. Kui süütekapsel on defektiga võib kontakti tulemuseks olla põletushaav nahal või elektrilöök. Kasuta alati kindaid. Ära kunagi kasuta masinat, mille süütekapsel on defektiga.

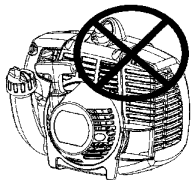

### Seiskamine

Mootori seiskamiseks vajutage stopplülitit ja hoidke seda allavajutatuna, kuni mootor seiskub.

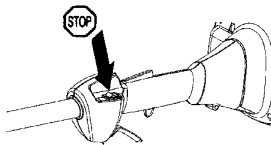

**ETTEVAATUST!** Kui õhuklapi regulaator on mootori käivitamisel õhuklapi- ("choke") või stardigaasiasendis, hakkab löikeosa kohe pöörlema.

**TÄHELEPANU!** Seiskamislülitit läheb ise lähteasendisse. Et vältida seadme tahtmatut käivitamist, tuleb monteerimistöde, remondi ja hoolduse ajaks võtta süüteküünalt süütepea.

## Üldised tööeeskirjad

### TÄHTIS!

Käesolev peatükk käsitleb põhilisi ohutuseeskirju trimmeriga töötamisel. Kui olukord on Sulle tundmatu, lakka töötamast ja palu spetsialistidelt abi ja nõu. Võta ühendust edasimüüja või hoolduspunkti. Ära tee tööd, milleks Sul puudub väljaõpe või kogemused. Enne seadme kasutamist pead teadma, mis vahe on metsa puhastamisel, rohu niitmisel ja muru pügamisel.

## Põhilised ohutuseeskirjad



### 1. Vaata ringi:

- Tee kindlaks, et tööpiirkonnas ei oleks inimesi, loomi ega midagi muud, mis võiks häirida sinu kontrolli seadme üle.
- Hoolitse selle eest, et inimesed või loomad ei puudutaks löikeosa ega saaks vigastada löikeosast eemale paiskuvate esemete poolt.
- **TÄHELEPANU!** Ära kasuta kunagi seadet olukordades, kus sa ei saa kutsuda abi õnnetuse korral.

2. Hoidu seadme kasutamisest halva ilmaga. Ära tööta paksu udu, kõva vihma, tuule või pakase korral. Halva ilmaga töötamine väsitab ja sellega kaasneb muid ohte, nagu libe maapind, puu ootamatu langemissuund jne.

3. Veendu, et sa seisad kindlalt ja saad vabalt astuda. Vaata, et läheduses ei oleks tõkkeid, nagu juuri, kive, oksid, kraave jne., mis takistaksid sind juhul, kui peaksid olema sunnitud kiiresti liikuma. Ole eriti ettevaatlik mäeküljel töötades.



4. Lülita mootor välja, kui viid seadet ühest paigast teise.

5. Ära pane töötava mootoriga seadet maha, kui Sul pole head ülevaadet sellest.



**ETTEVAATUST!** Kui mootor töötab või löikeosa pöörleb, ei tohi löigatud materjali ära võtta ei seadme kasutaja ega keegi teine, sest see võib viia tõsiste õnnetusteni. Lülitage seade välja ja laske löikeosal seisma jääda, enne kui hakkate eemaldama võlli külge jäänud materjali, sest vastasel korral on oht tõsiste kahjustuste tekkeks. Pärast kasutamist jääb nurkreduktor mõneks ajaks kuumaks. Puudutamisel on oht saada põletada.



**ETTEVAATUST!** Hoiatus laiali lendavate osakeste eest: kasutage alati heaks kiidetud kaitseprille ja ärge kummarduge vaatama kaitsekatte taha! Kivid ja muud esemed või osakesed võivad lennata silma ja põhjustada ohtlikke kahjustusi või isegi pimedaks jäämist. Ära lase ligi kõrvalisi isikuid. Lapsed, loomad ja abistajad peavad olema väljaspool ohupiirkonda, s.o vähemalt 15 m kaugusel. Seiska kohe seade, kui keegi läheneb. Ära keera ennast koos seadmega ringi, kui sa pole enne veendunud, et taga kedagi ohutsoonis pole.

## Põhiline löikamistehnika

- Vähenda pööreid tühikäigule peale igat tööoperatsiooni. Kui mootor töötab täiskäigul pikemat aega ilma koormuseta, võib tekkida raskeid mootorivigastusi.



**ETTEVAATUST!** Mõnikord jäävad oksad, rohi või puud kaitse ja löikeosa vahele kinni. Puhastamise ajaks seiska alati mootor.

## Muru pügamine trimmeripeaga

### Pügamine



- Hoiä trimmeripea veidi kõrgemal maapinnast ja kalluta seda. Löikav osa on jõhvi ots. Lase jõhvil töötada omas taktis. Ära kunagi sunni jõhvi löigatavasse materjali.



- Jõhv eemaldab kergesti rohtu ja umbrohtu seinte, aedade, puude ja peenarde äärest, aga võib ka samas vigastada puude ja põõsaste tundlikku koort ning aiaposte.

## TÖÖVÕTTED

- Vähendamaks taimeistiku vigastusi, lühenda jõhv 10–12 cm pikkuseks ja vähenda mootori pöördeid.
- Pügamisel ja kõplamisel tuleb gaasi vähendada, et jõhv peaks kauem vastu ja trimmeripea vähem kuluks.

### Kõplamine



- Kõplamisega eemalda kogu soovimatu taimeistik. Hoia trimmeripea veidi kõrgemal maapinnast ja kalluta seda. Lase jõhvil lüüa vastu maad puude, tulpade, sammaste jms läheduses. **NB.!** See tehnika suurendab jõhvi kulumist.

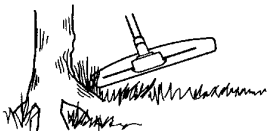

- Töötades vastu kive, tellist, betooni, metallaeđu jne, kulub jõhv kiiremini ja seda peab ette andma tihedamini, kui kokkupuutes puude ja puuaedadega.

### Lõikamine



- Trimmer on ideaalne lõikamiseks paikades, kuhu tavaline niiduk ligi ei pääse. Hoia lõikamisel jõhv maaga paralleelselt. Ära suru trimmeripead vastu maapinda, kuna see võib vigastada muru ja seadet.

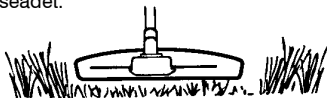

- Välti normaalsel lõikamisel trimmeripea pidevat kontakti maapinnaga. See võib vigastada ja kulutada trimmeripead.

### Pühkimine



- Pöörlevat jõhvi võib kasutada kiireks ja lihtsaks pühkimiseks. Hoia jõhv maapinnaga paralleelselt ja liiguta seadet edasitagasi.

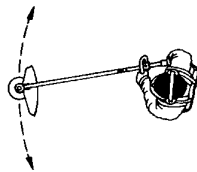

- Lõikamisel ja pühkimisel pead töötama täisgaasil, et saavutada head tulemust.



**ETTEVAATUST!** Kui mootor töötab või lõikeosa pöörleb, ei tohi lõigatud materjali ära võtta ei seadme kasutaja ega keegi teine, sest see võib viia tõsiste õnnetusteni. Lülitage seade välja ja laske lõikeosal seisma jääda, enne kui hakkate eemaldama võlli külge jäänud materjali, sest vastasel korral on oht tõsiste kahjustuste tekkeks. Pärast kasutamist jääb nurkreduktor mõneks ajaks kuumaks. Puudutamisel on oht saada põletada.



**ETTEVAATUST!** Hoiatus laiali lendavate osakeste eest: kasutage alati heaks kiidetud kaitseprille ja ärge kummarduge vaatama kaitsekatte taha! Kivid ja muud esemed või osakesed võivad lennata silma ja põhjustada ohtlikke kahjustusi või isegi pimedaks jäämist. Ära lase ligi kõrvalisi isikuid. Lapsed, loomad ja abistajad peavad olema väljaspool ohupiirkonda, s.o vähemalt 15 m kaugusel. Seiska kohe seade, kui keegi läheneb.

## HOOLDUS

Omanik vastutab kõigi kasutaja käsiraamatus loetletud vajalike hooldustööde läbiviimise eest.

### Karburaator

Sinu Husqvarna – toode on konstrueeritud ja valmistatud selliste omadustega, mis vähendavad kahjulikke heitgaase. Kui mootor on kulutanud 8–10 paaki bensiini, on mootor sisse töötatud. Selleks, et mootor töötaks parimal moel ja eraldaks peale sissetöötamisperioodi nii vähe kahjulikke heitgaase kui võimalik, lase oma müügiagendil/hooldustöökojal (kelle käsutuses on tahhomeeter) karburaatorit reguleerida.

**ETTEVAATUST!** Sidurikatte ja varre komplekt peavad olema paigaldatud enne seadme käivitamist, vastasel juhul võib sidur lahti pääseda ja tekitada kehalisi vigastusi.

### Töö



- Karburaator juhib läbi gaasiregulaatori mootori pöörded. Karburaatoris seguneb kütus õhuga.
- T – kruvi reguleerib gaasihoovastiku asendit tühikäigul. Keera T – kruvi päripäeva, et tühikäigul oleks kõrgem pöörete arv ja vastupäeva, et pöörete arv oleks väiksem.

### Algreguleerimine

- Katsetamisel tehakse karburaatori algseadistus. Peenreguleerimist peab teostama vastava väljaõppega asjatundja.

**TÄHELEPANU!** Kui löikeosa tühikäigul pöörleb, tuleb T – kruvi keerata vastupäeva kuni löikeosa seiskumiseni.

**Soovit. tühikäigu pööretearv:**

Vt. ptk. Tehnilised andmed.

**Soovit. pöörete arv täiskäigul:**

Vt. ptk. Tehnilised andmed.

### Tühikäigu pöörete arvu T lõppreguleerimine

Reguleeri tühikäigu pöörete arvu tühikäigukruvi T abil, kui on vaja uuesti reguleerida. Keera kõigepealt kruvi T päripäeva, kuni löikeosa hakkab pöörlema. Keera seejärel kruvi vastupäeva, kuni löikeosa seiskub. Tühikäigupöörded on õigesti reguleeritud, kui mootor töötab igas asendis ühtlaselt. Selle pöörete arvuni, mil löikeosa pöörlema hakkab, peab jääma korralik varu.

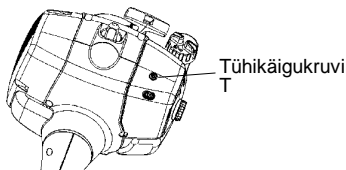

Tühikäigukruvi  
T

**ETTEVAATUST!** Kui tühikäigu pöörete arvu ei saa reguleerida, nii et löikeosa jääks paigale, võta ühendust teenindustöökojaga/edasimüüjaga. Ära kasuta seadet enne, kui see on korralikult reguleeritud või parandatud.

### Seadme/hooldustööde ohutus

Enne hooldustööde läbiviimist lahutage süüteküünlal, välja arvatud karburaatori reguleerimise korral.

### Summuti



**TÄHELEPANU!** Katalüsaatoriga summuti on konstrueeritud ka selleks, et vähendada kahjulike ainete hulka heitgaasides.

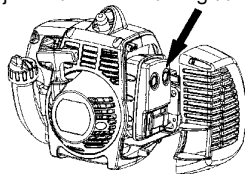

Summuti ülesandeks on summutada müra ja suunata heitgaasid operaatorist eemale. Heitgaasid on kuumad ja võivad sisaldada sädemeid, mis võivad tekitada tulekahju, kui läheduses on kergesti süttivaid esemeid.

Summutitüübid on varustatud erilise sädemeid püüdva võrguga. Puhasta võrku kord nädalas. Selleks on soovitatav kasutada terasharja. This is best done with a wire brush. **Vigastatud võrk tuleb ära vahetada.** Kui võrk on sageli ummistunud, võib see olla signaaliks, et katalüsaator ei tööta täisvõimsusel. Kontrollimiseks võta ühendust oma müügiagendiga. Kui võrk on ummistunud, kuumeneb seade üle ning tagajärjeks on silindri ja kolvi kahjustused.

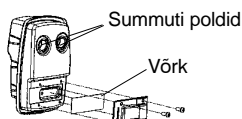

**TÄHELEPANU!** Ära kunagi kasuta vigastatud summutiga seadet.



**ETTEVAATUST!** Katalüsaator-summuti on kasutamise ajal ja ka peale seismajäämist väga kuum. See kehtib ka tühikäigu puhul. Selle puudutamine võib tekitada naha põletust. Ole tuleohu suhtes tähelepanelik!

**ETTEVAATUST!** Summuti sisaldab kemikaale, mis võivad olla kantserogeense toimega. Vältige kokkupuudet nende ainetega, kui summuti katki läheb või saab kahjustada.

**ETTEVAATUST!** Mõtle selle peale: Pea meeles, et mootori heitgaasid sisaldavad vingugaasi, mis võib põhjustada vingugaasimürgitust. Seetõttu ära käivita seadet ega tööta sellega kunagi ruumis või sellises kohas, kus on puudulik ventilatsioon. Mootori heitgaasid on kuumad ja võivad sisaldada sädemeid, mis võivad tekitada tulekahju. Sellepärast ära käivita seadet kunagi ruumis sees ega tuleohtlike materjalide ligida!

## Süüteküünlad



Süüteküünla töövõimet mõjutavad:

- Valesti seadistatud karburaator.
- Vale õlisegu kütuses (liiga palju või vale õli).
- Määrdund õhufilter.

Need tegurid tekitavad setteid süüteküünla elektroodidel ja võivad põhjustada tööhäiried ning käivitusraskusi. Väikese võimsuse, raske käivitamise või ebaühtlase tühikäigu puhul kontrolli alati kõigepealt süüteküünalt, enne kui võtad ette teisi meetmeid. Puhasta must süüteküünal ja kontrolli samal ajal, kas elektroodide vahe on 0,6 mm. Vaheta süüteküünal pärast kuuajalist kasutamist või vajaduse korral varem.

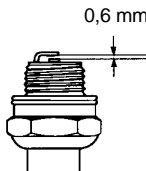

**TÄHELEPANU!** Kasuta alati soovitatud süüteküünla tüüpi! Vale süüteküünal võib vigastada kolbi või silindrit.

## Õhufilter

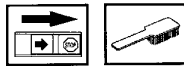

Puhasta õhufiltrit korrapäraselt tolmust ja mustusest, vältimaks:

- Häireid karburaatori töös
- Käivitamiskursusi
- Võimsuse vähenemist
- Mootori osade asjatut kulumist
- Liigset kütusekulu

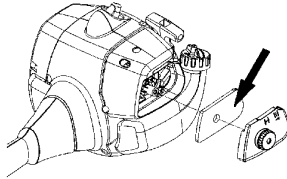

Puhasta õhufiltrit peale 25 tunnist tööd, tolmusemates tööoludes tihedamini.

### Õhufiltri puhastamine

Eemalda õhufiltri kaitse ja demonteerige õhufilter. Pese õhufilter sooja seebilahuses puhtaks. Kuivata filter enne uuesti paigaldamist. Pikemat aega kasutatud õhufiltrit ei saa enam täiesti puhtaks. Sellepärast tuleb see korrapäraselt uuega asendada. **Vigastatud õhufilter tuleb kohe välja vahetada.**

## Nurkreduktor (128L)



Nurkreduktor on vabrikust tulles täidetud küllaldase määrdekogusega. Enne seadme kasutuselevõttu tuleb aga siiski kontrollida, et reduktor oleks 3/4 ulatuses määrdega täidetud. Kasuta HUSQVARNA erimääret.

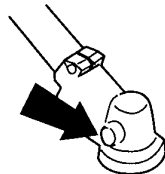

Tavaliselt pole nurkreduktori määret vaja asendada, väljaarvatud remondi puhul.

# HOOLDUS

## Hoolduskeem

Alljärgnevas on toodud seadme hooldustööde nimekiri. Enamike tööde kohta on antud ka kirjeldus osas Hooldus. Seadme kasutaja võib teha ainult selliseid hooldamis- ja korrastustöid, mida on kirjeldatud käesolevas kasutusjuhendis. Keerukamate tööde tegemiseks tuleb pöörduda volitatud töökoja poole.

Hooldus	Igapäevane hooldus	Iganädalane hooldus	Igakuine hooldus
Puhasta seade väljastpoolt.	X		
Kontrollige, et gaasihoovastiku pidur ja gaasihoovastik töötaksid ohutult.	X		
Kontrolli, kas seiskamislüliti toimib.	X		
Vaata järele, et löikeosa ei pöörleks tühikäigul.	X		
Puhasta õhufilter. Asenda vajaduse korral.	X		
Vaata, et kaitsekate oleks vigastusteta ja seal poleks pragusid. Vaheta kaitsekate välja, kui see on saanud lööke või on pragunenud.	X		
Kontrolli, et trimmeripea oleks vigastamata ja seal poleks pragusid. Asenda vajaduse korral trimmeripea uuega.	X		
Kontrolli, et kruvid ja mutrid oleksid korralikult kinnitatud.	X		
Kontrolli, et mootorit, kütusepaagist ja –voolikutest ei pihkuks kütust.	X		
Kontrolli starterit ja starterinööri.		X	
Puhasta süüteküünal väljastpoolt. Võta küünal maha ja kontrolli elektrootidide vahekaugust. Reguleeri vahekauguseks 0,6 mm või asenda süüteküünal uuega. Kontrolli, et süüteküünal oleks nn. raadiohäirete kõrvaldaja.		X	
Puhasta karburaatori välimine pind ja ümbrus.		X	
Kontrolli, et nurkredaktor oleks 3/4 ulatuses määrdeainega täidetud. Lisa vajadusel vastavat määrdeainet.		X	
Kontrollige, kas kütusefilter on puhas ja kütusevoolik terve. Vajadusel vahetage vastavad osad.			X
Kontrolli kõik juhtmed ja ühendused.			X
Kontrollige sidurit, sidurivedrusid ja –trumlit, ega neil pole kulumise jälgi. Vajadusel pöörduge vahetamiseks volitatud töökoja poole.			X
Vaheta süüteküünal. Kontrolli, et süüteküünal oleks paigaldatud nn. raadiohäirete kõrvaldaja.			X
Kontrolli summuti sädemepüüdja võrku ja puhasta see vajadusel.			X

# TEHNILISED ANDMED

## Tehnilised andmed

	128C	128L
<b>Mootor</b>		
Silindri maht, cm <sup>3</sup>	28	28
Silindri läbimõõt, mm	35	35
Käigu pikkus, mm	28,7	28,7
Pöörlemiskiirus tühikäigul, p/min	2800–3200	2800–3200
Soovituslik suurim pöörlemiskiirus, p/min	10000	11000
Väljuva võlli pöörlemiskiirus, p/m	8000	8000
Maks. mootori võimsus ISO 8893 järgi, kW	0,8	0,8
Katalüsaatoriga summuti	Jaa	Jaa
Seadistatavate pööretega süütesüsteem	Jaa	Jaa
<b>Süütesüsteem</b>		
Süütesüsteemi tootja/tüüp	Walbro/CD	Walbro/CD
Süüteküünlad	Champion RCJ–8Y	Champion RCJ–8Y
Elektroodide vahe, mm	0,6	0,6
<b>Kütuse –/määrimissüsteem</b>		
Karburaatori tootja/tüüp	Zama	Zama
Bensiinipaagi maht, l	0,4	0,4
<b>Kaal</b>		
Seadme kaal ilma kütuse, lõikeosa ja kaitsekatteta, kg	4,4	4,8
<b>Müraemissioon</b>		
(vt märkust 1)		
Müra võimsustase, dB(A)	109	109
Müra võimsustase, garanteeritud L <sub>WA</sub> dB(A)	114	114
<b>Müratase</b>		
(vt märkust 2)		
Ekvivalentne müra rõhutase kasutaja kõrva juures, mõõdetud EN/ISO 11806 ja ISO 22868 järgi, dB(A)	100	100
<b>Vibratsioonitase</b>		
Vibratsioonitase käepidemetes, mõõdetud EN/ISO 11806 ja ISO 22867 järgi		
EESMINE KÄEPIDE		
Tühikäik, m/s <sup>2</sup>	3,9	3,9
Täiskiirus, m/s <sup>2</sup>	5,6	5,6
TAGUMINE KÄEPIDE		
Tühikäik, m/s <sup>2</sup>	2,9	2,9
Täiskiirus, m/s <sup>2</sup>	8,5	8,5

**Märkus 1:** ümbritsevasse keskkonda leviva müra võimsus (L<sub>WA</sub>) mõõdetud vastavalt EÜ direktiivile 2000/14/EÜ.

**Märkus 2:** Ekvivalentne müra rõhutase määratakse kui ajaga kaalutud müra rõhutasete summa erinevates tööoludes, kusjuures ajajaotus on järgmine: 1/2 aega tühikäigul ja 1/2 aega maksimaalsetel pööretel.

**TÄHELEPANU!** Mýrarõhku kasutaja kõrvas ja vibratsioone käepidemes mõõdetakse nõuetekohase lõikeosaga varustatud seadmel. Tabelis on toodud madalaim ja kõrgeim väärtus.

Mudel 128C (3/8 RH võlli keermed)		
Heakskiidetud lisavarustus	Type	Lõikeosa kaitsekate, art. nr.
Trimmeripea	T25	537 33 83-03

Mudel 128L (M10 LH võlli keermed)		
Heakskiidetud lisavarustus	Type	Lõikeosa kaitsekate, art. nr.
Trimmeripea	T25	537 33 83-02
Plastnoad	Tricut 300 mm	531 00 38-11

---

## ASTAVUSDEKLARATSIOON

---

### EÜ vastavusdeklaratsioon (kehtib ainult Euroopas)

Meie, **Husqvarna AB, SE-561 82 Huskvarna, Rootsi**, tel: +46-36-146-000, volitatud ringkonna esindajana annab teada, et murutrimmerit **Husqvarna mudel 128C/128L** ühildub alates seerianumbrist 2009-031N00001 aasta (aastaarv ja sellele järgnev seerianumber on märgitud selgelt mudeli etiketile) järgmistele **NOUKOGU DERIKTIIVIDES** toodud nõudmistele:

masinadirektiiv 22. juunist 1998 **98/37/EG**, lisa IIA.

elektromagnetilise ühilduvuse direktiiv 15. detsember 2004 **2004/108/EG**, k.a. praegu kehtivad lisad.

müradirektiiv 8. maist 2000 **2000/14/EG**, lisa V. Mõõdetud müravõimsus on 109 dB(A) ja garanteeritud müravõimsus 114 dB(A). Lõikelaius on 43 cm.

Järgitud on alljärgnevaid standardeid: **EN12100-1:2003, EN 12100-2:2003, EN ISO 11806:1997 ja CISPR 12:2005.**

**SMP, Swedish Machinery Testing Institute (Rootsi Masinate Testimise Instituut)**, Fyrisborgsgatan 3 S-754 50 50 Uppsala, Rootsi, viis läbi vabatahtliku tüübikinnituse. Sertifikaat/sertifikaadi number on: **SEC/05/1086.**

09-01-31



Ronnie E. Goldman, Tehnika direktor  
Käes kantavad Aiatööriistad

# Liini väljavahetamine



<b>1</b> 	<b>2</b> 	<b>3</b> 
<b>4</b> 	<b>5</b> 	
<b>6</b> 	<b>7</b> 	<b>8</b> 
<b>9</b> 		

Tri Cut

