

**Bruksanvisning**  
**Käyttöohje**  
**Brugsanvisning**  
**128LDX**

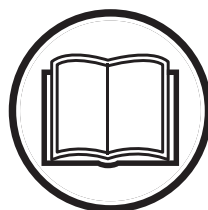

Läs igenom bruksanvisningen noggrant och förstå innehållet innan du använder maskinen.

Lue käyttöohje huolellisesti ja ymmärrä sen sisältö, ennen kuin alat käyttää konetta.

Læs brugsanvisningen omhyggeligt igennem og forstå indholdet, inden du bruger maskinen.

**SE (2-24)**  
**FI (25-47)**  
**DK (48-70)**

# SYMBOLFORKLARING

## Symboler

**ADVARSEL!** Rydningssave, buskryddere og trimmere kan være farlige! Skodesløs eller forkert brug kan resultere i alvorlige skader eller dødsfald for brugeren eller andre.



Læs brugsanvisningen omhyggeligt igennem og forstå indholdet, inden du bruger maskinen.



Brug altid:

- Sikkerhedshjelm, hvor der er risiko for nedfaldende genstande
- Høreværn
- Godkendt øjenværn



Maks. omdrejningstal på udgående aksel, rpm



Pas på udslyngede genstande og rikolettering.



Brugeren af maskinen skal under arbejdets udførelse sørge for, at ingen mennesker eller dyr kommer nærmere end 15 meter.



Pilmarkeringer, som viser grænser for håndtagsholderens placering.



Brug altid godkendte beskyttelseshandsker.



Brug skridsikre og stabile støvler.



Kun beregnet til ikke-metallisk, fleksibelt skæreudstyr, dvs. trimmerhoved med trimmerline.



Dette produkt er i overensstemmelse med gældende CE-direktiv.



Kun beregnet til trimmerhoved.



Støjemissioner til omgivelserne i henhold til EF-direktiv. Maskinens emission fremgår af kapitlet Tekniske data og af en mærkat.



Lydtryksniveau ved 7,5 meter



Brug blyfri benzin eller blyholdig benzin af god kvalitet og totaktsolie opblandet i forholdet 2%.



**Andre symboler/etiketter på maskinen gælder specifikke krav for certificering på visse markeder.**

Stands motoren ved at trykke på stopkontakten og holde den i STOP-positionen, indtil motoren standser.



**BEMÆRK!** Stopkontakten skifter automatisk til startposition. For at undgå utilsigtet start skal tændhætten derfor altid tages af tændrøret ved montering, kontrol og/eller vedligeholdelse.

Regelmæssig rengøring kræves.



Visuel kontrol.



Godkendt øjenværn skal anvendes.



# INDHOLD

## Indhold

### SYMBOLFORKLARING

Symboler ..... 48

### INDHOLD

Indhold ..... 49

Inden start skal du være opmærksom på følgende: ..... 49

### HVAD ER HVAD?

Hvad er hvad? ..... 50

### GENERELLE SIKKERHEDSINSTRUKTIONER

Vigtigt ..... 51

Personligt beskyttelsesudstyr ..... 51

Maskinens sikkerhedsudstyr ..... 52

Skæreudstyr ..... 54

### MONTERING

Montering af loophåndtag ..... 55

Montering og demontering af delbar styrestang ..... 55

Montering af trimmerbeskyttelse og trimmerhoved ..... 56

### BRÆNDSTOFHÅNDTERING

Brændstofsikkerhed ..... 57

Drivmiddel ..... 57

Tankning ..... 58

### START OG STOP

Kontrol før start ..... 59

Start og stop ..... 59

### ARBEJDSTEKNIK

Generelle arbejdsinstruktioner ..... 61

### VEDLIGEHOLDELSE

Karburator ..... 63

Lyddæmper ..... 63

Tændrør ..... 64

Delbar styrestang ..... 64

Luftfilter ..... 64

Vinkelgear ..... 65

Vedligeholdelseskema ..... 66

### TEKNISKE DATA

Tekniske data ..... 67

### EC-erklæring om Overensstemmelse

(Gælder kun Europa) ..... 68

## Inden start skal du være opmærksom på følgende:

Husqvarna AB forsøger hele tiden at videreudvikle sine produkter og forbedrer sig derfor ret til ændringer af bl.a. form og udseende uden forudgående varsel. Langvarig eksponering for støj kan medføre permanente høreskader. Brug derfor altid godkendt høreværn.



**ADVARSEL!** Maskinens oprindelige udformning må under ingen omstændigheder ændres uden producentens samtykke. Brug altid originaltilbehør. Ikke-autoriserede ændringer og/eller ikke-godkendt tilbehør kan medføre alvorlige skader eller døden for brugeren eller andre.



**ADVARSEL!** En rydningssav, buskrydder eller trimmer kan, hvis den bruges forkert eller skødesløst, være et farligt redskab, som kan forårsage alvorlige skader eller dødsfald for brugeren eller andre. Det er meget vigtigt, at du læser og forstår indholdet i denne brugsanvisning.

## HVAD ER HVAD?

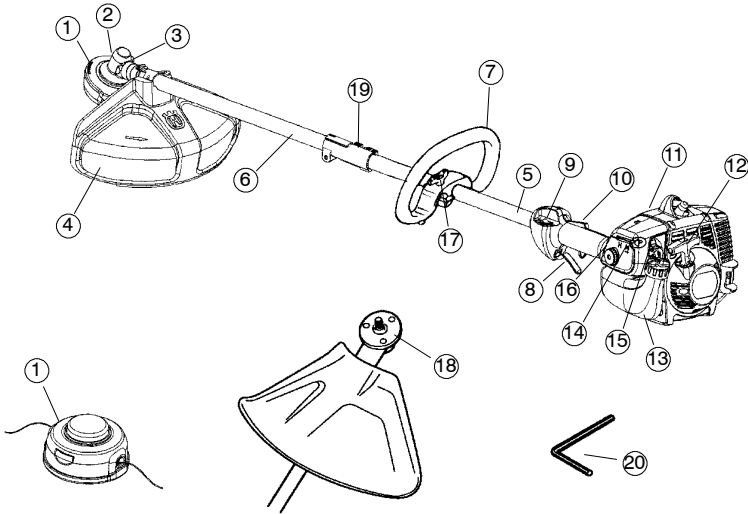

### Hvad er hvad?

- |   |                        |
|---|------------------------|
| 1. Trimmerhoved                             | 11. Cylinderdæksel     |
| 2. Påfyldning af smøremiddel,<br>vinkelgear | 12. Starthåndtag       |
| 3. Vinkelgear                               | 13. Brændstoftank      |
| 4. Beskyttelse til skæreudstyr              | 14. Choker             |
| 5. Øverste styrestang                       | 15. Brændstofpumpe     |
| 6. Nederste styrestang                      | 16. Luffilterdæksel    |
| 7. Loophåndtag                              | 17. Håndtagsjustering  |
| 8. Gasregulering                            | 18. Medbringer         |
| 9. Stopkontakt                              | 19. Styrestangskobling |
| 10. Gasreguleringslås                       | 20. Sekskantnøgle      |
|   | 21. Brugsanvisning     |

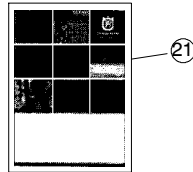

# GENERELLE SIKKERHEDSINSTRUKTIONER

## Vigtigt

**VIGTIGT!** Maskinen er kun konstrueret til græstrimming. Det eneste tilbehør, du må anvende motorenheden som drivkilde til, er det skæreudstyr, vi anbefaler i kapitlet Tekniske data. Brug aldrig maskinen, hvis du er træt, hvis du har drukket alkohol, eller hvis du tager medicin, som kan påvirke dit syn, dit overblik eller din kropskontrol.

Brug personligt beskyttelsesudstyr. Se instruktionerne i afsnittet Personligt beskyttelsesudstyr. Brug aldrig en maskine, der er blevet ændret, så den ikke længere svarer til originalmodellen. Brug aldrig en maskine, som er behæftet med fejl. Følg vedligeholdelses-, kontrol- og serviceinstruktionerne i denne brugsanvisning. Visse vedligeholdelses- og serviceforanstaltninger må kun udføres af erfarne og kvalificerede specialister. Se instruktionerne i afsnittet Vedligeholdelse. Samtlige dæksler og beskyttelser skal være monteret før start. Kontrollér, at tændrørshætte og tændrørskabel ikke er beskadigede. I modsat fald er der risiko for elektrisk stød. Brugeren af maskinen skal sørge for, at ingen mennesker eller dyr kommer nærmere end 15 meter under arbejdet. Da flere brugere kan arbejde inden for samme arbejdsområde, skal sikkerhedsafstanden være mindst det dobbelte af længden på et træ, dog mindst 15 meter.

**ADVARSEL!** Tillad aldrig børn at anvende eller være i nærheden af maskinen. Da maskinen er forsynet med en stopkontakt med returfunktion og kan startes med lav hastighed og lille kraft på starthåndtaget, kan selv små børn under visse omstændigheder tilføre den kraft, der er nødvendig for at starte maskinen. Dette kan indebære risiko for alvorlige personskader. Tag derfor tændhætten af, når maskinen ikke er under opsyn.

## Personligt beskyttelsesudstyr

**VIGTIGT!** En rydningssav, buskrydder eller trimmer kan, hvis den bruges forkert eller skødesløst, være et farligt redskab, som kan forårsage alvorlige skader eller dødsfald for brugeren eller andre. Det er meget vigtigt, at du læser og forstår indholdet i denne brugsanvisning. Ved enhver anvendelse af maskinen skal der bruges godkendt personligt beskyttelsesudstyr. Det personlige beskyttelsesudstyr udelukker ikke risikoen for skader, men det mindsker effekten af en skade ved en ulykke. Bed din forhandler om hjælp ved valg af udstyr.

**ADVARSEL!** Vær altid opmærksom på advarselssignaler eller tilråb, når høreværnet bruges. Tag altid høreværnet af, så snart motoren er standset.

**HØREVÆRN**  
Høreværn med tilstrækkelig dæmpning skal bruges.



**ØJENVÆRN**  
Godkendt øjenværn skal altid anvendes. Hvis der anvendes visir, skal der også anvendes godkendte beskyttelsesbriller. Med godkendte beskyttelsesbriller menes briller, som opfylder standarden EN 166 for EUlande.

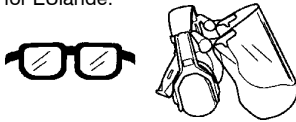

**HANDSKER**  
Handsker skal benyttes, når det er nødvendigt, f.eks. ved montering af skæreudstyr.



**STØVLER**  
Brug skridsikre og stabile støvler.



**TØJ**  
Brug rivefast materiale i tøjet og undgå alt for løstsiddende tøj, som nemt sætter sig fast i kviste og grene. Brug altid kraftige, lange bukser. Bær ikke smykker, shorts eller sandaler, og gå ikke barfodet. Sørg for, at håret ikke hænger neden for skuldrene.

**FØRSTEHJÆLP**  
Forbindingskasse skal altid findes i nærheden.



## GENERELLE SIKKERHEDSINSTRUKTIONER

### Maskinens sikkerhedsudstyr

I dette afsnit forklares mere om maskinens sikkerhedsdetaljer, hvilken funktion de har, samt hvordan kontrol og vedligeholdelse skal udføres for at sikre, at de fungerer. Se kapitel Hvad er hvad? for at se, hvor disse detaljer er placeret på maskinen. Maskinens levetid kan forkortes, og risikoen for ulykker kan øges, hvis maskinen ikke vedligeholdes korrekt, og hvis service og/eller reparation ikke udføres fagligt korrekt. Hvis du har brug for yderligere oplysninger, kan du kontakte nærmeste serviceværksted.

**VIGTIGT!** Al service og reparation af maskinen kræver specialuddannelse. Dette gælder særligt maskinens sikkerhedsudstyr. Hvis maskinen ikke klarer nogen af de nedennævnte kontroller, skal du kontakte dit serviceværksted. Ved at købe nogle af vores produkter kan du være sikker på at få en faglig korrekt reparation og service. Hvis maskinen er købt et sted, som ikke er en af vores serviceydende forhandlere, skal du spørge dem efter det nærmeste serviceværksted.

**ADVARSEL!** Brug aldrig en maskine med defekt sikkerhedsudstyr. Maskinens sikkerhedsudstyr skal kontrolleres og vedligeholdes som beskrevet i dette afsnit. Klarer maskinen ikke alle kontrollerne, skal du kontakte et serviceværksted for at få den repareret.

### Gasreguleringslås

Gasreguleringslåsen er konstrueret med henblik på at forhindre ufrivillig aktivering af gasreguleringen. Når spærren (A) trykkes ned mod håndtaget (= når man holder om håndtaget) frikobles gasreguleringen (B). Når grebet om håndtaget slippes, sættes både gasreguleringen og gasreguleringslåsen tilbage i deres respektive udgangsstilling. Dette sker via to af hinanden uafhængige returfejdersystemer. Denne stilling bevirker, at gasreguleringen automatisk låses i "tomgang".

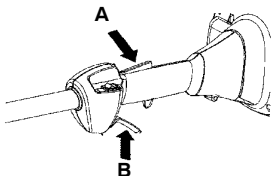

Kontrollér, at gasreguleringen er låst i tomgangsstilling, når gasreguleringslåsen befinder sig i udgangsstilling.

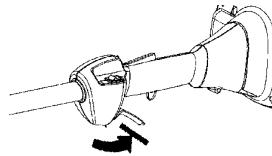

Tryk gasreguleringslåsen ind, og kontrollér, at den vender tilbage til udgangsstillingen, når den slippes.

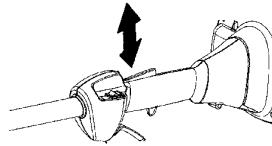

Kontrollér, at gasreguleringen og gasreguleringslåsen går let, og at returfejdersystemet fungerer.

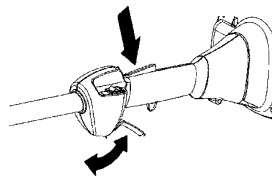

Se anvisningerne under overskriften Start. Start maskinen, og giv fuld gas. Slip gasreguleringen, og kontrollér, at skæreudstyret standser, og at det forbliver i stilstand. Hvis skæreudstyret roterer med gasreguleringen i tomgangsstilling, skal karburatorens tomgangsjustering kontrolleres. Se anvisningerne under overskriften Vedligeholdelse.

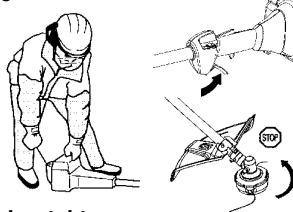

### Stopkontakt

Sørg for, at motoren standser, når der trykkes på stopkontakten, og den holdes inde.

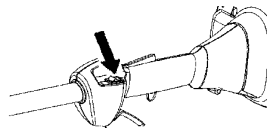

## GENERELLE SIKKERHEDSINSTRUKTIONER

### Beskyttelse til skæreudstyr



Denne beskyttelse er beregnet til at forhindre, at der slynges løse genstande mod brugeren. Beskyttelsen forhindrer også, at brugeren kommer i kontakt med skæreudstyret.

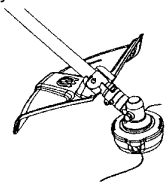

Kontrollér, at beskyttelsen er intakt og fri for revner. Udskift beskyttelsen, hvis den har været udsat for slag eller har revner. Brug altid den anbefalede beskyttelse for det pågældende skæreudstyr. Se kapitlet Tekniske data.

**ADVARSEL!** Intet skæreudstyr må under nogen omstændigheder bruges, uden at en godkendt beskyttelse er monteret. Se kapitlet Tekniske data. Hvis forkert eller defekt beskyttelse monteres, kan det forårsage alvorlige personskader.

Brug af forkert anbragt line eller forkert skæreudstyr øger vibrationsniveauet. Se instruktionerne i afsnittet Skæreudstyr.

**ADVARSEL!** Overeksponering af vibrationer kan medføre blodkar- eller nerveskader hos personer med blodcirkulationsproblemer. Kontakt en læge, hvis du oplever kropslige symptomer, som kan relateres til overeksponering af vibrationer. Eksempler på sådanne symptomer er: følelsesløshed, mangel på følesans, "kildren", "stikken", smerte, manglende eller reduceret styrke, forandringer i hudens farve eller i dens overflade. Disse symptomer opleves almindeligvis i fingre, hænder eller håndled.

### Lyddæmper



Lyddæmperen er konstrueret med henblik på at give et så lavt lydniveau som muligt samt lede motorens udstødningssasser væk fra brugeren.

**BEMÆRK!** Lyddæmpere udstyret med katalysator er desuden konstrueret med henblik på at reducere skadelige stoffer i udstødningssasserne.

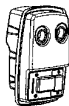

I lande med varmt og tørt klima er risikoen for brand åbenbar. Vi har derfor udstyret visse lydæmpere med et såkaldt gnistfangernet. Kontrollér, om din maskine har et sådant net.

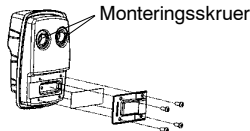

For lydæmpere er det meget vigtigt, at instruktionerne for kontrol, vedligeholdelse og service overholdes. Brug aldrig en maskine med en defekt lydæmper.

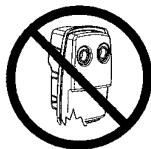

Kontrollér regelmæssigt, at lydæmperen sidder fast i maskinen.

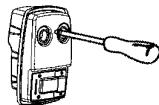

**ADVARSEL!** Katalysatorlyddæmperen bliver meget varm både under brug og efter stop. Dette gælder også ved tomgangskørsel. Berøring kan give forbrændinger på huden. Vær opmærksom på brandfaren!

**ADVARSEL!** Lyddæmperen indeholder kemikalier, som kan være kræftfremkaldende. Undgå kontakt med disse elementer, hvis lydæmperen bliver beskadiget.

# GENERELLE SIKKERHEDSINSTRUKTIONER

**ADVARSEL!** Husk, at: Motorens udstødningsgasser indeholder kullite, hvilket kan forårsage kulliteforgiftning. Start eller kør derfor aldrig maskinen indendørs, eller hvor luftcirkulationen er mangelfuld. Motorens udstødningsgasser er varme og kan indeholde gnister, som kan forårsage brand. Start derfor aldrig maskinen indendørs eller i nærheden af brandfarligt materiale!

## Skæreudstyr

Dette afsnit behandler, hvordan du med korrekt vedligeholdelse og ved brug af korrekt type skæreudstyr:

- Bevarer en maksimal skarphed.
- Øger skæreudstyrets levetid.

## VIGTIGT!

Brug kun skæreudstyr sammen med den beskyttelse, som vi anbefaler! Se kapitlet Tekniske data. Se anvisningerne til skæreudstyret for korrekt indføring af line og valg af korrekt diameter for line.

**ADVARSEL!** Stands altid motoren, inden du foretager arbejde på skæreudstyret. Denne fortsætter med at rotere, også efter at gasreguleringen er sluppet. Kontrollér, at skæreudstyret er standset helt, og fjern kablet fra tændrøret, inden du begynder at arbejde på udstyret.

**ADVARSEL!** Et forkert skæreudstyr kan øge risikoen for ulykker.

## Trimmerhoved

### VIGTIGT!

Sørg altid for, at trimmerlinen rulles hårdt og jævnt på tromlen, ellers opstår der sundhedsfarlige vibrationer i maskinen.

- Brug kun de trimmerhoveder og trimmerliner, som anbefales. Se kapitlet Tekniske data.

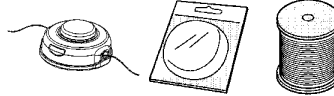

- Generelt kræver en mindre maskine små trimmerhoveder og vice versa. Dette skyldes, at motoren ved klipning med line både skal slynge linen radialt fra trimmerhovedet og møde modstanden fra det græs, som klippes.
- Linens længde er også vigtig. En længere line kræver større motorstyrke end en kort med samme diameter på linen.
- Sørg for, at den kniv, som sidder på trimmerbeskyttelsen, er intakt. Den bruges til at skære linen af til korrekt længde.
- For at opnå en længere levetid for linen kan den lægges i vand et par døgn. Linen bliver da mere sej og holder længere.



## MONTERING

**BEMÆRK:** Sørg for, at enheden er samlet korrekt som vist i denne brugervejledning.

### Montering af loophåndtag

- Sæt loophåndtaget over styrestangen. Husk, at loophåndtaget skal monteres mellem pilmarkeringerne på styrestangen.

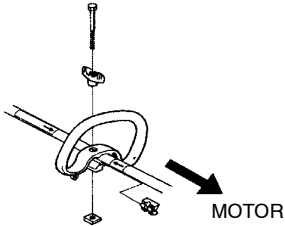

- Skub afstandsstykket ind i sporet på loophåndtaget.
- Monter møtrik, vingemøtrikken og skrue.
- Foretag nu en finjustering, så trimmeren giver en bekvem arbejdsstilling. Spænd skruen/vingemøtrikken. Spænd ikke for hårdt.

### Montering og demontering af delbar styrestang



#### Montering:

- Løsn koblingen ved at dreje på knappen.

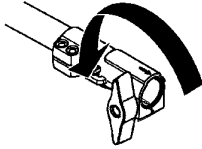

- Sørg for, at tappet på redskabet (A) flugter med pilen på koblingen (B).

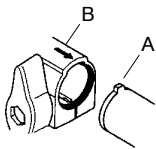

- Skub redskabet ind i koblingen, til redskabet klikker på plads.

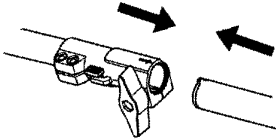

- Før redskabet bruges, skal grebet strammes.

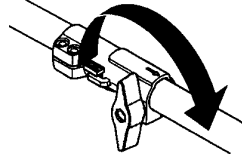

#### Demontering:

- Løsn koblingen ved at dreje på knappen (mindst 3 gange).

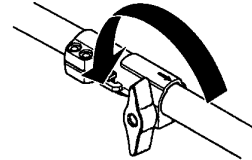

- Tryk på og hold knappen inde (C). Mens der holdes godt fast på maskinenden, trækkes redskabet lige ud af koblingen.

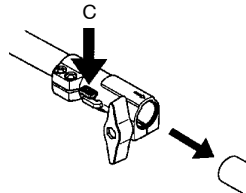

## MONTERING

### Montering af trimmerbeskyttelse og trimmerhoved



- Monter trimmerbeskyttelse (A) ved arbejde med trimmerhoved. Trimmerbeskyttelsen/kombibeskyttelsen sættes fast i fæstet på styrestangen og fastgøres med en skrue (D).

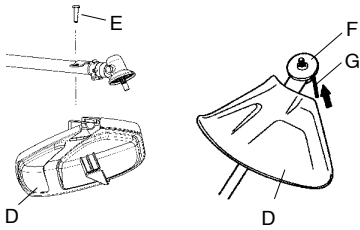

- Monter medbringer (B) på den udgående aksel.
- Drej klingeakslen rundt, indtil et af medbringerens huller passer sammen med et tilsvarende hul i gearhuset.
- Før sekskantnøglen (C) ind i hullet, så akslen låses.
- Skru trimmerhovedet/plastknivene (H) på imod rotationsretningen.

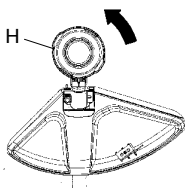

- Demontering sker i omvendt rækkefølge.

# BRÆNDSTOFHÅNDTERING

## Brændstofsikkerhed

Start aldrig maskinen:

1. Hvis du har spildt brændstof på den. Aftør alt det spildte brændstof, og lad benzinresterne fordampe.
2. Hvis du har spildt brændstof på dig selv eller dit tøj, skift tøj. Vask de legemsdele, som har været i kontakt med brændstoffet. Brug vand og sæbe.
3. Hvis maskinen lækker brændstof. Kontroler regelmæssigt for lækage fra tankdæksel og brændstofslinger.

## Transport og opbevaring

- Opbevar og transporter maskinen og brændstoffet, så eventuel lækage og dampe ikke risikerer at komme i kontakt med gnister eller åben ild, f.eks. fra el-maskiner, elmotorer, elkontakter/afbrydere eller oliiefyr.
- Ved opbevaring og transport af brændstof skal der bruges en til formålet passende og godkendt beholder.
- Ved længere tids opbevaring af maskinen skal brændstoftanken tømmes. Spørg på den nærmeste benzinstation, hvor du kan komme af med overskydende brændstof.
- Sørg for, at maskinen er ordentligt rengjort, og at der er udført fuldstændig service, inden langtidsofopbevaring.
- For at undgå utilsigtet start af motoren skal tændhætten altid fjernes, når maskinen ikke skal bruges i længere tid, når den ikke er under opsyn, og når den skal efterses.

**ADVARSEL!** Vær forsigtig ved håndtering af brændstof. Tænk på brand-, eksplosions- og indåndingsrisikoen.

## Drivmiddel

**BEMÆRK!** Maskinen er udstyret med en totaktsmotor og skal altid køres på en blanding af benzin og totaktsmotorolie. For at sikre et korrekt blandingsforhold er det vigtigt at måle den oliemængde, der skal blandes, helt nøjagtigt. Ved blanding af små brændstofmængder påvirker selv små fejl i oliemængden blandingsforholdet kraftigt.

**ADVARSEL!** Brændstof og brændstofslinger er meget brandfarlige og kan give alvorlige skader ved indånding og hudeksponering. Vær derfor forsigtig ved håndtering af brændstof, og sørg for god luftventilation ved brændstoffhåndtering.

## Benzin



**BEMÆRK!** Brug altid olieblandet kvalitetsbenzin (mindst 90 oktan). Hvor det er muligt at få miljøtilpasset benzin, såkaldt alkylatbenzin, skal denne anvendes.



- Anbefalet laveste oktantal er 90. Hvis man kører motoren på benzin med et lavere oktantal end 90, kan der opstå bankning. Dette medfører en øget motortemperatur, som kan medføre alvorlige motorhavarier.
- Ved arbejde med kontinuerligt højt omdrejningstal anbefales et højere oktantal.

## Totaktsolie

- For at opnå det bedste resultat og en optimal funktion skal HUSQVARNAS totaktsolie, som er specielt udviklet til vores totaktsmotorer, anvendes. Blandingsforhold 1:50 (2%).
- Hvis du ikke kan få fat i HUSQVARNA totaktsolie, kan man også bruge en anden totaktsolie af høj kvalitet, som er beregnet til luftafkølede motorer. Kontakt din forhandler angående valg af olie. Blandingsforholdet er 1:33 (3%).
- Brug aldrig totaktsolie beregnet til vandafkølede udendørsmotorer, såkaldte outboardoil.
- Brug aldrig olie beregnet til firetaktsmotorer.

Benzin, liter	Totaktsolie, liter	
	2% (1:50)	3% (1:33)
5	0,10	0,15
10	0,20	0,30
15	0,30	0,45
20	0,40	0,60

# BRÆNDSTOFHÅNDBTERING

## Blanding

- Bland altid benzin og olie i en ren beholder, der er godkendt til benzin.
- Begynd altid med at hælde halvdelen af benzinen i. Hæld derefter al olien i. Bland (ryst) brændstofblandingen. Hæld den resterende mængde benzin i.
- Bland (ryst) brændstofblandingen omhyggeligt, inden maskinens brændstoftank fyldes.

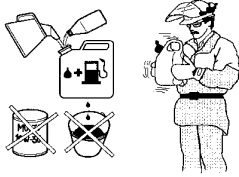

- Bland ikke brændstof til mere end maks. 1 måneds behov.
- Hvis maskinen ikke bruges i længere tid, skal brændstoftanken tømmes og rengøres.

**ADVARSEL!** Katalysatorlyddæmpere bliver meget varm både under og efter brug. Dette gælder også ved kørsel i tomgang. Vær opmærksom på brandfaren, specielt ved håndtering i nærheden af brandfarlige emner og/eller gasser.

## Tankning



**ADVARSEL!** Følgende sikkerhedsforskrifter mindsker risikoen for brand:

**Ryg ikke, og anbring aldrig varme genstande i nærheden af brændstoffet.**

**Tank aldrig med motoren i gang. Stands motoren, og lad den afkøle nogle minutter før tankning.**

**Åbn tankdækslet langsomt ved brændstofpåfyldning, så et eventuelt overtryk langsomt forsvinder. Spænd tankdækslet omhyggeligt efter tankning.**

**Flyt altid maskinen væk fra tankningsstedet inden start.**

- Tør rent omkring tankdækslet. Forureninger i tanken kan medføre driftsforstyrrelser.
- Sørg for, at brændstoffet er blandet godt ved at ryste beholderen, inden tanken fyldes.

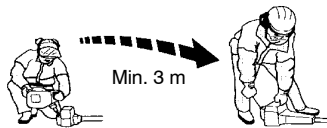

## START OG STOP

### Kontrol før start



**ADVARSEL!** Når motoren startes med chokeren i choker- eller startgasstilling, begynder skæreudstyret straks at rotere.

- Start aldrig maskinen indendørs. Vær bevist om faren ved indånding af motorens udstødningsgasser.
- Hold øje med omgivelserne, og kontroller, at der ikke er nogen risiko for, at mennesker eller dyr kan komme i kontakt med skæreudstyret.
- Placer maskinen på jorden, og sørg for, at skæreudstyret er fri af kviste og sten. Tryk maskinkroppen mod jorden med venstre hånd (**OBS!** Ikke med foden). Tag derefter fat i starthåndtaget med højre hånd, og træk i snoren.



- Kontroller, at trimmerhovedet og trimmerbeskyttelsen er intakte og fri for revner. Udskift trimmerhoved eller trimmerbeskyttelse, hvis de har været udsat for slag eller er revnet.

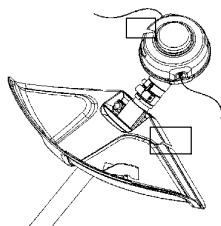

- Brug aldrig maskinen uden beskyttelse eller med defekt beskyttelse.

### Start og stop



**ADVARSEL!** Et komplet koblingsdæksel med styrestang skal være monteret, inden maskinen startes, da koblingen ellers kan løsne sig og forårsage personskader. Flyt altid maskinen væk fra tankningsstedet inden start. Placer maskinen på et fast underlag. Sørg for, at skæreudstyret ikke kan gribe fat i genstande. Sørg for, at der ikke opholder sig uvedkommende inden for arbejdsområdet, ellers er der risiko for alvorlige personskader. Sikkerhedsafstanden er 15 meter.

### Koldstart

**Brændstofpumpe:** Tryk 10 gange på brændstofpumpens gummiblære, indtil blæren fyldes med brændstof. Det er ikke nødvendigt at fylde blæren helt.

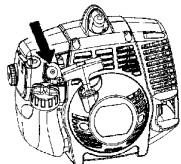

**Choker:** Flyt den blå chokeren til positionen for lukket.

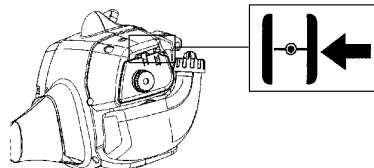

### Start

Tryk maskinkroppen mod jorden med venstre hånd (**OBS!** Ikke med foden!) Tag fat på starthåndtaget med højre hånd. **TRYK IKKE på gasreguleringen.** Træk langsomt startsnoren ud, indtil der føles modstand (starterens pal tager fat). Træk så hurtigt og hårdt i snoren. **Startsnoren må aldrig vikles rundt om hånden.**

Bliv ved med at trække i snoren, indtil motoren starter. Flyt den blå chokeren til ½ position. Træk i startsnoren, indtil motoren kører. Flyt den blå chokeren til positionen åben.

## START OG STOP

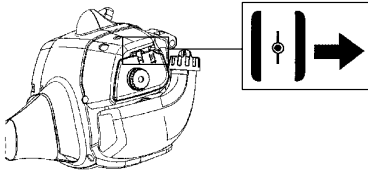

**BEMÆRK:** Hvis motoren går i stå, stilles den blå chokerarm til positionen for lukket, og starttrinene gentages.

**BEMÆRK!** Træk ikke startsnoren helt ud, og slip heller ikke starthåndtaget fra udstrakt stilling. Dette kan give skader på maskinen.

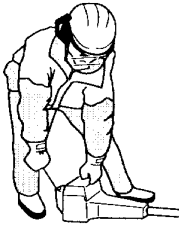

### Varmstart

Når motoren er varm, flyt den blå chokeren til ½ position. Træk i startsnoren, indtil motoren kører. Flyt den blå chokeren til positionen åben.

### BEMÆRK!

Anbring ikke nogen legemsdele på den markerede overflade. Kontakt kan medføre forbrændinger af huden eller elektrisk stød, hvis tændhætten er defekt. Anvend altid handsker. Anvend aldrig en maskine med defekt tændhætte.

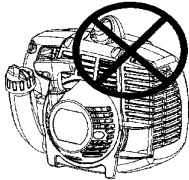

### Stop

Stands motoren ved at trykke på stopkontakten og holde den i STOP-positionen, indtil motoren standser.

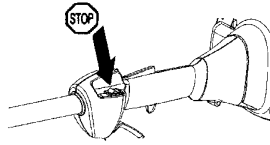

**ADVARSEL!** Når motoren startes med chokeren i choker- eller startgasstilling, begynder skæreudstyret straks at rotere.

**BEMÆRK!** Stopkontakten skifter automatisk til startposition. For at undgå utilsigtet start skal tændhætten derfor altid tages af tændrøret ved montering, kontrol og/eller vedligeholdelse.

## Generelle arbejdsinstruktioner

### VIGTIGT!

Dette afsnit behandler de grundlæggende sikkerhedsregler for arbejde med en trimmer. Når du kommer ud for en situation, som gør dig usikker med hensyn til fortsat brug, skal du spørge en ekspert til råds. Henvend dig til din forhandler eller dit serviceværksted. Undgå al brug, som du ikke synes, du er tilstrækkeligt kvalificeret for. Inden du går i gang, skal du forstå forskellen mellem skovrydning, græsrydning og græstrimming.

### Grundlæggende sikkerhedsregler



- Hold øje med omgivelserne:
  - For at du kan være sikker på, at hverken mennesker, dyr eller andet kan påvirke din kontrol over maskinen.
  - For at sikre at hverken mennesker, dyr eller andet risikerer at komme i kontakt med skæreudstyret eller løse genstande, som slynges væk af skæreudstyret.
  - BEMÆRK!** Brug aldrig maskinen uden mulighed for at kunne tilkalde hjælp i tilfælde af en ulykke.
- Undgå anvendelse i dårligt vejr. F.eks. i tæt tåge, kraftig regn, hård vind og kraftig kulde osv. At arbejde i dårligt vejr er trættende og kan skabe farlige situationer, f.eks. ved glat underlag, påvirkning af træets faldretning m.m.
- Sørg for, at du kan gå og stå sikkert. Kig efter eventuelle forhindringer ved en uventet retræte (rødder, sten, grene, huller, grøfter osv.). Vær meget forsigtig ved arbejde i skrånende terræn.



- Ved flytning skal motoren slukkes.
- Stil aldrig maskinen ned på jorden med motoren i drift, uden at du har den under opsyn.

**ADVARSEL!** Hverken brugeren af maskinen eller nogen anden må prøve at fjerne det afklippede materiale, når motoren eller skæreudstyret roterer, da dette kan medføre alvorlige skader. Stands motoren og skæreudstyret, inden du fjerner materiale, som har viklet sig rundt om klingeakslen, da der ellers er risiko for skader. Under og et stykke tid efter anvendelse kan vinkelgearet være varmt. Der er derfor risiko for forbrændinger ved kontakt.

**ADVARSEL!** Pas på udslyngede genstande. Brug altid godkendt øjenværn. Læn dig aldrig ind over skæreudstyrets beskyttelse. Sten, skidt m.m. kan blive slynget op i øjnene og forårsage blindhed eller alvorlige skader. Hold uvedkommende på afstand. Børn, dyr, tilskuere og medhjælpere skal befinde sig uden for sikkerhedszonen på 15 meter. Stands omgående maskinen, hvis nogen nærmer sig. Sving aldrig rundt med maskinen uden først at kontrollere bagud, at der ikke befinder sig nogen i sikkerhedszonen.

### Grundlæggende arbejdsteknik

- Lad motoren gå i tomgang efter hvert arbejdsmoment. Køres motoren i længere tid ved fulde omdrejninger, uden at motoren belastes, kan det give alvorlig motorskade.

**ADVARSEL!** Undertiden sætter grene eller græs sig fast mellem beskyttelse og skæreudstyr. Stands altid motoren ved rengøring.

### Græstrimming med trimmerhoved

#### Trimning



- Hold trimmerhovedet lige over jorden, og hold det i vinkel. Det er linens ende, som udfører arbejdet. Lad linen arbejde i sit eget tempo. Pres aldrig linen ind i det materiale, som skal fjernes.



- Linen fjerner nemt græs og ukrudt tæt ved mure, stakitter, træer og rabatter, men kan også beskadige ømtålelig bark på træer og buske og forvolde skade på hegnspæle.

## ARBEJDSTEKNIK

- Nedsæt risikoen for skader på planterne ved at afkorte linen til 10–12 cm, og nedsæt motoromdrejningstallet.
- Ved trimning og skrabning skal du bruge mindre end fuld gas, så linen holder længere, og trimmerhovedet slides mindre.

### Renskrabning



- Skrabningsteknikken fjerner al uønsket vegetation. Hold trimmerhovedet lige over jorden, og hold det på skrå. Lad linens ende gå imod jorden rundt om træ, stolper, statuer og lignende. **OBS!** Denne teknik øger slitage på linen.

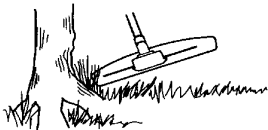

- Linen slides hurtigere og skal føres frem oftere ved arbejde mod sten, tegl, beton, metalstakit etc. end ved kontakt med træ og træstakit.

### Klipning



- Trimmeren er perfekt til at slå græs på steder, hvor det er svært at komme til med en almindelig plæneklipper. Hold linen parallelt med jorden ved klipning. Undgå at trykke trimmerhovedet ned mod jorden, da dette kan ødelægge græsplænen og beskadige redskabet.

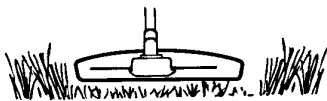

- Undgå at lade trimmerhovedet have permanent kontakt med jorden ved normal klipning. En sådan kontakt kan medføre skader og slitage på trimmerhovedet.

### Fejning



- Den roterende lines ventilationsvirkning kan bruges til en nem og hurtig rengøring. Hold linen parallelt med og over de overflader, der skal fejes, og før redskabet frem og tilbage.

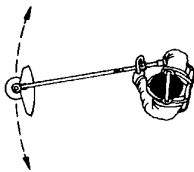

- Ved klipning og fejning skal du bruge fuld gas for at få et godt resultat.



**ADVARSEL!** Hverken brugeren af maskinen eller nogen anden må prøve at fjerne det afklippede materiale, når motoren eller skæreudstyret roterer, da dette kan medføre alvorlige skader. Stands motoren og skæreudstyret, inden du fjerner materiale, som har viklet sig rundt om klingeakslen, da der ellers er risiko for skader. Under og et stykke tid efter anvendelse kan vinkelgearet være varmt. Der er derfor risiko for forbrændinger ved kontakt.



**ADVARSEL!** Pas på udslyngede genstande. Brug altid godkendt øjenværn. Læn dig aldrig ind over skæreudstyrets beskyttelse. Sten, skidt m.m. kan blive slynget op i øjnene og forårsage blindhed eller alvorlige skader. Hold uvedkommende på afstand. Børn, dyr, tilskuere og medhjælpere skal befinde sig uden for sikkerhedszonen på 15 meter. Stands omgående maskinen, hvis nogen nærmer sig.



## VEDLIGEHOEDElse

Ejeren af redskabet er ansvarlig for, at al den nødvendige vedligeholdelse, der er beskrevet i brugervejledningen, bliver udført.

### Karburator

Dit Husqvarna-produkt er konstrueret og fremstillet i henhold til specifikationer, som reducerer de skadelige udstødningssasser. Når motoren har brugt 8–10 tanke brændstof, er motoren indkørt. For at sikre at den fungerer bedst muligt og afgiver så få skadelige udstødningssasser som muligt efter indkøringsperioden, skal du lade din forhandler/dit serviceværksted (som har en omdrejningstæller til rådighed) justere karburatoren.

**ADVARSEL!** Et komplet koblingsdæksel med styrestang skal være monteret, inden maskinen startes, da koblingen ellers kan løse sig og forårsage personskader.

### Funktion



- Via gasreguleringen styrer karburatoren motorens omdrejningstal. I karburatoren blandes luft/brændstof.
- T-skruen regulerer gasreguleringens stilling ved tomgang. Skrues T-skruen med uret fås et højere tomgangs-omdrejningstal, og skrues den mod uret fås lavere tomgangs-omdrejningstal.

### Grundindstilling

- Ved tilkøring på fabrikken foretages en grundindstilling af karburatoren. Finjusteringen skal udføres af en uddannet person.

**BEMÆRK!** Hvis skæreudstyret roterer ved tomgang, skal Tskruen drejes mod uret, indtil skæreudstyret standser.

### Anbefalet omdrejningstal i tomgang:

Se kapitlet Tekniske data.

### Anbefalet maks. omdrejningstal:

Se kapitlet Tekniske data.

### Slutindstilling af omdrejningstallet for tomgang T

Juster omdrejningstallet for tomgang med tomgangsskruen T, hvis der bliver behov for omjustering. Drej først T-skruen med uret, indtil skæreudstyret begynder at rotere. Drej derefter skruen mod uret, indtil skæreudstyret standser. Der er opnået et korrekt tomgangs-omdrejningstal, når motoren kører jævnt i begge lejer. Der bør være en god marginal til det omdrejningstal, hvor skæreudstyret begynder at rotere.

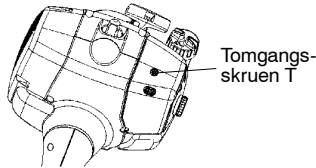

Tomgangsskruen T

**ADVARSEL!** Hvis tomgangs-omdrejningstallet ikke kan justeres, så skæreudstyret står stille, skal du kontakte din forhandler/dit serviceværksted. Brug ikke maskinen, før den er indstillet korrekt eller repareret.

### Sikkerhed i forbindelse med redskabet/vedligeholdelse

Tændrøret kobles fra, før der udføres vedligeholdelse, bortset fra når karburatoren skal justeres.

### Lyddæmper



**BEMÆRK!** Lyddæmpere udstyret med katalysator er desuden konstrueret med henblik på at reducere skadelige stoffer i udstødningssasserne.

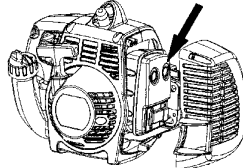

Lyddæmperen er beregnet til at dæmpe lyd-niveauet og til at lede udstødningssasserne væk fra brugeren. Udstødningssasserne er varme og kan indeholde gnister, som kan forårsage brand, hvis udstødningssasserne rettes mod et tørt og brændbart materiale.

Lyddæmpere er udstyret med et specielt gnistfangernet. Bør nettet rengøres en gang om måneden. Dette gøres bedst med en stålborste. **Ved eventuelle skader på gnistfangernet skal det udskiftes.** Hvis gnistfangernet ofte er tilstoppet, kan dette være tegn på, at katalysatorens funktion er nedsat. Kontakt din forhandler for at få det kontrolleret. Med et tilstoppet gnistfangernet overophedes maskinen med skader på cylinder og stempel til følge.

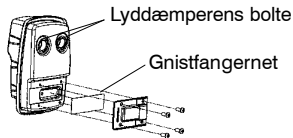

Lyddæmperens bolte

Gnistfangernet

## VEDLIGEHOLDELSE

**BEMÆRK!** Brug aldrig maskinen med en lyddæmper, der er i dårlig stand.

**ADVARSEL!** Katalysatorlyddæmperen bliver meget varm både under brug og efter stop. Dette gælder også ved tomgangskørsel. Berøring kan give forbrændinger på huden. Vær opmærksom på brandfaren!

**ADVARSEL!** Lyddæmperen indeholder kemikalier, som kan være kræftfremkaldende. Undgå kontakt med disse elementer, hvis lyddæmperen bliver beskadiget.

**ADVARSEL!** Husk, at: Motorens udstødningsgasser indeholder kullite, hvilket kan forårsage kulliteforgiftning. Start eller kør derfor aldrig maskinen indendørs, eller hvor luftcirkulationen er mangelfuld. Motorens udstødningsgasser er varme og kan indeholde gnister, som kan forårsage brand. Start derfor aldrig maskinen indendørs eller i nærheden af brandfarligt materiale!

### Tændrør



Tændrørets tilstand påvirkes af:

- En forkert indstillet karburator.
- En forkert olieblanding i brændstoffet (for meget eller forkert olie).
- Et snavset luftfilter.

Disse faktorer forårsager belægninger på tændrørets elektroder og kan forårsage driftsforstyrrelser og startproblemer. Hvis maskinens effekt er for lav, hvis den er svær at starte, eller hvis tomgangen er urolig, skal du altid først kontrollere tændrøret, inden der gøres noget andet. Hvis tændrøret er tilstoppet, skal det renses, og samtidig skal det kontrolleres, at elektrodeafstanden er 0,6 mm. Tændrøret bør udskiftes efter ca. en måneds drift, eller hvis det er nødvendigt, endnu tidligere.

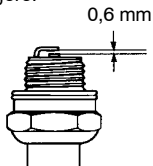

**BEMÆRK!** Brug altid anbefalet tændrørstype! Forkert tændrør kan ødelægge stempel/cylinder.

### Delbar styrestang



Drivakselenden i den nederste styrestang skal smøres indvendigt med fedt hver 30. arbejdstime. Der er risiko for, at drivakselenderne (splinestilslutningerne) på de delbare modeller kører trægt, hvis de ikke smøres regelmæssigt.

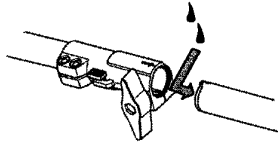

### Luftfilter

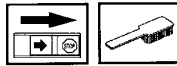

Luftfilteret skal rengøres regelmæssigt for støv og snavs for at undgå:

- Karburatorforstyrrelser
- Startproblemer
- Dårlig effekt
- Unødvendig slitage på motorens dele
- Unormalt højt brændstofforbrug

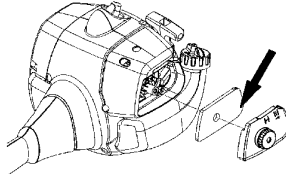

Rengør filteret efter 25 timers drift eller oftere, hvis forholdene er usædvanligt støvede.

### Rengøring af luftfilter

Afmonter luftfilterdækslet, og fjern filteret. Vask det i varmt sæbevand. Sørg for, at filteret er helt tørt, når det genmonteres. Et længe brugt luftfilter kan aldrig blive helt rent. Derfor skal filteret regelmæssigt udskiftes med et nyt. **Et beskadiget luftfilter skal altid udskiftes.**

### Vinkelgear



Vinkelgearet er fra fabrikken blevet fyldt med en passende mængde fedt. Inden maskinen tages i brug, bør man dog kontrollere, at gearet er fyldt 3/4 op med fedt. Brug HUSQVARNA specialfedt.

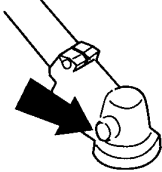

Smøremidlet i gearhuset skal normalt blot udskiftes i forbindelse med eventuelle reparationer.

## VEDLIGEHOLDELSE

### Vedligeholdelsesskema

Nedenfor vises en oversigt over det vedligeholdelsesarbejde, der skal udføres på maskinen. De fleste af punkterne er beskrevet i afsnittet Vedligeholdelse. Brugeren må kun udføre den form for vedligeholdelses- og servicearbejde, der beskrives i denne brugsanvisning. Mere omfattende arbejde skal udføres af et autoriseret serviceværksted.

Vedligeholdelse	Dagligt eftersyn	Ugentligt eftersyn	Månedligt eftersyn
Rengør maskinen udvendigt.	X		
Kontrollér, at gasreguleringsspærren og gasreguleringen fungerer i sikkerhedsmæssigt henseende.	X		
Kontrollér, at stopkontakten fungerer.	X		
Kontrollér, at skæreudstyret ikke roterer i tomgang.	X		
Rens luftfilteret. Udskift om nødvendigt.	X		
Kontrollér, at beskyttelsen er intakt og fri for revner. Udskift beskyttelsen, hvis den har været udsat for slag eller har revner.	X		
Kontrollér, at trimmerhovedet er intakt og ikke har revner. Udskift trimmerhovedet om nødvendigt.	X		
Kontrollér, at skruer og møtrikker er spændte.	X		
Kontrollér, at hverken motor, tank eller brændstoftør lækker brændstof.	X		
Kontrollér startmotoren og dens startsnor.		X	
Rengør tændrøret udvendigt. Afmonter det, og kontrollér elektrodeafstanden. Juster afstanden til 0,6 mm, eller udskift tændrøret. Kontrollér, at tændrøret har såkaldt radiostøjdæmpning.		X	
Rengør karburatoren udvendigt og rummet omkring den.		X	
Kontrollér, at vinkelgearet er fyldt 3/4 op med smøremiddel. Fyld specialfedt på om nødvendigt.		X	
Kontrollér, at brændstoffilteret er rent, og at der ikke er sprækker eller andre defekter i brændstofslangen. Udskift den om nødvendigt.			X
Kontrollér alle kabler og tilslutninger.			X
Kontrollér kobling, koblingsfjedre og koblingstromle for slitage. Udskift om nødvendigt delene på et autoriseret serviceværksted.			X
Udskift tændrøret. Kontrollér, at tændrøret har såkaldt radiostøjdæmpning.			X
Kontrollér, og rengør eventuelt lyd-dæmperens gnistfangernet.			X

## TEKNISKE DATA

### Tekniske data

	128LDX
<b>Motor</b>	
Cylindervolumen, cm <sup>3</sup>	28
Cylinderdiameter, mm	35
Slaglængde, mm	28,7
Tomgangsmdrejninger, o/min.	2800–3200
Anbefalet maks. rulsningshastighed, o/min.	11000
Omdrejningstal på udgående akse, o/min.	8000
Max. engine output, acc. to ISO 8893, kW	0,8
Lyddæmper med katalysator	Ja
Omdrejningstalreguleret tændingssystem	Ja
<b>Tændingssystem</b>	
Producent/type af tændingssystem	Walbro/CD
Tændrør	Champion RCJ-8Y
Elektrodeafstand, mm	0,6
<b>Brændstof-/smøresystem</b>	
Producent/type af karburator	Zama
Volumen benzintank, liter	0,4
<b>Vægt</b>	
Vægt uden benzin, skæreudstyr og beskyttelse, kg	5,0
<b>Støjemissioner</b>	
(se anm. 1)	
Lydeffektniveau, målt dB(A)	110
Lydeffektniveau, garanteret L <sub>WA</sub> dB(A)	114
<b>Lydniveauer</b>	
(se anm. 2)	
Ækvivalent lydtrykniveau ved brugerens ører målt i henhold til EN/ISO 11806 og ISO 22868, dB(A), min./maks.	93/96
<b>Vibrationsniveauer</b>	
Vibrationsniveauer i håndtag målt i henhold til EN/ISO 11806 og ISO 22867	
<b>FORRESTE HÅNDTAG</b>	
Tomgang, m/sek <sup>2</sup> , min./maks.	2,9/4,7
Fuld hastighed, m/sek <sup>2</sup> , min./maks.	3,1/6,2
<b>BAGESTE HÅNDTAG</b>	
Tomgang, m/sek <sup>2</sup> , min./maks.	1,9/2,6
Fuld hastighed, m/sek <sup>2</sup> , min./maks.	5,5/8,4

**Anm. 1:** Emission af støj til omgivelserne målt som lydeffekt (L<sub>WA</sub>) i henhold til Rådets direktiv 2000/14/EF.

**Anm. 2:** Ækvivalent lydtrykniveau beregnes som den tidsvægtede energisum for lydtrykniveauerne ved forskellige driftstilstande med følgende tidsinddeling: 1/2 tomgang og 1/2 maks. omdrejningstal.

**BEMÆRK!** Lydtrykket ved brugerens øre og vibrationerne i håndtaget er målt med alt det skæreudstyr, der er godkendt til maskinen. I tabellen angives den laveste og højeste værdi.

## TEKNISKE DATA

Modell 128LDX (M10 LH akselgevind)		
Godkendt tilbehør	Typ	Skæreudstyr / beskyttelse, Art. nr.
Trimmerhoved	T25	537 33 83-02 / 545 030 901
Plastknive	Tricut 300 mm	531 00 38-11 / 545 030 901

Tilbehør	Art. nr.
Græsklinge/græsknivsæt	952 715 616
Kultivatorudstyr med styrestang	952 711 907 / 537 42 54-01
Kantskærertilbehør med styrestang	952 711 908 / 537 19 69-01
Blæsertilbehør med styrestang	952 711 911
Savtilbehør med styrestang	952 711 910 / 537 18 33-16
Børstetilbehør med styrestang	537 19 67-01
Hækkeklippertilbehør med styrestang	537 19 66-05 / 537 19 66-06
Trimmertilbehør med rigrør	537 35 35-01

## OVERENSSTEMMELSESERKLÆRING

### EC-erklæring om overensstemmelse (Gælder kun for Europa)

Vi, **Husqvarna AB, SE-561 82 Huskvarna, Sverige**, Tlf: +46-36-146000, som bemyndiget representant i Fællesskabet, erklærer under eneansvar, at **Husqvarna modellen 128LDX græstrimmer** fra serienumre 2009-031N00001 og frem (året angives i klartekst på typeskiltet plus et efterfølgende serienummer), opfylder forskrifterne i **RÅDETS DIREKTIV:**

af den 22. juni 1998 "angående maskiner" **98/37/EF**, bilag IIA.

af den 15. december 2004 "angående elektromagnetisk kompatibilitet" **2004/108/EF** samt gældende tillæg.

af den 8. maj 2000 "angående emission af støj til omgivelserne" **2000/14/EF**, bilag V. Den målte lydeffekt er 110 dB(A) og den garanterede lydeffekt er 114 dB(A). Skærebredden er 43 cm.

Følgende standarder er opfyldt: **EN12100-1:2003, EN 12100-2:2003, EN ISO 11806:1997** og **CISPR 12:2005**.

**SMP, det svenske Maskinafprøvningsinstitut**, Fyrisborgsgatan 3 S-754 50 Uppsala, Sverige, har udført frivillig typegodkendelse. Certifikatet/certifikaterne er nummererede: **SEC/07/1156**.

09-01-31

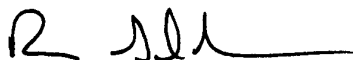

Ronnie E. Goldman, Teknisk direktør  
Bærbare redskaber til privat havebrug

# Udskiftning af snøre



<b>1</b> 	<b>2</b> 	<b>3</b> 
<b>4</b> 	<b>5</b> 	
<b>6</b> 	<b>7</b> 	<b>8</b> 
<b>9</b> 		

Tri Cut

