

GC 2128C

Käsitsemisõpetus
Naudojimosi instrukcijas
Lietošanas pamācība

EE (2-27)
LT (28-53)
LV (54-79)

Loe käsitsemisõpetus põhjalikult läbi, et kõik eeskirjad oleksid täiesti arusaadavad, enne kui seadet kasutama hakkad.

Priest naudodami jrengini, atidziai perskaitykite naudojimosi instrukcijas ir jsitikinkite, ar viska gerai supratote.

Lūdzu izlasiet šo lietošanas pamācību uzmanīgi un pārlicinaties, ka pirms mašīnas lietošanas esat visu sapratīs.

SÜMBOLITE TÄHENDUS

Sümbolid

ETTEVAATUST! Puhastussaad, võsalõikurid ja trimmerid võivad ohtlikud olla! Hooletu või väär käsitsemine võib põhjustada operaatori või teiste isikute vigastamisi või hukkamist.



Loe käsitlemisõpetus põhjalikult läbi, et kõik eeskirjad oleksid täiesti arusaadavad, enne kui seadet kasutama hakkad.



Kasuta alati:

- Kaitsekiivrit, kohtades, kus on langetavate esemete oht
- Kõrvaklapid
- Heakskiidetud silmakaitseid



Väljuva võlli suurim pöörlemiskiirus, p/m



Väljaviskuvate ning tagasipöörkavate asjade oht.



Seadme juht on kohustatud jälgima, et inimesed ja loomad ei tuleks töö ajal lähemale kui 15 m.

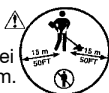

Rohuteraga varustatud seadmed võivad paiskuda tugevasti külgsuunas, kui tera puutub kokku kõvade esemetega. Tera võib löigata ära käe või jala. Jälgi, et inimesed ja loomad oleksid seadmest alati vähemalt 15 meetri kaugusel.



Märgistusnööled, mis tähistavad piirasendeid käepideme kinnitamiseks.



Kasuta alati heakskiidetud kaitsekindaid.



Kasuta libisemiskindlaid ning tugevaid säärikuid.



Mõeldud ainult mittemetallist paindlike löikeosade jaoks, nagu jõhviga trimmeripea.



Seade vastab EL kehtivatele direktiividele.



Ümbrissevasse keskkonda leviv müra vastavalt Euroopa Ühenduse direktiivile. Andmed seadme emissiooni kohta on toodud peatükis Tehnilised andmed ja etiketil.



Helirõhutase mõõdetuna 7,5 meetri kauguseilt.



Kasutage pliivaba bensiini ja kahetaktilisele mootorile mõeldud õli vahekorras 2% (1:50).



Ülejäanud seadmel toodud sümbolid/tähised vastavad erinevates riikides kehtivatele sertifitseerimisnõuetele.

Mootori seiskamislülitit vajutage stopp-lülitit ja hoidke seda allavajutatuna, kuni mootor seiskub. **TÄHELEPANU!** Seiskamislülitit lähed ise lähteasendisse. Et vältida seadme tahtmatut käivitamist, tuleb monteerimistöode, remondi ja hoolduse ajaks võtta süüteküünlalt süütepea.



Korrapärane puhastus vajalik.



Visuaalne kontroll.



Tuleb kasutada heakskiidetud silmakaitseid.



SISUKORD

Sisukord

SÜMBOLITE TÄHENDUS	
Sümbolid	2
SISUKORD	
Sisukord	3
Enne käivitamist tuleb meeles pidada järgmist:	3
MIS ON MIS?	
Mis on mis?	4
ÜLDISED OHUTUSESKIRJAD	
Tähtis	5
Isiklik ohutusvarustus	5
Seadme ohutusvarustus	6
Lõikeseade	8
KOOSTAMINE	
J-kujulise käepideme paigaldamine ..	10
Lahtivõetava varre koostamine ja lahti võtmine	10
Olarihma ja kinnitus paigaldamine ..	10
Lõiketera ja trimmeripea paigaldamine ..	11
Terakaitsme, rohutera ja rohunoo paigaldamine	12
Trimmerikaitse ja trimmeripea paigaldamine	12
KÜTUSE KÄSITSEMINE	
Ohutusnõuded kütuse käsitlemisel ..	13
Küttesegu	13
Tankimine	14
KÄIVITAMINE JA SEISKAMINE	
Kontroll enne käivitamist	15
Käivitamine ja seiskamine	15
TÖÖVÕTTED	
Üldised tööeeskirjad	17
HOOLDUS	
Karburaator	20
Summuti	20
Süüteküünlad	21
Lahtivõetav vars	21
Õhufilter	21
Nurkreduktor	22
Rohunoo ja rohutera teritamine	22
Hooldusskeem	23
TEHNILISED ANDMED	
Tehnilised andmed	24
EÜ vastavusdeklaratsioon (kehtib ainult Euroopas)	25

Enne käivitamist tuleb meeles pidada järgmist:

Loe käsitlemisõpetus hoolikalt läbi.



ETTEVAATUST! Seadme algset konstruktsiooni ei tohi muuta ilma tootja loata. Kasuta alati originaalosi. Lubamatud muudatused ja varuosad võivad põhjustada raskeid või isegi eluohtlikke kehavigastusi operaatorile ja teistele.



ETTEVAATUST! Puhastussaa, võsalõikur või trimmer võivad vale või hooletu käsitlemise korral olla ohtlikud seadmed, mis võivad põhjustada operaatori või teiste isikute tõsiseid vigastusi või hukkumist. Sellepärast on vaja kasutusjuhend läbi lugeda ja kõigest aru saada.



ETTEVAATUST! Pikaajaline müra võib tekitada püsiva kuulmiskahjustuse. Sellepärast tuleb alati kanda heakskiidetud kõrvaklappe.

Jonsered töötab pidevalt oma toodete edasiarendamise alal ja jätab seetõttu endale õiguse teha muuhulgas muudatusi toodete kuju ja välimuse osas.

MIS ON MIS?

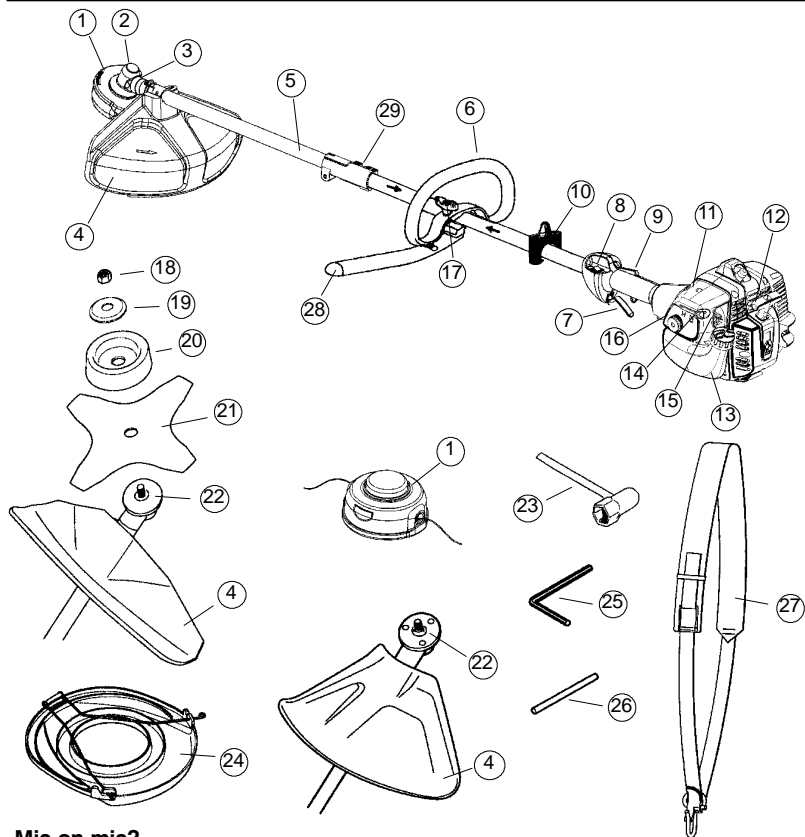

Mis on mis?

- | | |
|--------------------------------------|------------------------------|
| 1. Trimmeripea | 16. Õhufiltri kaas |
| 2. Määrdeaine lisamine, nurkreduktor | 17. Juhtraua reguleerimine |
| 3. Nurkreduktor | 18. Kinnitusmutter |
| 4. Lõikeosa kaitsekate | 19. Tugiäärrik |
| 5. Vars | 20. Tugikuppel |
| 6. Silmuskäepide | 21. Lõiketera (lisavarustus) |
| 7. Gaasihoovastik | 22. Vedamisketas |
| 8. Seiskamislüliti | 23. Teramutri võti |
| 9. Gaasihoovastiku sulgur | 24. Transportkaitse |
| 10. Õlarihma kinnitus | 25. Sisekuuskantvõti |
| 11. Silindri kate | 26. Splint |
| 12. Käiviti käepide | 27. Õlarihm |
| 13. Kütusepaak | 28. J – kujuline käepide |
| 14. Õhuklapp | 29. Varre kinnitus |
| 15. Kütusepump | 30. Käsitsemisõpetus |

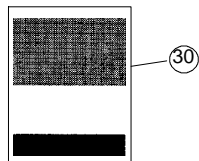

ÜLDISED OHUTUSEESKIRJAD

Tähtis

TÄHTIS! Seade on ette nähtud ainult rohu lõikamiseks.

Ainukesed tarvikud selle mootoriga kasutamiseks on peatükis Tehnilised andmed loetletud meie poolt soovitatud lõikeosa.

Ära kunagi tööta seadmega, kui oled väsinud, alkoholi tarvitanud või kui oled saanud ravimit, mis mõjub su nägemisele, otsustusvõi keskendumisvõimele.

Ärge kasutage seadet eriti rasketes ilmaoludes, väga külma, väga tuulise või niiske ilmaga.

Kanna isiklikku ohutusvarustust. Juhised on toodud alajaotuses Isiklik ohutusvarustus. Ära kunagi kasuta seadet, mille ehitust on muudetud.

Ära kasuta vigastatud seadet. Kontrolli ja hoolda seadet korrapäraselt, nagu käsitsemisõpetuses nõutud. Teatud hooldust tohib teha ainult vastava väljaõppe saanud spetsialist. Juhised on toodud alajaotuses Hooldus. Enne käivitamist tuleb paigaldada kõik katted ja kaitsed. Kontrolli et süütepea ja süütejuhe poleks kahjustatud. Kahjustatud seade võib põhjustada elektrilööki.

Seadme operaator on kohustatud jälgima, et inimesed ja loomad ei tuleks töö ajal lähemale kui 15 m. Kui samas kohas töötab mitu juhti, peab ohutusvahemaa olema vähemalt kaks puu kõrgust, kuid mitte alla 15 meetri.

ETTEVAATUST! Vale lõikeosa või valesti teritatud tera võivad suurendada õnnetuste ohtu.

ETTEVAATUST! Ärge laske lapsi seadme lähedale ega seadet kasutada! Kuna seadmel on vedruka seiskamislüliti ja seda saab väikesel kiirusel kerge vaevaga käivituskäepidemest käivitada, võib mõnikord ka laps suuta seadme käima panna. See tähendab ohtu tõsiste vigastuste tekkeks. Sellepärast tuleb seadmelt eemaldada süütepea, kui seade jääb valveta.

Isiklik ohutusvarustus

TÄHTIS! Puhastusaaug, võsalõikur või trimmer võivad vale või hooletu käsitsemise korral olla ohtlikud seadmed, mis võivad põhjustada operaatori või teiste isikute tõsiseid vigastusi või hukkamist. Sellepärast on vaja kasutusjuhend läbi lugeda ja kõigest aru saada. Seadmega töötamisel tuleb kasutada ettenähtud isiklikku kaitsevarustust. Isiklik kaitsevarustus ei välista õnnetusi, kuid vähendab vigastuse astet. Palu seadme müüjalt abi sobiva varustuse valimisel.

ETTEVAATUST! Kui kasutate kuulmiskaitset (kõrvaklappe), ole tähelepanelik helide, hoigete ja hoiatussignaalide suhtes. Mootori seiskumisel võta kohe kõrvaklapid ära.

KIIVER

Kiivrit peab kasutama, kui tüved on kõrgemad kui 2 m.



KÕRVAKLAPID

Peab kasutama küllaldase helisummutusefektiivsusega kõrvaklappe.



SILMAKAITSED

Alati tuleb kasutada heakskiidetud silmakaitset. Visiiri kasutamisel tuleb lisaks kasutada kooskõlastatud kaitseprille. Kooskõlastatud kaitseprillide all mõeldakse selliseid prille, mis vastavad standardile EN 166 Euroopa Liidu riikides.

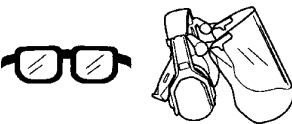

KINDAD

Kindaid peab kasutama, kui selleks on vajadus, nt. lõikeosa monteerimisel.



SÄÄRIKUD

Kasuta libisemiskindlaid ning tugevaid säärikuid.



ÜLDISED OHUTUSEESKIRJAD

RIIETUS

Riietuseks kasuta rebenemisele vastupidavat materjali ja hoidu liiga avaratest riietest, mis kergelt takerduvad okstesse ja vitstesse. Seadmega töötamisel kannna alati tugevaid pikki pükse. Ärge kannna lühikesi pükse, ehteid, lahtiseid jalatseid, ära käi paljajalu. Jälgi, et lahtised juukseid ei ulatuks õlgadeni.

ESMAABI

Kanna hoolt, et esmaabivarustus oleks alati käepärast.



Seadme ohutusvarustus

Käesolevas käsitletakse seadme ohutusvarustust, selle toimimist, kontrollimist ning põhihooldust, mis tagab ohutu töö. Peatükis Mis on mis? on näidatud detailide paiknemine seadmel.

Kui seadet ei hooldata õigesti ja korrapäraselt ja seadet ei paranda asjatundja, võib seadme tööga lüheneda ja tekkida oht õnnetuste tekkeks. Lisateabe saamiseks võta ühendust lähima hooldustöökjaga.

TÄHTIS! Seadme hooldus ja parandamine nõuab eraldi väljaõpet. See kehtib eriti ohutusvarustuse kohta. Kui seade ei vasta allpool toodud nõuetele, vii see hoolduspunkti. Meie toodetele on tagatud professionaalne hooldus ja parandus. Kui seadme müüja ei tegele hooldusega, palu teda juhatada sind lähimasse hoolduspunkti.

ETTEVAATUST! Ära kasuta kunagi vigase ohutusvarustusega seadet. Ohutusvarustust tuleb käesolevas toodud eeskirjade kohaselt hooldada ja kontrollida. Vajadusel lasta seadme hooldustöökajas parandada.

Gaasihoovastiku sulgur

Gaasihoovastiku sulgur on konstrueeritud takistamaks tahtmatut gaasi andmist. Kui vajutad sulgurit (A) käepidemest haarates, vabaneb gaasihoovastik (B). Käepidemest lahti lastes lähevad nii gaasihoovastik kui sulgur tagasi algasendisse. Seda liigutust juhivad kaks iseseisvat tagasitõmbevedru. Gaasihoovastik sulgeb automaatselt tühikäigule kohe, kui lased käepideme käest.

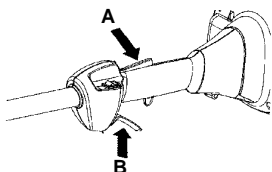

Kontrolli, kas gaasihoovastik sulgub tühikäigul, kui gaasihoovastiku sulgur läheb oma lähteasendisse.

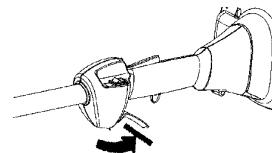

Vajuta gaasihoovastiku sulgurit ja kontrolli, kas see läheb, kui lased ta lahti, tagasi algasendisse.

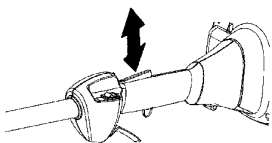

Kontrolli, kas gaasihoovastik ja gaasihoovastiku sulgur liiguvad vabalt ja kas tagasitõmbevedrud töötavad korralikult.

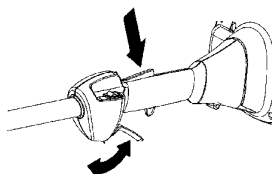

Vt. alajaotust Käivitamine. Käivita seade ja anna täisgaasi. Lase gaasihoovastik lahti ja kontrolli, et löikeosa jääks täiesti seisma. Kui löikeosa pöörleb, kui gaasihoovastik on tühikäiguasendis, pead kontrollima karburaatori tühikäigu reguleerimist. Vt. juhiseid alajaotuses Korrashoid.

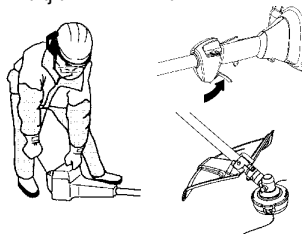

ÜLDISED OHUTUSEESKIRJAD

Seiskamislüliti

Veenduge, et mootor jääb seisma, kui vajutate stopp-lüliti alla ja hoiate seda allavajutatuna.

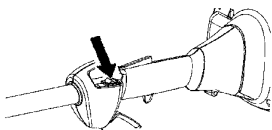

Lõikeosa kaitsekate



Kaitsekate hoiab ära, et lõikeosadest ei viskuks midagi operaatori suunas. Summuti takistab see operaatorit lõikeosa vastu puutumast.

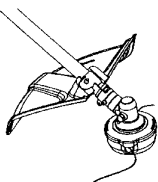

Vaata, et kaitsekate oleks vigastusteta ja seal poleks pragusid. Vaheta kaitsekate välja, kui see on saanud lööke või on pragunenud. Kasuta ettenähtud lõikeosa kaitsekate. Vt. peatükki Tehnilised andmed.

⚠ ETTEVAATUST! Lõikeosa ei tohi mingil juhul kasutada, paigaldamata heakskiidetud kaitsekate. Vt peatükki Tehnilised andmed. Vale või vigane kaitsekate võib põhjustada inimestele tõsiseid vigastusi.

Valesti keritud jõhvi või vale lõikeosa kasutamine tõstab vibratsioonitaset. Juhised on toodud alajaotuses Lõikeseade.

⚠ ETTEVAATUST! Tugeva vibratsiooniga töötamine võib põhjustada vereringe- või närvikahjustusi, eriti neil, kel on vereringehäireid. Pöördu arsti poole, kui ilmneb nähte, mis võivad olla vibratsioonist põhjustatud. Sellisteks nähtudeks on näiteks muudatused nahas või nahavärvis, surin, nõelatorked. Kui sõrmed, käelabad ja randmed jäävad tuimaks, tunde- tuks, nõrgaks, hakkavad surisema, tundub nõelatorkeid või nahal ilmneb värvimuudatusi, pöördu arsti poole.

Summuti



Summuti ülesandeks on hoida minimaalset mürataset ja suunata mootori heitgaasid operaatorist eemale.

TÄHELEPANU! Katalüsaatoriga summuti on konstrueeritud ka selleks, et vähendada kahjulike ainete hulka heitgaasides.

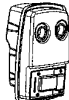

Sooja ja kuiva kliimaga riikides on metsatulekahju tekkimise oht suur. Seetõttu on osa summuteid varustatud sädemeid püüdva võrguga. Kontrolli, kas Sinu lõikur on sellise seadmega varustatud.

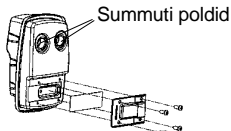

On väga oluline, et järgitaks summuti hoolduse ja kontrolli juhiseid. Ära kasuta kunagi vigastatud summutiga seadet.

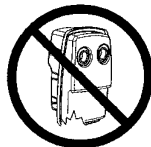

Kontrolli korrapäraselt, kas summuti on kindlalt seadme külge kinnitatud.

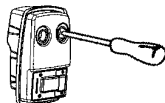

⚠ ETTEVAATUST! Katalüsaatorsummuti on kasutamise ajal ja ka peale seismajäämist väga kuum. See kehtib ka tühikäigu puhul. Selle puudutamine võib tekitada naha põletust. Ole tuleohtu suhtes tähelepanelik!

⚠ ETTEVAATUST! Summuti sisaldab kemikaale, mis võivad olla kantserogeense toimega. Vältige kokkupuudet nende ainetega, kui summuti katki läheb või saab kahjustada.

ÜLDISED OHUTUSEESKIRJAD

⚠ ETTEVAATUST! Mõtte selle peale: Pea meeles, et mootori heitgaasid sisaldavad vingugaasi, mis võib põhjustada vingugaasimürgitust. Seetõttu ära käivita seadet ega tööta sellega kunagi ruumis või sellises kohas, kus on puudulik ventilatsioon. Mootori heitgaasid on kuumad ja võivad sisaldada sädemeid, mis võivad tekitada tulekahju. Sellepärast ära käivita seadet kunagi ruumis sees ega tuleohtlike materjalide lähedal!

Kinnitusmutter

Mõnede lõikeosade kinnitamiseks kasutatakse kinnitusmutrit.

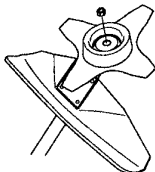

Kinnikeeramisel keeratakse mutrit lõikeosa pöörlemisele vastassuunas. Lahtikeeramiseks keeratakse mutrit lõikeosa pöörlemis-suunas. **(NB! Mutter on vasakkeermega.)** Keera mutter toruvõtmega kinni.

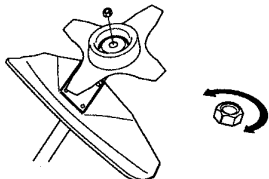

Kinnitusmutri nailonlukusti ei tohi olla nii kulunud, et seda saab keerata näppudega. Lukusti peab pidama vähemalt jõumomendiga 1,5 Nm. Peale umbes 10–kordset keeramist tuleb mutter välja vahetada.

Lõikeseade

Käesolev peatükk räägib õige lõikeseadme valimisest ja selle hooldamisest, et:

- Vähendada tagasiviskumise ohtu.
- Tagada seadme maksimaalne tööviljakus.
- Pikendada lõikeseadme eluiga.

TÄHTIS!

Lõikeosa tohib kasutada ainult koos selleks ette nähtud kaitsekattega! Vt. peatükki Tehnilised andmed.
Vaata lõikeosa kasutusjuhendist, kuidas toimub õigesti jõhvi paigaldamine ja kuidas valida jõhvi läbimõõtu.
Jälgi, et lõiketera hambad oleksid teritatud! Järgi meie soovitusi. Vaata ka lõiketera pakendil toodud õpetust.
Hoia korralikku saateed! Järgi meie juhiseid ja kasuta soovitatud teritusmalli.

⚠ ETTEVAATUST! Lülita alati mootor välja, enne kui hakkad lõikeosaga midagi tegema. See jätkab pöörlemist ka peale seda, kui oled gaasihoovastiku lahti lasknud. Kontrolli, et lõikeosa oleks täielikult seiskunud ja võta süüteküünla juhe enne tööde alustamist lahti.

⚠ ETTEVAATUST! Vale lõikeosa või valesti teritatud lõiketera kasutamine on ohtlik ja suurendab tagasilöögi ohtu.

Lõikeseade

Rohutera ja rohunuga on mõeldud jämedama rohu lõikamiseks.



Trimmeripea on mõeldud rohu trimmimiseks.

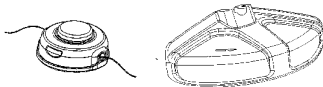

Üldised eeskirjad



Lõikeosa tohib kasutada ainult koos selleks ette nähtud kaitsekattega! Vt. peatükki Tehnilised andmed.



Jälgi, et lõiketera hambad oleksid teritatud! Järgi meie juhiseid ja kasuta soovitatud teritusmalli. Valesti teritatud või vigastatud lõiketera on ohtlik kasutada.

ÜLDISED OHUTUSEESKIRJAD

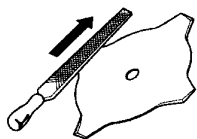

Kontrolli lõikeosa seisukorda, et seal poleks vigastusi või pragusid. Vigastatud või pragudega lõikeosad tuleb välja vahetada.



Rohunoa ja rohutera teritamine



- Järgi lõikeosa pakendil toodud teritamishuhtlusi. Nii lõikenuga kui ka lõiketera teritatakse lihtlameviiliga.
- Terita kõiki tera otsi ühevõrra, et tera jääks tasakaalu.

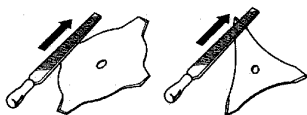

⚠ ETTEVAATUST! Tera tuleb alati vahetada uue vastu, kui see on paindunud, kõver, pragunenud, murdunud või teisiti vigastatud. Ära ürita kunagi kõverat tera sirgeks teha, et seda uuesti kasutada. Kasuta alati ainult ettenähtud tüüpi originaalterasid.

Trimmeripea

TÄHTIS!

Jälgi, et jõhv oleks trumlile keritud ühtlaselt tugevalt, vastasel korral tekivad seadmes tervisele kahjulikud vibratsioonid.

- Kasuta ainult soovitatud trimmeripäid ja –jõhve. Vt. peatükki Tehnilised andmed.

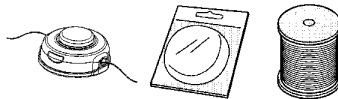

- Üldiselt nõuab väiksem seade väiksemaid trimmeripäid ja vastupidi. Põhjusena on asjaolu, et mootor peab heitma jõhvi lõikuripeast radiaalselt eemale ja samas olema võimeline vastu panema lõigatava rohu takistusele.
- Tähtis on ka jõhvi pikkus. Pikem jõhv nõuab tugevamat mootorit kui lühike, kuigi jõhv on ühesuguse läbimõõduga.
- Kontrolli, et trimmerikaitse peal asetsev nuga ei oleks vigastatud ega kadunud. See löikab jõhvi pikkuse parajaks.
- Et pikendada jõhvi eluiga, võid selle panna paariks päevaks vette. Sellega läheb jõhv sitkemaks ja vastupidavamaks.

KOOSTAMINE

MARKUS: Veenduge, et seade on õigesti kokku pandud nagu käesolevas käsiraamatus kujutatud.

J-kujulise käepideme paigaldamine

- Paigalda silmuskäepide varrele. Jälgi, et silmuskäepide asetuks varrel olevate tähistuste vahele.

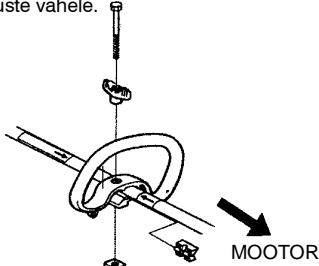

- Seadista silmuskäepidet seda vastavalt nihutades.
- Paigalda mutter, hoob ja kruvi. Ära pinguta liiga kõvasti.

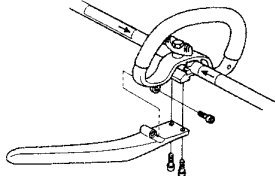

- J-kujuline käepide kinnitatakse silmuskäepideme külge kolme poldiga, nagu näidatud joonisel.
- Tee peenseadistus, et trimmeriga oleks mugav töötada. Seejärel pinguta kruvi või vastavat kinnitushooba.

⚠ ETTEVAATUST! J-kujulise käepideme võib paigaldada ainult siis, kui kasutatakse rohunuga, rohtera või plastnuga ja trimmeripead. J-kujulise käepidet ei tohi mingil juhul kasutada saeteraga.

Lahtivõetava varre koostamine ja lahti võtmine



Koostamine:

- Keerake nuppu ja vabastage kinnituse.

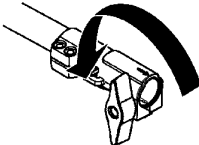

- Joondage lisaseade (A) kinnituse (B) noolega.

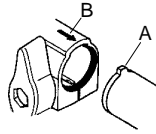

- Lükake lisaseadet kinnituse, kuni lisaseade fikseerub kohale.

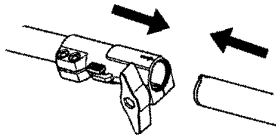

- Enne seadme kasutamist keerake nupp korralikult kinni.

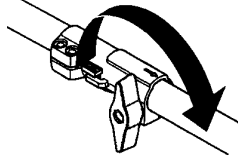

Lahti võtmine:

- Keerake nuppu ja vabastage kinnituse (vähemalt 3 korda).

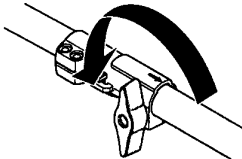

- Vajutage ja hoidke nuppu (C). Hoides tugevalt mootorist, tõmmake lisaseade kinnitusest otse välja.

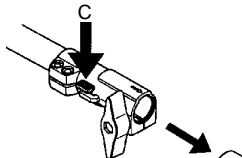

Ölarihma paigaldamine



⚠ ETTEVAATUST! Puhastussaega töötamiseks pead selle alati ölarihma külge kinnitama. Vastasel juhul pole sul võimalik puhastussaagi ohutult liigutada, millega võid nii ennast kui teisi vigastada. Ära kunagi kasuta ölarihma, millel on kiirkinnitus katki.

KOOSTAMINE

Enne seadme kasutamist tuleb õlarihm ja sang korralikult välja reguleerida, kusjuures mootor peab olema täiesti välja lülitatud.

Õlarihma kinnitus paigaldamine

- Asetage ülemine õlarihma kinnitus varrele. Asetage alumine õlarihma kinnitus varre alla ja seadke ülemise ja alumise kinnituse kruviaugud kohakuti vastavalt joonisele. Klamber tuleb kinnitada varrel olevast noolest kõrgemale (vt joonist).

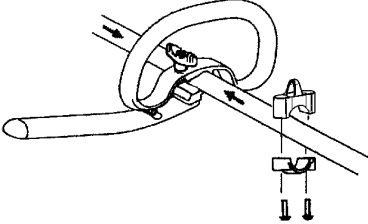

- Pange kruviaukudesse kaks kruvi.
- Pingutage õlarihma kinnituse kruvisid kuuskantvõtmega.

Reguleerida õlarihma

- Viige õlarihm üle oma parema käe ja pea ning laske raskusel vajuda vasakule õlale. Veenduge, et hoiatusmärk asuks teie seljal ning konks oleks teie paremal puusal.

MARKUS: Rihmal on sees poolkeerd, et see saaks lamedalt teie õlal paikneda.

- Kohendage rihma pikkust nii, et konks asuks umbes 15 cm allpool vööjoont.
- Kinnitage rihmakonks ülemise klambri külge ning tõstke seade tööasendisse.
- Pane õlarihma selga. Reguleeri kanderihmu, kuni leiad mugava tööasendi.

MARKUS: Võib osutada vajalikuks muuta õlarihma kinnituse asukohta varrel, et seade oleks korralikult tasakaalus.



Õige kõrgus

Seadista õlarihmad nii, et löikeosa oleks maapinnaga rööbiti.



Õige tasakaal

Lase löikeosal kergelt maha toetuda. Lõikamisel tuleb rohutera hoida mõnikümmend sentimeetrit maapinnast kõrgemal, et see ei puudutaks kive jmt. Sea riputuskohta sellisesse kohta, et puhastussaaq oleks tasakaalus.



Lõiketera ja trimmeripea paigaldamine

- Lõikeosa monteerimisel on äärmiselt tähtis, et vedamisketta/tugiääriku juhtimiskese saatuks õigesti lõikeosa keskauku. Valesti monteeritud lõikeosa võib põhjustada tõsiseid ja/või eluohtlikke vigastusi.

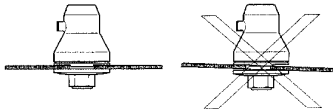

ETTEVAATUST! Lõikeosa ei tohi mingil juhul kasutada, paigaldamata heakskiidetud kaitsekate. Vt peatükki Tehnilised andmed. Vale või vigane kaitsekate võib põhjustada inimestele tõsiseid vigastusi.

Terakaitse, rohutera ja rohunoa paigaldamine

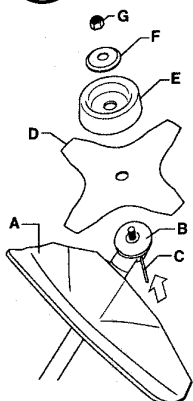

- Terakaitse/kombikaitse (A) pannakse selles ette nähtud kohta varre ümber ja kinnitatakse kruviga.

TÄHELEPANU! Kasuta soovitatud terakaitset. Vt. ptk. Tehnilised andmed.

- Monteeri vedamisketas (B) väljuvale võllile.
- Vea teravõlli ringi kuni üks vedamisketta aukudest ühtib redukti auguga.
- Pane auku splint (C), et võll lukustuks.
- Pane löiketera (D), tugikuppel (E) ning tugiaärrik (F) väljaulatuvale võllile.
- Paigalda mutter (G). Kinnita mutter momentiga 35–50 Nm (3,5–5 kpm). Kasuta alati komplekti kuuluvat toruvõtit. Hoia võtme varrest nii lähedalt terakaitsele kui võimalik. Mutter läheb kinni, kui võtit keeratakse vastu pöörlemis-suunda (**TÄHELEPANU!** vasakkeere).

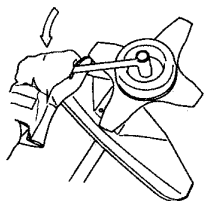

Trimmerikaitse ja trimmeripea paigaldamine



- Paigalda trimmeripeaga töötamiseks ettenähtud kaitsekate (A). Kaitsekate/kombikaitse pannakse varre ümber ja kinnitatakse kruviga (D).

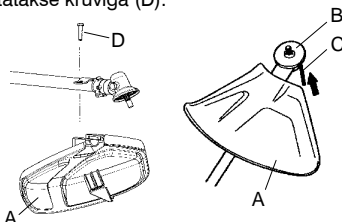

- Monteeri vedamisketas (B) väljuvale võllile.
- Vea teravõlli ringi kuni üks vedamisketta aukudest ühtib redukti auguga.
- Pane auku splint (C), et võll lukustuks.
- Keera trimmeripea/plastnoad (H) pöörlemisele vastupidises suunas peale.

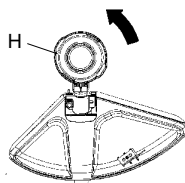

- Demonteerimine toimub vastaspidises järjekorras.

KÜTUSE KÄSITSEMINE

Ohutusnõuded kütuse käsitsemisel

Ära käivita seadet:

1. Kui kütust on sattunud seadmele. Pühi see ära ja lase jäägil ära aurustuda.
2. Kui kütust on sattunud Su kehale või riietele, vaheta riided. Pese puhtaks kehaosad, kuhu on sattunud kütust. Pese vee ja seebiga.
3. Kui seadmest pihkub kütust. Kontrolli korrapäraselt, et kütust ei lekiks kütusepaagi korgi vahelt või voolikust.

Transport ja hoiustamine

- Ära hoi seadet ega kütust seal, kus pihkumise korral kütuseaurud võivad kokku puutuda sädemete või lahtise tulega, näit. masinate, elektrimootorite, releede, lülitite, soojaveekatelde jt. seadmete läheduses.
- Hoi ja transpordi kütust selleks ettenähtud nõus.
- Lase kütuse- ja õli paak täiesti tühjaks, enne kui jääd seadme pikaks ajaks seisma. Palu lähimast bensiinijaamast abi sobiva paiga leidmisel vana kütuse ja õli jaoks.
- Enne pikemaajalist hoiustamist tuleb seade korralikult puhastada ja hooldada.
- Lõikeosa transportkaitse peab olema paigaldatud, kui seadet ei kasutata või see viiakse teise kohta.
- Et ära hoida seadme tahtmatut käivitamist, tuleb süütepea kindlasti eemaldada, kui seadmele tehakse hooldust, kui seade jääb valveta või hoiustatakse.

ETTEVAATUST! Ole ettevaatlik kütuse käsitsemisel. Väldi tule-, plahvatus- ja sissehingamisohhte.

Küttesegu

TÄHELEPANU! Seadmel on kahetaktiline mootor ja sellega töötades peab alati kasutama bensiini ja kahetaktiõli segu. Et segu oleks õige, on tähtis mõõta segatava õli kogus väga täpselt. Väiksemate koguste segamisel mõjutavad ka väikesed kõrvalekalded õli koguses oluliselt segu koostist.

ETTEVAATUST! Kütus ja kütuseaurud on väga tuleohtlikud ning võivad põhjustada ohtlikke kahjustusi sissehingamisel või nahale sattumisel. Olge ettevaatlik kütuse käsitsemisel ning hooldisege selle eest, et te käsitseksite kütust hästi õhustatavas kohas.

Bensiin



TÄHELEPANU! Kasuta alati õliga segatud kvaliteetset bensiini (mille oktaanarv on vähemalt 90). Kui on saadaval keskkonnasäästlikku, nn. alkülaatkütust, tuleb seda kasutada.



- Soovitav madalaim oktaanarv on 90. Sellest madalama oktaanarvuga bensiiniga töötamisel võib mootori temperatuur tõusta. See võib mootorit tõsiselt kahjustada.
- Pidevalt kõrgetel pööretel töötades on soovitatav kasutada kõrgema oktaanarvuga bensiini.

Kahetaktiõli

- Parimaid tulemusi annab see, kui kasutada JONSERED kahetaktiõli, mis on välja töötatud spetsiaalselt meie kahe-taktimootoritele. Segada vahekorras 1:50 (2%).
- Kui JONSERED kahetaktiõli pole kättesaadav, võib kasutada teisi kõrgekvaliteetseid kahetaktiõlisid, mis on ettenähtud kasutamiseks õhkjahutusega mootorites. Küsi õli valimisel nõu oma müüja käest. Segu koostis 1:33 (3%).
- Ära kasuta kunagi vesijahutusega mootorite kahetaktiõlisid, näit. paadimootoriõli.
- Ära kasuta kunagi neljataktilise mootori õlisid.

Bensiin, liitrit	Kahetaktiõli, liitrit	
	2% (1:50)	3% (1:33)
5	0,10	0,15
10	0,20	0,30
15	0,30	0,45
20	0,40	0,60

KÜTUSE KÄSITSEMINE

Segamine

- Bensiini ja õli omavaheliseks segamiseks kasuta alati puhast nõu, mis on ette nähtud bensiini jaoks.
- Esiteks vala nõusse pool segatavast bensiinist. Lisa kogu õlikogus. Sega (loksuta) küttesegu segamini. Lisa ülejäänud bensiin.
- Sega (loksuta) küttesegu hoolikalt enne seadme kütusepaagi täitmist.

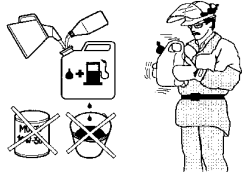

- Ära sega rohkem kütust kui üheks kuuks vaja.
- Kui seade jääb pikemaks ajaks seisma, tuleb kütusepaak tühjendada ja puhastada.

⚠ ETTEVAATUST! Katalüsaatorsummuti on kasutamise ajal ja ka pärast seiskamist väga kuum. See kehtib ka tühikäigul töötamisel. Ole tuleohtu suhtes tähelepanelik, eriti tuleohtlike ainete ja/või gaaside lähedusestootamisel.

Tankimine



⚠ ETTEVAATUST! Järgnevad ettevaatusabinõud vähendavad tulekahjuohtu:
Ära suitseta kütuse läheduses ega pane sinna midagi kuuma.
Ära lisa kütust, kui mootor pole välja lülitatud.
Seiska mootor ning lase sel enne tankimist mõni minut jahtuda.
Kütuse lisamisel ava kork ettevaatlikult, et ülerõhk saaks aeglaselt väheneda.
Pärast kütuse lisamist pinguta korki hoolikalt.
Enne käivitamist vii seade alati tankimiskohast eemale.

- Pühi paagikorgi ümbrus puhtaks. Mustus kütusepaagis tekitab mootori töös häireid.
- Jälgi, et kütus oleks korralikult segunenud, selleks loksuta iga kord enne kütusepaagi täitmist kütusenõud.

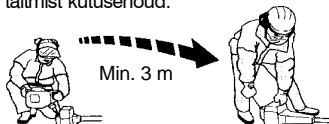

KÄIVITAMINE JA SEISKAMINE

Kontroll enne käivitamist



- Kontrolli, ega lõiketera hammaste vahele või keskava juurde pole tekkinud pragusid. Tavaliselt on selliste pragude põhjuseks see, et teritamisel lükatakse viiliga hammaste vahele teravad nurgad või töötatakse nüri kettaga. Pragulised kettad tuleb välja vahetada.

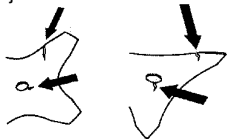

- Kontrolli, ega tugijäärikusse pole tekkinud pragusid liiga kõvast kinni keeramisest või ülekoormamisest. Praguline tugijäärik tuleb välja vahetada.

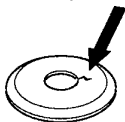

- Kontrolli, et kinnitusmutter oleks kinni. Mutter peab olema kinnitatud jõumomendiga vähemalt 1,5 Nm. Mutri kinnitamisel peab jõumoment olema 35–50 Nm.



- Kontrolli trimmeripeade ja kaitsekate, kas selles pole märgata kahjustusi. Kui on näha pragusid või vigastusi, vaheta trimmeripea ja kaitsekate välja.

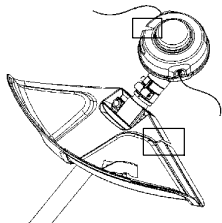

- Ära kasuta seadet ilma kaitsekatteta või vigastatud kaitsekattega.
- Enne seadme käivitamist tuleb kontrollida, et kõik katted oleksid paigaldatud ja neil poleks kahjustusi.

Käivitamine ja seiskamine



⚠ ETTEVAATUST! Sidurikatte ja varre komplekt peavad olema paigaldatud enne seadme käivitamist, vastasel juhul võib sidur lahti pääseda ja tekitada kehalisi vigastusi. Enne käivitamist vii seade alati tankimiskohast eemale. Paiguta seade kindlale alusele. Jälgi, et löikeosa ei puudutaks kõrvalisi esemeid. Jälgi, et tööpiirkonnas ei oleks kõrvalisi isikuid, kuna vastasel korral esineb tõsiste vigastuste oht. Ohutusvahemaa on 15 m.

Külm mootor

Kütusepump: Vajuta 10 korda kütusepumba kummipöiele, et kütuks liiguks pöide. Pöis ei pea täiesti täis saama.

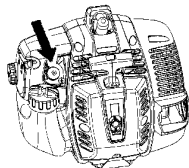

Õhuklapp: Lükake mootori õhuklapi sinine hoob suletud asendisse.

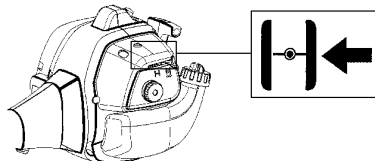

Käivitamine

Suru seadme kere vastu maad vasaku käega (**NB!** mitte jalaga!).

Võtke käivitinööri sangast parema käega tugevasti kinni. **ÄRGE pigistage gaasihoovastik.** Tõmmake aeglaselt nööri, kuni tunnete vastupanu (starteri hambad haakuvad); seejärel tõmmake nööri kiiresti ja tugevasti.

Ärge kunagi mähkige käivitinööri ümber kae.

Tõmmake nööri, kuni mootor hakkab käivituma. Lükake mootori õhuklapi sinine hoob ½ asendisse. Tõmmake käivitinööri, kuni mootor tööle hakkab. Lükake mootori õhuklapi sinine hoob asendisse avatud.

KÄIVITAMINE JA SEISKAMINE

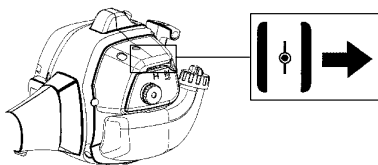

MÄRKUS! Kui mootor välja sureb, lükake mootori õhuklapi sinine hoob suletud asendisse ja korrake mootori käivitamise operatsiooni.

TÄHELEPANU! Ära tõmba käivitinööri täies pikkuses välja, ära lase käiviti käepidet lahti, kui see on väljatõmmatud asendis. See võib seadmele vigastusi tekitada.

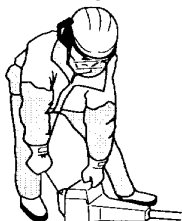

Soe mootor

Kui mootor on soe, lükake mootori õhuklapi sinine hoob 1/2 asendisse. Tõmmake käivitinööri, kuni mootor tööle hakkab. Lükake mootori õhuklapi sinine hoob asendisse avatud.

TÄHELEPANU!

Ükski kehaosa ei tohi sattuda vastu märgistatud pinda. Kui süütekapsel on defektiga võib kontakti tulemuseks olla põletushaav nahal või elektrilöök. Kasuta alati kindaid. Ära kunagi kasuta masinat, mille süütekapsel on defektiga.

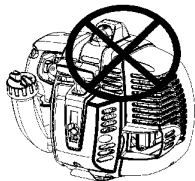

Seiskamine

Mootori seiskamiseks vajutage stopplülitit ja hoidke seda allavajutatuna, kuni mootor seiskub.

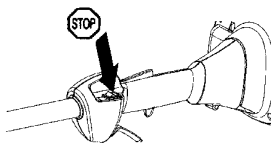

ETTEVAATUST! Kui õhuklapi regulaator on mootori käivitamisel õhuklapi- ("choke") või stardigaasiasendis, hakkab löikeosa kohe pöörlema.

TÄHELEPANU! Seiskamislülitit läheb ise lähteasendisse. Et vältida seadme tahtmatut käivitamist, tuleb monteerimistöode, remondi ja hoolduse ajaks võtta süüteküünlalt süütepea.

TÖÖVÕTTED

Üldised tööeeskirjad

TÄHTIS!

Käesolev peatükk käsitleb põhilisi ohutuseeskirju trimmeriga töötamisel. Kui olukord on Sulle tundmatu, lakka töötamast ja palu spetsialistidelt abi ja nõu. Võta ühendust edasimüüja või hoolduspunkti. Ära tee tööd, milleks Sul puudub väljaõpe või kogemused. Enne seadme kasutamist pead teadma, mis vahe on metsa puhastamisel, rohu niitmisel ja muru pügamisel.

Põhilised ohutuseeskirjad



1. Vaata ringi:

- Tee kindlaks, et tööpiirkonnas ei oleks inimesi, loomi ega midagi muud, mis võiks häirida sinu kontrolli seadme üle.
 - Hoolitse selle eest, et inimesed või loomad ei puudutaks lõikeosa ega saaks vigastada lõikeosast eemale paiskuvate esemete poolt.
 - **TÄHELEPANU!** Ära kasuta kunagi seadet olukordades, kus sa ei saa kutsuda abi õnnetuse korral.
2. Hoidu seadme kasutamisest halva ilmaga. Ära tööta paksu udu, kõva vihma, tuule või pakase korral. Halva ilmaga töötamine väsitab ja sellega kaasneb muid ohte, nagu libe maapind, puu ootamatu langemissuund jne.
3. Veendu, et sa seisad kindlalt ja saad vabalt astuda. Vaata, et läheduses ei oleks tõkkeid, nagu juuri, kive, oksid, kraave jne., mis takistaksid sind juhu, kui peaksid olema sunnitud kiiresti liikuma. Ole eriti ettevaatlik mäeküljel töötades.



4. Lülita mootor välja, kui viid seadet ühest paigast teise. Pikema transpordi puhul kaitse alati transportkaitset.
5. Ära pane töötava mootoriga seadet maha, kui Sul pole head ülevaadet sellest.

Lõikamistehnika ABC

- Kasuta alati sobivat varustust.
- Kanna hoolt, et varustus oleks alati õigesti reguleeritud.
- Jälgi ohutuseeskirju.
- Korralda oma töö õigesti.
- Alusta lõikamist vaid siis, kui tera pöörleb täispöörrel.
- Kasuta alati hästi teritatud terasid.
- Välti kivisse lõikamist.

ETTEVAATUST! Kui mootor töötab või lõikeosa pöörleb, ei tohi lõigatud materjali ära võtta ei seadme kasutaja ega keegi teine, sest see võib viia tõsiste õnnetusteni. Lülitage seade välja ja laske lõikeosal seisma jääda, enne kui hakkate eemaldama võlli külge jäänud materjali, sest vastasel korral on oht tõsiste kahjustuste tekkeks. Pärast kasutamist jääb nurkreduktor mõneks ajaks kuumaks. Puudutamisel on oht saada põletada.

ETTEVAATUST! Hoiatus laiali lendavate osakeste eest: kasutage alati heaks kiidetud kaitseprille ja ärge kummarduge vaatama kaitsekatte taha! Kivid ja muud esemed või osakesed võivad lennata silma ja põhjustada ohtlikke kahjustusi või isegi pimedaks jäämist. Ära lase liigi kõrvalisi isikuid. Lapsed, loomad ja abistajad peavad olema väljaspool ohupiirkonda, s.o vähemalt 15 m kaugusel. Seiska kohe seade, kui keegi läheneb. Ära keera ennast koos seadmega ringi, kui sa pole enne veendunud, et taga kedagi ohutsoonis pole.

ETTEVAATUST! Mõnikord jäävad oksad, rohi või puud kaitse ja lõikeosa vahele kinni. Puhastamise ajaks seiska alati mootor.

Põhiline lõikamistehnika

- Vähenda pööreid tühikäigule peale igat tööoperatsiooni. Kui mootor töötab täiskäigul pikemat aega ilma koormuseta, võib tekkida raskeid mootorivigastusi.

TÖÖVÕTTED

Rohulõikamine rohuteraga



- Jämedamate tüvede lõikamiseks ei tohi kasutada rohunuga või rohutera.
- Igasuguse kõrge või jämeda rohu puhul kasutatakse rohutera.
- Rohi niidetakse maha külgsuunalise edasi-tagasi liikumisega; niitmine toimub paremalt vasakule liikumisel ja vasakult paremale liikumisega jõutakse tagasi algasendisse. Tööta lõiketera vasaku poolega (kella 8 ja 12 vahel).

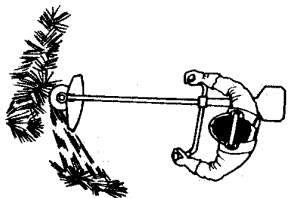

- Kui kallutada lõiketera rohu lõikamisel veidi vasakule, koguneb rohi kaarde, kergendades selle kokkukogumist, näiteks riisumist.
- Püüa töötada rütmiliselt. Seisa kindlalt, jalad harkis. Liigu algasendisse tagasiviimise järel edasi ning võta uuesti kindel asend.
- Lase tugikuppel vastu maad. Selle ülesanne on kaitsta lõiketera maasse tungimast.
- Vähendamaks lõigatava materjali lõiket-
era ümber keerdumise ohtu, pea kinni järgmistest reeglitest:
 - tööta alati täisgaasiga.
 - algasendisse tagasiviimisel väldi kokkupuudet äsjalõigatud materjaliga.
- Enne lõigatud materjali kokkukogumist seiska mootor, võta seade rakmetest välja ja pane maha.

Muru pügamine trimmeripeaga

Pügamine



- Hoida trimmeripea veidi kõrgemal maapinnast ja kalluta seda. Lõikav osa on jõhvi ots. Lase jõhvil töötada omas taktis. Ära kunagi sunni jõhvi lõigatavasse materjali.

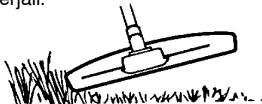

- Jõhv eemaldab kergesti rohtu ja umbrohtu seinte, aedade, puude ja peenarde äärest, aga võib ka samas vigastada puude ja pöösaste tundlikku koort ning aiaposte.
- Vähendamaks taimestiku vigastusi, lühenda jõhv 10–12 cm pikkuseks ja vähenda mootori pöördeid.
- Pügamisel ja kõplamisel tuleb gaasi vähendada, et jõhv peaks kauem vastu ja trimmeripea vähem kuluks.

Kõplamine



- Kõplamisega eemalda kogu soovimatu taimestik. Hoida trimmeripea veidi kõrgemal maapinnast ja kalluta seda. Lase jõhvil lüüa vastu maad puude, tulpade, sammaste jms läheduses. **NB.!** See tehnika suurendab jõhvi kulumist.

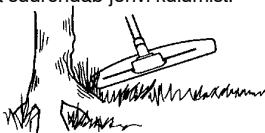

- Töötades vastu kive, tellist, betooni, metallaeđu jne, kulub jõhv kiiremini ja seda peab ette andma tihedamini, kui kokkupuutes puude ja puuaedadega.

TÖÖVÕTTED

Lõikamine



- Trimmer on ideaalne lõikamiseks paikades, kuhu tavaline niiduk ligi ei pääse. Hoia lõikamisel jõhv maaga paralleelselt. Ära suru trimmeripead vastu maapinda, kuna see võib vigastada muru ja seadet.

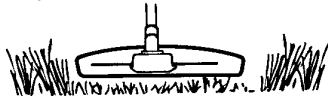

- Välti normaalsel lõikamisel trimmeripea pidevat kontakti maapinnaga. See võib vigastada ja kulutada trimmeripead.

Pühkimine



- Pöörlevat jõhvi võib kasutada kiireks ja lihtsaks pühkimiseks. Hoia jõhv maapinnaga paralleelselt ja liiguta seadet edasitagasi.

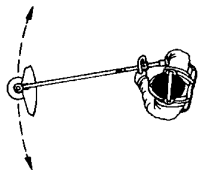

- Lõikamisel ja pühkimisel pead töötama täisgaasil, et saavutada head tulemust.



ETTEVAATUST! Kui mootor töötab või löikeosa pöörleb, ei tohi lõigatud materjali ära võtta ei seadme kasutaja ega keegi teine, sest see võib viia tõsiste õnnetusteni. Lülitage seade välja ja laske löikeosal seisma jääda, enne kui hakkate eemaldama võlli külge jäänud materjali, sest vastasel korral on oht tõsiste kahjustuste tekkeks. Pärast kasutamist jääb nurkreduktor mõneks ajaks kuumaks. Puudutamisel on oht saada põletada.



ETTEVAATUST! Hoiatus laiali lendavate osakeste eest: kasutage alati heaks kiidetud kaitseprille ja ärge kummarduge vaatama kaitsekatte taha! Kivid ja muud esemed või osakesed võivad lennata silma ja põhjustada ohtlikke kahjustusi või isegi pimedaks jäämist. Ära lase ligi kõrvalisi isikuid. Lapsed, loomad ja abistajad peavad olema väljaspool ohupiirkonda, s.o vähemalt 15 m kaugusel. Seiska kohe seade, kui keegi läheneb.

HOOLDUS

Omanik vastutab kõigi kasutaja käsiraamatus loetletud vajalike hooldustööde läbiviimise eest.

Karburaator

Sinu Jonsered – toode on konstrueeritud ja valmistatud selliste omadustega, mis vähendavad kahjulikke heitgaase. Kui mootor on kulutanud 8–10 paaki bensiini, on mootor sisse töötatud. Selleks, et mootor töötaks parimal moel ja eraldaks peale sissetöötamisperioodi nii vähe kahjulikke heitgaase kui võimalik, lase oma müügiagendil/hooldustöökojal (kelle käsutuses on tahhomeeter) karburaatorit reguleerida.

ETTEVAATUST! Sidurikatte ja varre komplekt peavad olema paigaldatud enne seadme käivitamist, vastasel juhul võib sidur lahti pääseda ja tekitada kehalisi vigastusi.

Töö



- Karburaator juhib läbi gaasiregulaatori mootori pöörded. Karburaatoris seguneb kütus õhuga.
- T – kruvi reguleerib gaasihoovastiku asendit tühikäigul. Keera T – kruvi päripäeva, et tühikäigul oleks kõrgem pöörete arv ja vastupäeva, et pöörete arv oleks väiksem.

Algreguleerimine

- Katsetamisel tehakse karburaatori algseadistus. Peenreguleerimist peab teostama vastava väljaõppega asjatundja.

TÄHELEPANU! Kui löikeosa tühikäigul pöörleb, tuleb T – kruvi keerata vastupäeva kuni löikeosa seiskumiseni.

Soovit. tühikäigu pööretearv:

Vt. ptk. Tehnilised andmed.

Soovit. pöörete arv täiskäigul:

Vt. ptk. Tehnilised andmed.

Tühikäigu pöörete arvu T lõppreguleerimine

Reguleeri tühikäigu pöörete arvu tühikäigukruvi T abil, kui on vaja uuesti reguleerida. Keera kõigepealt kruvi T päripäeva, kuni löikeosa hakkab pöörlema. Keera seejärel kruvi vastupäeva, kuni löikeosa seiskub. Tühikäigupöörded on õigesti reguleeritud, kui mootor töötab igas asendis ühtlaselt. Selle pöörete arvuni, mil löikeosa pöörlema hakkab, peab jääma korralik varu.

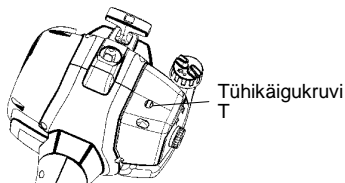

Tühikäigukruvi T

ETTEVAATUST! Kui tühikäigu pöörete arvu ei saa reguleerida, nii et löikeosa jääks paigale, võta ühendust teenindustöökojaga/edasimüüjaga. Ära kasuta seadet enne, kui see on korralikult reguleeritud või parandatud.

Seadme/hooldustööde ohutus

Enne hooldustööde läbiviimist lahutage süüteküünel, välja arvatud karburaatori reguleerimise korral.

Summuti



TÄHELEPANU! Katalüsaatoriga summuti on konstrueeritud ka selleks, et vähendada kahjulike ainete hulka heitgaasides.

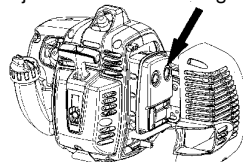

Summuti ülesandeks on summutada müra ja suunata heitgaasid operaatorist eemale. Heitgaasid on kuumad ja võivad sisaldada sädemeid, mis võivad tekitada tulekahju, kui läheduses on kergesti süttivaid esemeid.

Summutitüübid on varustatud erilise sädemeid püüdva võrguga. Puhasta võrk kord nädalas. Selleks on soovitatav kasutada terasharja. This is best done with a wire brush. **Vigastatud võrk tuleb ära vahetada.** Kui võrk on sageli ummistunud, võib see olla signaaliks, et katalüsaator ei tööta täisvõimsusel. Kontrollimiseks võta ühendust oma müügiagendiga. Kui võrk on ummistunud, kuumeneb seade üle ning tagajärjeks on silindri ja kolvi kahjustused.

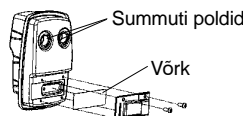

Summuti poldid

Võrk

TÄHELEPANU! Ära kunagi kasuta vigastatud summutiga seadet.

ETTEVAATUST! Katalüsaator-summuti on kasutamise ajal ja ka peale seismajäämist väga kuum. See kehtib ka tühikäigu puhul. Selle puudutamine võib tekitada naha põletust. Ole tuleohu suhtes tähelepanelik!

ETTEVAATUST! Summuti sisaldab kemikaale, mis võivad olla kantserogeense toimega. Vältige kokkupuudet nende ainete, kui summuti katki läheb või saab kahjustada.

ETTEVAATUST! Mõtle selle peale: Pea meeles, et mootori heitgaasid sisaldavad vingugaasi, mis võib põhjustada vingugaasimürgitust. Seetõttu ära käivita seadet ega tööta sellega kunagi ruumis või sellises kohas, kus on puudulik ventilatsioon. Mootori heitgaasid on kuumad ja võivad sisaldada sädemeid, mis võivad tekitada tulekahju. Sellepärast ära käivita seadet kunagi ruumis sees ega tuleohtlike materjalide ligidal!

Süütekünlad



Süüteküünla töövoimet mõjutavad:

- Valesti seadistatud karburaator.
- Vale õlisegu kütuses (liiga palju või vale õli).

- Määrduvad õhufilter.

Need tegurid tekitavad setteid süüteküünla elektroodidel ja võivad põhjustada tööhäiried ning käivitusraskusi. Väikese võimsuse, raske käivitamise või ebaühtlase tühikäigu puhul kontrolli alati kõigepealt süüteküünalt, enne kui võtad ette teisi meetmeid. Puhasta must süüteküünal ja kontrolli samal ajal, kas elektroodide vahe on 0,6 mm. Vaheta süüteküünal pärast kuuajalist kasutamist või vajaduse korral varem.

0,6 mm

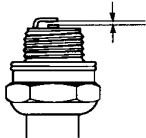

TÄHELEPANU! Kasuta alati soovitatud süüteküünla tüüpi! Vale süüteküünal võib vigastada kolbi või silindrit.

Lahtivõetav vars



Varre alumises osas olevat võlliotsa peab määrima seestpoolt iga 30 töötunni järel. Lahtikäiva varrega mudelitel võivad veovõlli otsad kokku kuivada, kui neid korrapäraselt ei määrata.

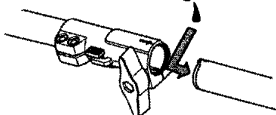

Õhufilter



Puhasta õhufiltrit korrapäraselt tolmust ja mustusest, vältimaks:

- Häireid karburaatori töös
- Käivitamisraskusi
- Võimsuse vähenemist
- Mootori osade asjatut kulumist
- Liigset kütusekulu

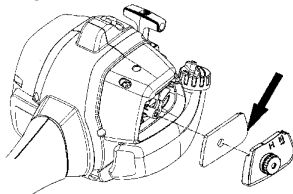

Puhasta õhufiltrit peale 25 tundi tööd, tolmusemates tööoludes tihedamini.

Õhufiltri puhastamine

Eemalda õhufiltri kaitse ja demonteeri õhufilter. Pese õhufilter sooja seebilahuses puhtaks. Kuivata filter enne uuesti paigaldamist. Pikemat aega kasutatud õhufiltrit ei saa enam täiesti puhtaks. Sellepärast tuleb see korrapäraselt uuega asendada. **Vigastatud õhufilter tuleb kohe välja vahetada.**

Nurkreduktor



Nurkreduktor on vabrikust tulles täidetud küllaldase määrdkogusega. Enne seadme kasutuselevõttu tuleb aga siiski kontrollida, et reduktor oleks 3/4 ulatuses määrdega täidetud. Kasuta JONSERED erimääret.

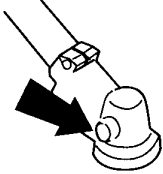

Tavaliselt pole nurkreduktori määret vaja asendada, väljaarvatud remondi puhul.

Rohunoa ja rohutera teritamine



ETTEVAATUST! Lülita alati mootor välja, enne kui hakkad lõikeosaga midagi tegema. See jätkab pöörlemist ka peale seda, kui oled gaasihoovastiku lahti lasknud. Kontrolli, et lõikeosa oleks täielikult seiskunud ja võta süüteküünla juhe enne tööde alustamist lahti.

- Järgi lõikeosa pakendil toodud teritamishüviseid.
- Nii lõikenuga kui ka lõiketera teritatakse lihtlameviiliga.
- Terita kõiki tera otsi ühevõrra, et tera jääks tasakaalu.

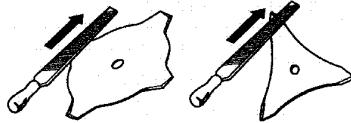

ETTEVAATUST! Tera tuleb alati vahetada uue vastu, kui see on paindunud, kõver, pragunenud, murdunud või teisiti vigastatud. Ära ürita kunagi kõverat tera sirgeks teha, et seda uuesti kasutada. Kasuta alati ainult ettenähtud tüüpi originaalterasid.

HOOLDUS

Hoolduskeem

Alljärgnevas on toodud seadme hooldustööde nimekiri. Enamike tööde kohta on antud ka kirjeldus osas Hooldus. Seadme kasutaja võib teha ainult selliseid hooldamis- ja korrastustöid, mida on kirjeldatud käesolevas kasutusjuhendis. Keerukamate tööde tegemiseks tuleb pöörduda volitatud töökoja poole.

Hooldus	Igapäevane hooldus	Iganädalane hooldus	Igakuine hooldus
Puhasta seade väljastpoolt.	X		
Kontrollige, et gaasihoovastiku pidur ja gaasihoovastik töötaksid ohutult.	X		
Kontrolli, kas seiskamislüliti toimib.	X		
Vaata järele, et löikeosa ei pöörleks tühikäigul.	X		
Puhasta õhufilter. Asenda vajaduse korral.	X		
Vaata, et kaitsekate oleks vigastusteta ja seal poleks pragusid. Vaheta kaitsekate välja, kui see on saanud lööke või on pragunenud.	X		
Kontrolli, et trimmeripea oleks vigastamata ja seal poleks pragusid. Asenda vajaduse korral trimmeripea uuega.	X		
Kontrollige, et löikeosa kinnitusmutter oleks korralikult kinni.	X		
Kontrolli, et kruvid ja mutrid oleksid korralikult kinnitatud.	X		
Kontrolli, et mootorist, kütusepaagist ja –voolikutest ei pihkuks kütust.	X		
Kontrolli starterit ja starterinööri.		X	
Puhasta süüteküünal väljastpoolt. Võta küünal maha ja kontrolli elektrodide vahekaugust. Reguleeri vahekauguseks 0,6 mm või asenda süüteküünal uuega. Kontrolli, et süüteküünal oleks nn. raadiohäirete kõrvaldaja.		X	
Puhasta karburaatori välimine pind ja ümbrus.		X	
Kontrolli, et nurkreduktor oleks 3/4 ulatuses määrdeainega täidetud. Lisa vajadusel vastavat määrdeainet.		X	
Kontrollige, kas kütusefilter on puhas ja kütusevoolik terve. Vajadusel vahetage vastavad osad.			X
Kontrolli kõik juhtmed ja ühendused.			X
Kontrollige sidurit, sidurivedrusid ja –trumlit, ega neil pole kulumise jälgi. Vajadusel pöörduge vahetamiseks volitatud töökoja poole.			X
Vaheta süüteküünal. Kontrolli, et süüteküünal oleks paigaldatud nn. raadiohäirete kõrvaldaja.			X
Kontrolli summuti sädemepüüdja võrku ja puhasta see vajadusel.			X

TEHNILISED ANDMED

Tehnilised andmed

GC2128C

Mootor

Silindri maht, cm ³	28
Silindri läbimõõt, mm	35
Käigu pikkus, mm	28,7
Pöörlemiskiirus tühikäigul, p/min	2800–3200
Soovituslik suurim pöörlemiskiirus, p/min	11000
Väljuva vooli pöörlemiskiirus, p/m	8000
Maks. mootori võimsus ISO 8893 järgi, kW	0,8
Katalüsaatoriga summuti	Jaa
Seadistatavate pööretega süütesüsteem	Jaa

Süütesüsteem

Süütesüsteemi tootja/tüüp	Walbro/CD
Süüteküünlad	Champion RCJ–8Y
Elektroodide vahe, mm	0,6

Kütuse-/määrimissüsteem

Karburaatori tootja/tüüp	Zama
Bensiinipaagi maht, l	0,4

Kaal

Seadme kaal ilma kütuse, löikeosa ja kaitsekatteta, kg	5,0
--	-----

Müraemissioon

(vt. märkust 1)	
Müra võimsustase, dB(A)	110
Müra võimsustase, garanteeritud L _{WA} dB(A)	114

Müratase

(vt. märkust 2)	
Ekvivalentne müra rõhutase kasutaja kõrva juures, mõõdetud EN/ISO 11806 ja ISO 22868 järgi, dB(A), vähim/suurim	93/96

Vibratsioonitase

Vibratsioonitase käepidemetes, mõõdetud EN/ISO 11806 ja ISO 22867 järgi	
EESMINE KÄEPIDE	
Tühikäik, m/s ² , vähim/suurim	2,9/4,7
Täiskiirus, m/s ² , vähim/suurim	3,1/6,2
TAGUMINE KÄEPIDE	
Tühikäik, m/s ² , vähim/suurim	1,9/2,6
Täiskiirus, m/s ² , vähim/suurim	5,5/8,4

Märkus 1: ümbritsevasse keskkonda leviva müra võimsus (L_{WA}) mõõdetud vastavalt EÜ direktiivile 2000/14/EÜ.

Märkus 2: Ekvivalentne müra rõhutase määratakse kui ajaga kaalutud müra rõhutasete summa erinevates tööoludes, kusjuures ajajaotus on järgmine: 1/2 aega tühikäigul ja 1/2 aega maksimaalsetel pööretel.

TÄHELEPANU! Mýrarõhku kasutaja kõrvas ja vibratsioone käepidemetes mõõdetakse nõuetekohase löikeosaga varustatud seadmel. Tabelis on toodud madalaim ja kõrgeim väärtus.

TEHNILISED ANDMED

Mudel GC2128C (M10 LH võlli keermed) - Tera/noa keskmine ava on Ø 25,4 mm		
Heakskiidetud lisavarustus	Type	Lõikeosa kaitsekate, art. nr.
Rohutera/rohunuga	Grass 255-4 1" (Ø 255 4 hammast)	504 00 13-03 / 545 030 901
Trimmeripea	T25	537 33 83-02 / 545 030 901
Plastnoad	Tricut 300 mm	531 00 38-11 / 545 030 901
Tugikuppel	Kinnitatud	-

Tarvikud	Art. nr.
Kultivaator lisaseade (koos varrega)	952 711 907
Ääretimmerikomplekt (koos varrega)	952 711 908
Puhur lisaseade (koos varrega)	952 711 911
Saekomplekt (koos varrega)	952 711 910

ASTAVUSDEKLARATSIOON

EÜ vastavusdeklaratsioon (kehtib ainult Euroopas)

Meie, **Husqvarna AB, SE-561 82 Huskvarna, Rootsi**, tel: +46-36-146-000, volitatud ringkonna esindajana annab teada, et murutrimmerit **Jonsered mudel GC2128C** ühildub alates seerianumbrist 2009-031N00001 aasta (aastaarv ja sellele järgnev seerianumber on märgitud selgelt mudeli etiketile) järgmistele **NÕUKOGU DERIKTIIVIDES** toodud nõudmistele:

masinadirektiiv 22. juunist 1998 **98/37/EG**, lisa IIA.

elektromagnetilise ühilduvuse direktiiv 15. detsember 2004 **2004/108/EG**, k.a. praegu kehtivad lisad.

müradirektiiv 8. maist 2000 **2000/14/EG**, lisa V. Mõõdetud müravõimsus on 110 dB(A) ja garanteeritud müravõimsus 114 dB(A). Lõikelaius on 43 cm.

Järgitud on alljärgnevaid standardeid: **EN12100-1:2003, EN 12100-2:2003, EN ISO 11806:1997 ja CISPR 12:2005.**

SMP, Swedish Machinery Testing Institute (Rootsi Masinate Testimise Instituut), Fyrisborgsgatan 3 S-754 50 50 Uppsala, Rootsi, viis läbi vabatahtliku tüübikinnituse. Sertifikaat/sertifikaadi number on: **SEC/09/1291.**

09-01-31

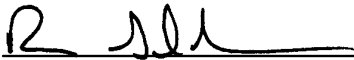
Ronnie E. Goldman, Tehnika direktor
Käes kantavad Aiatoõriistad

Liini väljavahetamine



1 	2 	3
4 	5 	
6 	7 	8
9 		

Tri Cut

