

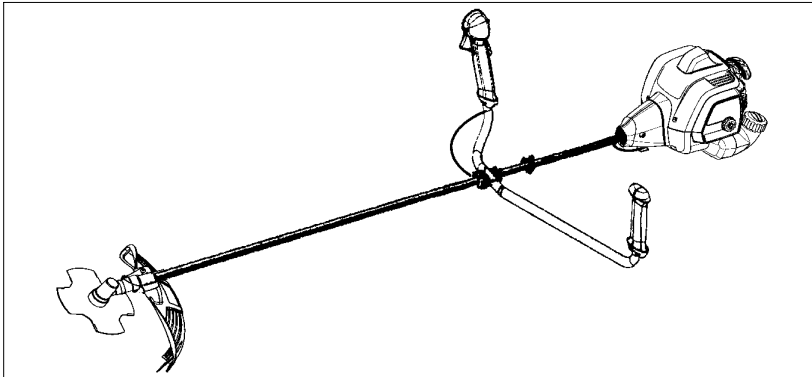

CABRIO 433B



RU

ИНСТРУКЦИЯ ПО ЭКСПЛУАТАЦИИ

ВАЖНАЯ ИНФОРМАЦИЯ: Пожалуйста, внимательно прочтите данную инструкцию перед тем, как приступить к эксплуатации триммера, и убедитесь, что она вам понятна. Сохраните инструкцию для дальнейшего обращения к ней.

EE

KASUTUSJUHEND

TÄHTIS INFO: Enne seadme kasutamist lugege need juhised palun tähelepanelikult läbi. Hoidke need juhised tuleviku tarbeks alles.

LT

INSTRUKCIJŲ VADOVAS

SVARBI INFORMACIJA: prieš naudodamiesi šiuo įrenginiu, prašom atidžiai perskaityti šias instrukcijas ir įsitikinkite, kad viską supratote. Saugokite šias instrukcijas, kad galėtumete jas paskaityti ateityje.

LV

LIETOŠANAS PAMĀCĪBA

SVARĪGA INFORMĀCIJA: Lūdzu rūpīgi izlasiet šīs pamācības un pārliecinieties, ka jūs tās saprotat, pirms sākat lietot ierīci. Saglabājiet šīs lietošanas pamācības turpmākām atsaucēm.

TURINYS

Identifikacija (Kas yra kas?)	42	Techninė priežiūra ir reguliavimas	54
Simbolių identifikacija	43	Saugojimas	56
Saugos taisyklės	43	Gedimų šalinimo lentelė	57
Montavimas	46	Atitikties deklaracija	58
Eksploatavimas	49	Techninių duomenų lapas	59
Techninė priežiūra	53		

IDENTIFIKACIJA (KAS YRA KAS?)

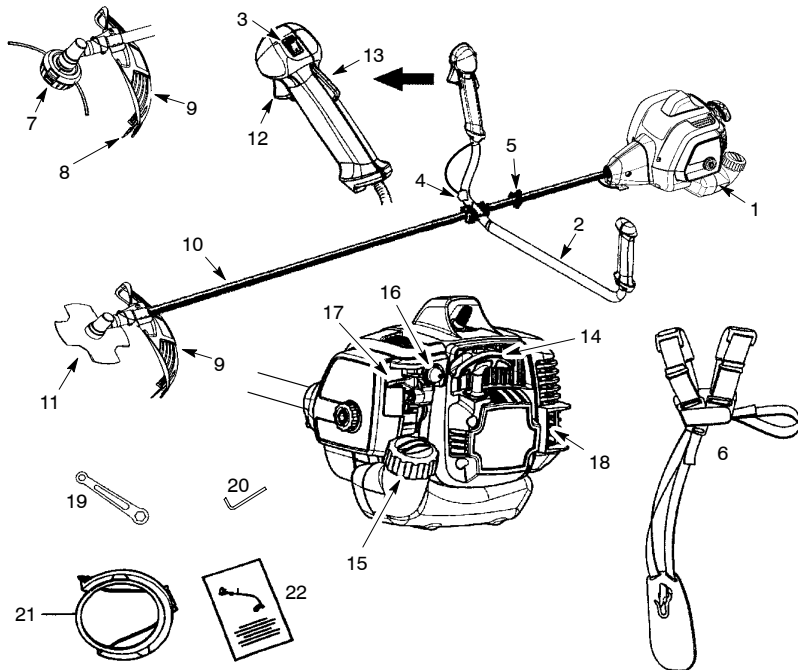

- | | |
|---------------------------------------|-------------------------------|
| 1. Degalų bakas | 12. Droselis |
| 2. Valdymo rankena | 13. Droselio fiksatorius |
| 3. ĮJUNGIMO/IŠJUNGIMO (I/O) jungiklis | 14. Starterio rankena |
| 4. Akseleratoriaus vielos spaustukas | 15. Degalų dangtelis |
| 5. Pečių diržo sąvarža | 16. Užpylimo kriaušė |
| 6. Pečių juosta | 17. Užvedimo svirtis |
| 7. Pjoviklio galvutė | 18. Duslintuvas |
| 8. Virvinio ribotuvo ašmenys | 19. Veržliaraktis |
| 9. Kombinuotas skydas | 20. Šešiakampis veržliaraktis |
| 10. Velenas | 21. Transportavimo apsauga |
| 11. Ašmenys | 22. Vadovas |

SIMBOLIŲ IDENTIFIKACIJA

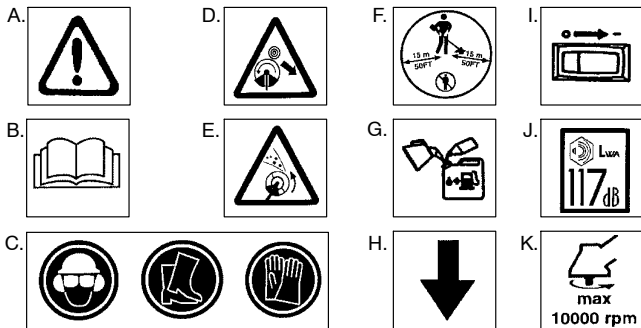

- A. **PERSPĖJIMAS!** Šis pavojaus simbolis gali būti pavojingas! Dėl neatsargaus arba netinkamo naudojimo galite rimtai arba mirtinai susižeisti.
- B. Prieš eksploatuodami pavojaus simbolį, perskaitykite ir supraskite instrukcijų vadovą.
- C. Visada naudokitės:
Ausų apsaugomis, apsauginiais akiniais arba antveidžiu, šalma, avėkite batus ir mūvėkite pirštines.
- D. **PAVOJINGA!** ašmenys gali stipriai atšokti nuo medžiagos, kurios jie neįpjauna. Ašmenų atšokimas gali nupjauti ranką ar koją. Pasirūpinkite, kad žmonės ir gyvuliai būtų 15 metrų nuotoliu.
- E. **PERSPĖJIMAS!** ašmenys/pjoviklio virvė gali smarkiai sviesti objektus. Jus ir kitus asmenis gali apakinti arba sužeisti. Visada būkite užsidėję akių apsaugas.
- F. Mechanizmo operatorius turi pasirūpinti, kad darbo metu 15 metrų spinduliu nebūtų žmonių. Jeigu vienoje zonoje dirba keli operatoriai, reikia laikytis 15 metrų saugos atstumo.
- G. Naudokite neetilnuotį arba kokybišką etilnuotą benziną ir dvitakčiams varikliams skirtą alyvą, sumaišytą 2,5% santykiu.
- H. Pagalbinės rankenos padėtis turi būti žemiau rodyklės.
- I. Variklio ĮJUNGIMO/ISJUNGIMO jungiklis.
- J. Garantuota garso galios lygis (dėl 2000/14/EB)
- K. Maksimalus veleno sukimosi dažnis, rpm

SAUGOS TAISYKLĖS

⚠ PERSPĖJIMAS: naudojant sodininkystės prietaisus, visada reikia imtis pagrindinių atsargumo priemonių, kad sumažintumėte gaisro arba rimto susižeidimo pavojų. Perskaitykite instrukcijas ir jomis vadovaukitės.

⚠ PAVOJINGA: šis elektrinis įrenginys gali būti pavojingas! Šis įrenginys gali rimtai sužeisti (nupjauti kūno dalį arba apakinti) operatorių ir kitus asmenis. Tam, kad su įrenginiu būtų saugu dirbti ir jo veikimas būtų kuo efektyvesnis, būtina vadovautis šiame vadove pateiktais perspėjimais ir saugos instrukcijomis. Operatorius privalo vadovautis instrukcijomis ir laikytis ant įrenginio ir vadove pateiktų perspėjimų. Prieš pradėdami montuoti ir eksploatuoti įrenginį, perskaitykite visą instrukcijų vadovą! Įrenginį eksploatuoti gali tik tie asmenys, kurie perskaitė, suprato ir vadovaujasi instrukcijomis ir perspėjimais, pateiktais ant įrenginio ir vadove. Niekada neleiskite su įrenginiu dirbti vaikams.



INSTRUKCIJŲ
VADOVAS



ĮRENGINIO SAUGOS
INFORMACIJA

⚠ PAVOJINGA: ašmenys gali stipriai atšokti nuo medžiagos, kurios jie neįpjauna. Ašmenų atšokimas gali nupjauti ranką ar koją. Pasirūpinkite, kad žmonės ir gyvuliai būtų 15 metrų nuotoliu.



⚠ PERSPĖJIMAS: ašmenys/pjoviklio virvė gali smarkiai sviesti objektus. Jus ir kitus asmenis gali apakinti arba sužeisti. Visada būkite užsidėję akių apsaugas.



⚠ PERSPĖJIMAS: pavojaus zona dėl sviedžiamų objektų. Ašmenys/pjoviklio virvė gali smarkiai sviesti objektus. Tai gali kitus asmenis apakinti arba sužeisti. Pasirūpinkite, kad žmonės ir gyvuliai būtų 15 metrų nuotoliu.

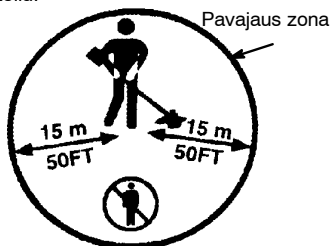

⚠ PERSPĖJIMAS: pjoviklio galvutės nenaudokite kaip ašmenų tvirtinimo įtaiso.



⚠ PERSPĖJIMAS: atleidus droselį arba išjungus variklį ašmenys toliau sukasi. Iš inercijos besisukantis ašmenys gali sviesti objektus arba, jeigu juos atsitiktinai paliesite, jie gali rimtai įpjauti. Ašmenis sustabdykite iš dešinės pusės paliesdami iš inercijos besisukančius ašmenis jau supjauta medžiaga.

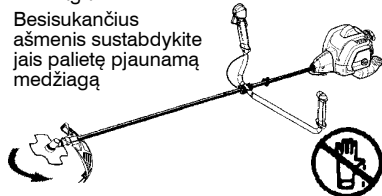

OPERATORIAUS SAUGA

⚠ PERSPĖJIMAS: Veikimo metu šis įrenginys sukuria elektromagnetinį lauką. Susidarius tam tikroms sąlygoms, šis laukas gali sutrikdyti aktyviųjų arba pasyviųjų mediciniinių implantų veikimą. Siekdami sumažinti rimto arba mirtino sužalojimo riziką, mes rekomenduojame asmenims, turintiems mediciniinių implantų, prieš naudojant šį įrenginį pasikonsultuoti su savo gydytoju ir mediciniinio implanto gamintoju.

- Tinkamai apsirenkite. Dirbdami su įrenginiu arba atlikdami jo techninę priežiūrą, visada būkite užsidėję apsauginius akinius arba panašią akių apsaugą (apsauginius akinius galima įsigyti). Akių apsauga turi būti pažymėta šitaip: Z87.
- Šalmas turi būti dedamas, kai pjaunami kamienai yra aukštesni nei 2 metrai.
- Jeigu darbo metu yra daug dulkių, visada būkite užsidėję antveidį arba nuo dulkių saugančią kaukę.
- Visada dėvėkite tvirtas, ilgas kelnes, būkite su ilgomis rankovėmis, avėkite batus ir mūvėkite pirštines. Rekomenduojame užsidėti kojų apsaugas.
- Visada būkite užsidėję pėdų apsaugas. Nebūkite basomis kojomis, neavėkite sandalais. Laikykitės atokiai nuo besisukančios virvės.
- Apsaugokite ilgesnius nei iki pečių plaukus. Susitvarkykite arba nusiimkite palaidus drabužius arba drabužius su kabančiais raištukais, juostomis, kutais ir pan. Juos gali sugriebti judančios dalys.
- Jeigu būsite visiškai apsirengę, būsite labiau apsaugoję nuo šiukšlių ir toksinių augalų gabalėlių, kuriuos sviedžia besisukanti virvė.
- Būkite budrus. Įrenginio neekspluatuokite, jeigu esate pavargę, sergate, esate prastos nuotaikos, o taip pat jeigu vartojote alkoholio, narkotikus ar vaistus. Stebėkite, ką darote; į viską blaiviai žiūrėkite.
- Naudokitės klausos apsauga. Ilgalaikis triukšmo poveikis gali nesugrąžinamai paakenkti klausai.
- Įrenginio niekada neužveskite uždaroje patalpoje ar pastate. Įkvėpę išmetamųjų dūmų galite žūti.
- Prižiūrėkite, kad rankenos būtų nesuteptos alyvos ir degalais.
- Visada naudokitės rankenos strypu ir tinkamai pritvirtinta pečių juosta su ašmenimis (skaitykite skyrį MONTAVIMAS).

ĮRENGINIO / TECHNINĖS PRIEŽIŪROS SAUGA

⚠ PERSPĖJIMAS: Prieš atlikdami techninę priežiūrą, išskyrus karbiuratoriaus reguliavimą, atjunkite uždegimo žvakę.

- Ašmenis, kurie yra įlinkę, išsikreipę, įskilę, sulūžę arba kaip nors kitaip pažeisti, išmeskite. Prieš eksploatuodami įrenginį pažeiskite pjoviklio galvutės dalis, kurios aplūžusios, įskilusios, sulūžusios ar kitaip pažeistos.
- Įrenginį prižiūrėkite vadovaudamiesi rekomenduojamomis procedūromis. Pasirūpinkite, kad ašmenys būtų aštrūs. Pasirūpinkite, kad pjovimo virvė būtų tinkamo ilgio.
- Naudokite tik McCulloch firmos 2,4 mm diametro virvę. Niekada nenaudokite vielos, troso, tempplės ir kt.
- Prieš naudodami įrenginį tinkamai uždėkite skydą.
- Variklio niekada neužveskite, jeigu nuimtas sankabos gaubtas. Sankaba gali nulėkti ir rimtai sužeisti.
- Kai variklis veikia tuščiaja eiga įsitinkinkite, kad ašmenys arba pjoviklio galvutė sustojo.
- Karbiuratorių reguliuokite parėmę apatinį galą, kad virvė nepaliestų jokio objekto. Įrenginį laikykite ranka; nelaikykite už pečių diržo.
- Reguluodami karbiuratorių pasirūpinkite, kad kiti žmonės stovėtų atokiai.
- Naudokite tik rekomenduojamus McCulloch priedus ir keičiamas dalis.
- Techninę priežiūrą ir remontą, kuris neaprašytas šiame vadove, turi atlikti įgaliotas techninės priežiūros centras.

DEGALŲ SAUGA

- Degalus maišykite ir pilkite lauke.
- Įrenginį laikykite atokiai nuo žiežirbų ir liepsnos.
- Naudokite indą, kuris yra patvirtintas naudoti su degalais.
- Arti degalų arba įrenginių neleiskite kitiems ir patys nerūkykite.
- Saugokitės, kad degalų arba alyvos neišpilumėte. Išsiliejusius degalus nušluostykite.
- Prieš užvesdami variklį paeikite mažiausiai 3 metrus nuo pripildymo vietos.
- Prieš atidarydami degalų dangtelį, variklį sustabdykite ir leiskite jam atvėsti.
- Benzina visada saugokite inde, kuris patvirtintas naudoti degiems skysčiams.

PJOVIMO SAUGA

⚠ PERSPĖJIMAS: prieš kiekvieną pjovimo etapą, patikrinkite darbo zoną. Pašalinkite objektus (akmenis, stiklo šukes, vinius, vielas ir kt.), kuriuos ašmenis ar pjoviklio galvutė gali sviesti arba jie gali juose įsipainioti.

- Pasirūpinkite, kad pašaliniai asmenys, įskaitant vaikus, gyvulius, stebėtojus ir padėjėjus, būtų mažiausiai 15 metrų atstumu nuo darbo zonos. Jeigu jie prie jūsų artinasi, nedelsdami sustabdykite variklį.
- Variklį visada laikykite dešinėje kūno pusėje.
- Įrenginį tvirtai laikykite abejomis rankomis.
- Tvirtai stovėkite, laikykite pusiausvyrą. Nepersisverkite.
- Ašmenis ar pjoviklio galvutę laikykite žemiau juosmens. Variklio nekelkite aukščiau juosmens.
- Kai veikia variklis, laikykitės atokiai nuo ašmenų, pjovimo galvutės ir duslintuvo. Karštas duslintuvas gali rimtai nudeginti.
- Pjaukite iš kairės į dešinę. Jeigu pjausite dešinėje skydo pusėje, šiukšlės bus sviedžiamos tolyn nuo operatoriaus.
- Dirbkite tik dienos šviesoje arba esant geram dirbtiniam apšvietimui.
- Dirbkite tik tuos darbus, kurie nurodyti šiame vadove.

TRANSPORTAVIMAS IR SAUGOJIMAS

- Leiskite varikliui atvėsti; prieš jį padėdami saugoti arba prieš transportuodami automobilu, tvirtai pritvirtinkite.
- Prieš padėdami įrenginį saugoti arba prieš jį transportuodami, ištuštinkite degalų baką. Užveskite variklį ir leiskite jam veikti tol, kol jis sustos, kad išnaudotumėte visus karbiuratoriuje likusius degalus.
- Įrenginį ir degalus saugokite tokioje vietoje, kur degalų garai neturėtų kontakto su žiežirbomis arba atvira liepsna nuo vandens šildytuvų, elektros variklių ar jungiklių, krosnių ir kt.
- Įrenginį saugokite taip, kad virvės ribotuvas atsitiktinai ko nors nesužeistų.
- Ašmenis uždengkite transportavimo apsauga.
- Įrenginį galima pakabinti už veleno. Įrenginį laikykite vaikams nepasiekiamoje vietoje.
- Gabėdami įrenginį pritvirtinkite.

YPATINGA PASTABA: žmonėms, kuriems lengvai sutrinka kraujo apytaka arba kurie linkę išinti, ilgalaikis vibracijos poveikis dirbant benzinu varomais rankiniais įrenginiais gali pažeisti pirštų, rankų ir sąnarių gyslas ir nervus. Dėl ilgalaikio tokių įrenginių naudojimo šaltame ore gali būti pažeistos net ir sveikų žmonių gyslos. Jeigu pasireiškia tokie simptomai, kaip nutirpimas, skausmas, jėgų praradimas, odos spalvos ar audinio pakeitimas, arba nustojama jausti pirštus, rankas ar sąnarius, nutraukite darbą su šiuo įrenginiu ir kreipkitės medicininės pagalbos. Antivibracijos sistema negarantuoja, kad nekils tokių problemų. Naudotojai, kurie elektriniais įrenginiais naudojami ilgai ir reguliariai, turi atidžiai stebėti savo sveikatą ir įrenginio būklę.

MONTAVIMAS

DEŽĖS TURINYS

Dėžės turinį palyginkite su šiuo sąrašu:

- Krūmapjovė
- Ašmenys
- Išlenkta poveržlė
- Didelė veržlė ašmenims įtaisyti
- Pjoviklio galvutė
- Kombinuotas skydas
- Varžta
- Valdymo rankena
- Rankenos valdymo kronšteinas
- Rankenos valdymo kronšteino varžtai (2)
- Viršutinė pečių juostos sąvarža
- Apatinė pečių juostos sąvarža
- Pėčių juostos sąvaržos varžtai (2)
- Pėčių juosta
- Šešiakampis veržliaraktis
- Veržliaraktis
- Transportavimo apsauga
- Akseleratoriaus vielos spaustukas

⚠ PERSPĖJIMAS: prieš atlikdami montavimo procedūras, įrenginį visada išjunkite ir atjunkite uždegimo žvakę.

⚠ PERSPĖJIMAS: pasirūpinkite, kad įrenginys būtų tinkamai sumontuotas, o visi veržikliai tvirtai užfiksuoti.

Patikrinkite, ar dalys nėra pažeistos. Pažeistų dalių nenaudokite.

Jeigu degalų filtras tuščiame degalų bake barška – tai yra normalu.

Jeigu ant duslintuvo randate degalų ar alyvos, tai yra normalu, nes gamintojas atliko karbiuratoriaus reguliavimą ir testavimą.

REIKALINGI IRANKIAI

- Šešiakampis veržliaraktis (pridedamas)
- Reguluojamas veržliaraktis
- Atsuktuvus

VALDYMO RANKENOS MONTAVIMAS

⚠ PAVOJINGA: tam, kad nesusižeistumėte, barjerine rankenos valdymo dali būtina montuoti taip, kaip parodyta iliustracijoje – tarp operatoriaus ir besisukanciu ašmeniu turi būti barjeras.

1. Atsukite varžtą esantį akseleratoriaus rankenėlės galinėje dalyje.
2. Užmaukite akseleratoriaus rankenėlę ant dešinės valdymo rankenos dalies (žr. paveikslėlį).
3. Atitaikykite tvirtinančiam varžtui skirtą skylę rankenėlėje su skylė valdymo rankenoje.
4. Tvirtinantį varžtą įstatykite į rankenėlės galinėje dalyje esančią skylę.
5. Varžtą įsukite per rankenėlę ir valdymo rankeną. Priveržkite.
6. Surinkite tvirtinimo detales, kaip parodyta paveikslėlyje.

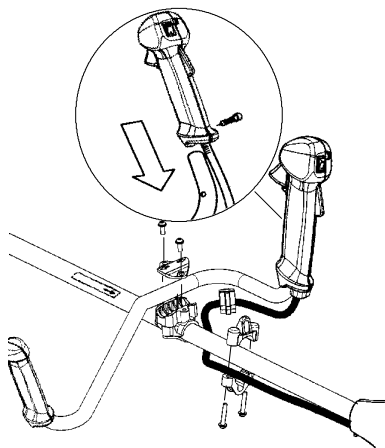

7. Rankenų fiksiatorius turi būti pritvirtintas aukščiau rodyklės ženklo, priklijuoto ant veleno.

8. Veržliarakčių priveržkite varžtus.

PEČIŲ DIRŽO MONTAVIMAS

⚠ PERSPĖJIMAS: Dirbdami valymo pjūklui, visada jį pritvirtinkite prie laikymo diržų. Kitu atveju Jums bus sunku saugiai valdyti valymo pjūklą, ir galite sužeisti save arba kitus. Niekada nenaudokite laikymo diržų su sugedusiu greito atsegimo mechanizmu.

Tinkamai reguliuoti pečių diržą ir rankenos strypą reikia visiškai sustabdžius variklį. Gerai sureguliuota diržų sistema ir subalansuotai pritvirtintas įrenginys žymiai palengvina darbą.

PEČIŲ DIRŽO SĄVARŽA MONTAVIMAS (jeigu jos dar neuždetos)

1. Viršutinę pečių juostos sąvaržą uždėkite ant koto.
2. Apatinę pečių juostos sąvaržą dėkite po kotu ir sulygiuokite viršutinės ir apatinės sąvaržų varžtų skylės. Veržtuvus turi būti pritvirtintas virš rodyklės ant strypo (žr. pav.).

PASTABA: prieš priverždami varžtus, įstatykite droselio vielą į apatinio įrankių veržtuvo griovelį.

3. Į varžtų skylės įkiškite du varžtus.
4. Šešiakampi veržliarakčiu priveržkite varžtus, kad sutvirtintumėte pečių juostos sąvaržą.

PEČIŲ DIRŽO REGULIAVIMAS

Priekyje yra lengvai prieinamas greito atsegimo mechanizmas. Pasinaudokite juo, jei užsidedtų variklis ar esant kitai avarinei situacijai, kai reikia greitai išsilaisvinti nuo laikymo diržų ir įrenginio.

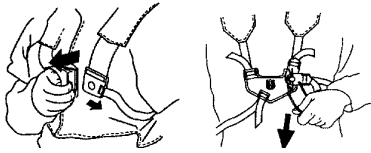

1. Užsiekite diržus juostas. Sureguliuokite laikymo diržus taip, kad būtų patogiu dirbti.
2. Šoninius dirželius įtempkite taip, kad svoris būtų vienodai paskirstytas abiem pečiams.



PASTABA: tam, kad įrenginys būtų gerai subalansuotas, gali prireikti pakeisti pečių juostos sąvaržos padėtį ant koto.

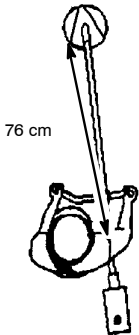

SKYDO PRITVIRTINIMAS

⚠ PERSPĖJIMAS: skydą reikia teisingai sumontuoti. Diskas iš dalies apsaugo nuo pavojaus, kurį kelia į operatorių ir kitus asmenis sviedžiami objektai; jame yra įmon-

tuotas virvės ribotuvas, kuris nubrėžia ribos liniją. Virvės ribotuvas (apatinėje skydo pusėje) yra aštrus ir gali įpjauti.

1. Įkiškite kronšteiną į lizdą skyde.
2. Uždėkite skydą taip, kad susilygintų angos skyde ir kronšteine.

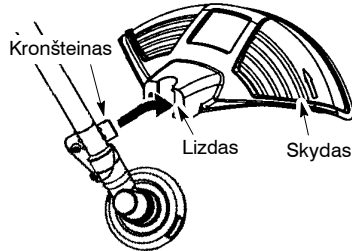

3. Pritvirtinkite skydą prie kronšteinio varžtu.

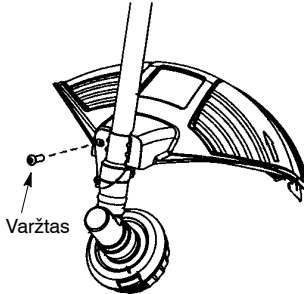

ĮRENGINIO KONFIGURACIJA

Įrenginį konfigūruoti galite sumontuodami pjovimo galvutę žolei ir plonoms piktžolėms pjauti arba sumontuodami piktžolių ašmenis žolei, piktžolėms ir krūmams, kurių šakų diametras neviršija 1 cm, pjauti. Norėdami įrenginį sumontuoti, skaitykite skyrių apie pageidaujamą konfigūraciją ir vadovaukitės instrukcijomis.

INFORMACIJA APIE MONTAVIMĄ – PJOVIKLIO GALVUTĖ

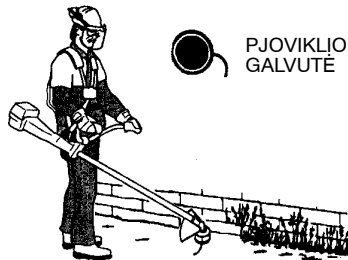

PASTABA: prieš pritvirtindami pjovimo galvutę, nuimkite ašmenis. Tam, kad nuimtumėte ašmenis, jas pasukdami sulygiuokite skydes dulkių puodelyje su skylėmis, esančiomis ant pavarų dėžės šono. Į suly-

giuotas skylės įkiškite mažą atsuktuvą. Tada, atsukant ašmenų veržlę, kotas nesisuks. Atsukite ašmenų veržlę ją sukdami pagal laikrodžio rodyklę. Ištraukite atsuktuvą. Nuimkite poveržles ir ašmenis. Skyriuose METALINIŲ AŠMENŲ MONTAVIMAS rasite iliustracijas. Saugokite visas dalis ir instrukcijas, kad jas galėtumėte panaudoti ateityje.

PJOVIKLIO GALVUTĖS PRITVIRTINIMAS

PASTABA: jeigu jūs įrenginyje virš sriegiuoto koto sriegių yra plastmasinis dangtelis, jį nuimkite, kad atidengtumėte sriegius. Prieš montuodami pjoviklio galvutę išitinkinkite, kad dulkių puodelis ir atraminė poveržlė yra ant pavarų dėžės, kaip pavaizduota žemiau esančioje iliustracijoje.

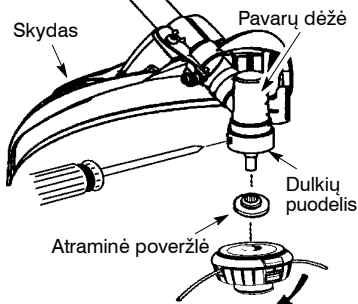

PASTABA: prieš montuodami pjoviklio galvutę pasirūpinkite, kad visos dalys būtų tinkamai sumontuotos, kaip pavaizduota iliustracijoje.

1. Pasukdami dulkių puodelį, skylę dulkių puodelyje sulygiuokite su skylę, esančia pavarų dėžės šone.
2. Į sulygiuotas skylės įkiškite mažą atsuktuvą. Tada, priveržiant pjoviklio galvutę, kotas nesisuks.
3. Laikydami atsuktuvą, pjoviklio galvutę ant ženklo nurodyta kryptimi (prieš laikrodžio rodyklę) užsukite ant koto. Tvirtai priveržkite.

PASTABA: atraminės poveržlės padėtis turi būti tokia, kad iškilioji jos pusė būtų nukreipta į pavarų dėžę.

INFORMACIJA APIE MONTAVIMĄ – PIKTŽOLIŲ AŠMENYS



PASTABA: prieš montuodami piktžolių ašmenis, nuimkite pjoviklio galvutę. Pjoviklio galvutei nuimti, pasukdami dulkių puodelį skylę dulkių puodelyje sulygiuokite su skylę, esančia pavarų dėžės šone. Į sulygiuotas skylės įkiškite mažą atsuktuvą. Tada, atsukant pjoviklio galvutę, kotas nesisuks. Sukdami pjoviklio galvutę pagal laikrodžio rodyklę, ją nuimkite. Ištraukite atsuktuvą. Skyriuose PJOVIKLIO GALVUTĖS PRITVIRTINIMAS rasite iliustracijas. Saugokite visas dalis ir instrukcijas, kad jas galėtumėte panaudoti ateityje. Jeigu yra sumontuoti metaliniai ašmenys, niekada nenaudokite pjoviklio galvutės.

METALINIŲ AŠMENŲ MONTAVIMAS

⚠ PERSPĖJIMAS: tam, kad nesusižeistumėte, dirbdami su ašmenimis arba atlikdami jų techninę priežiūrą, mūvėkite pirštines. Ašmenys yra aštrūs, todėl jie gali įpjauti net ir nejudėdami.

⚠ PERSPĖJIMAS: nenaudokite jokių kitokių ašmenų ar tvirtinimo įrangos; naudokite tik tolesnėje iliustracijoje pavaizduotas poveržles ir veržles. Šios dalys turi būti pateiktos "McCulloch"; jas sumontuoti reikia taip, kaip pavaizduota žemiau esančioje iliustracijoje. Jeigu naudosite netinkamas dalis, ašmenys gali nulėkti ir jus arba kitus asmenis rimtai sužeisti.

PASTABA: dulkių puodelis yra ant pavarų dėžės koto, o ne dalių krepšelyje. Visi kiti veržikliai, kurie minimi tolesniuose montavimo veiksmuose, yra dalių krepšelyje.

1. Ant sriegiuoto koto sumontuokite ašmenis ir atraminę poveržlę.
2. Žiūrėkite, kad iškilioji atraminės poveržlės dalis būtų nukreipta į pavarų dėžę ir iškilioji sritis į skylę, esančia ašmenų centre.
3. Ašmenis ir atraminę poveržlę užstumkite ant pavarų dėžės koto.
4. Ant koto uždėkite išlenktą poveržlę. Žiūrėkite, kad išlenktoji poveržlės pusė būtų nukreipta į ašmenis.
5. Užsukite ašmenų veržlę ją ant koto sukdami prieš laikrodžio rodyklę.

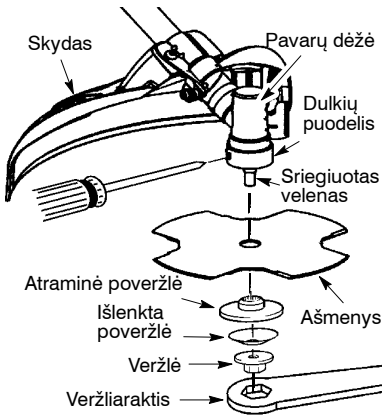

PASTABA: žiūrėkite, kad visos dalys būtų savo vietoje, kaip pavaizduota iliustracijoje, o ašmenis būtų tarp dulkių puodelio ir atraminės poverzlės. Tarp ašmenų ir dulkių puodelio ar atraminės veržlės neturi būti tarpo.

6. Pasukdami ašmenis, skylę dulkių puodelyje sulygiuokite su skylė, esančia pavaru dėžės šone.
7. Į sulygiuotas skylės įkiškite mažą atsuktuvą. Tada, priveršiant ašmenų veržlę, kotas nesisuks.
8. Su veržliarakčiu tvirtai priveržkite ašmenų veržlę; tuo metu atsuktuvą laikykite įkišę.

9. Ištraukite atsuktuvą.
10. Ranka pasukite ašmenis. Jeigu ašmenys liečia skydą arba atrodo, kad sukasi nelygiai, tai reiškia, kad ašmenys nėra išcentruoti ir juos reikia iš naujo sumontuoti.

PASTABA: ašmenims išimti, į sulygiuotas skylės įkiškite atsuktuvą. Atsukite veržlę ir nuimkite dalis. Saugokite dalis ir instrukcijas, kad jas galėtumėte panaudoti kitą kartą.

TRANSPORTAVIMO APSAUGOS

PASTABA: Visada būtina pritvirtinti transportavimo apsaugą ant peilio pervežant įrenginį arba jo nenaudojant.

1. Išimkite vielinio laikiklio galus iš transportavimo apsaugos gnybtų.
2. Pakelkite vielinį laikiklį ir įdėkite transportavimo apsaugą.
3. Uždėkite transportavimo apsaugą ant peilio ir įkiškite abu vielinio laikiklio galus atgal į gnybtus.

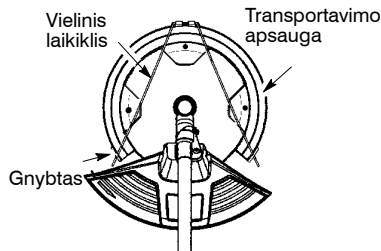

EKSPLOATAVIMAS

⚠ PERSPĖJIMAS: prieš užvesdami variklį, saugos taisyklėse būtinai perskaitykite informaciją apie degalus. Jeigu nesuprantate saugos taisyklių, degalų į įrenginį nepilkite. Kreipkitės į įgaliotą paslaugų teikėją.

VARIKLIO PRIPILDYMAS DEGALAIS

⚠ PERSPĖJIMAS: pripildydami degalų atsargiai nuimkite degalų dangtelį. Šis variklis turi patvirtinimą, kad jis gali veikti su neetiliuotu benzinu. Prieš naudojimą, benzina reikia sumaišyti su geros kokybės 2 taktų oru aušinamo variklio alyva, kurią reikia maišyti santykiu 40:1. 40:1 santykis gaunamas sumaišant 0,125 litro alyvos su 5 litrais bešvinio benzino. **NENAUDOKITE** automobilinės arba laivų alyvos. Šios alyvos pažeis variklį. Maišydami degalus vadovaukitės instrukcijomis, kurios išspausdintos ant alyvos konteinerio. Įpylę alyvos į benzina, talpyklą iš karto supurtykite, kad degalai gerai susimaišytų. Prieš įrenginį pripildydami degalų, visada perskaitykite saugos taisykles apie degalus ir jomis vadovaukitės.

DĖMESIO! Į įrenginį niekada nepilkite nemaišytų degalų. Dėl to galite visam laikui sugadinti variklį.

DEGALŲ REIKALAVIMAI

Naudokite geros kokybės bešvinį benzina. Mažiausias rekomenduojamas oktaninis skaičius yra 90 (RON).

SVARBU

Alkoholiu skiesti degalai (kurių sudėtyje yra daugiau nei 10% alkoholio) gali sukelti rimtų veikimo problemų ar sutrumpinti eksploataavimo laiką.

⚠ PERSPĖJIMAS: Naudojant netinkamus degalus ir (arba) tepalus kils problemų: bus netinkamai įjungiamas sankaba, variklis perkais, susidarys dujų kamštis, sumažės galia, bus netinkamai sutepamos dalys, dėvėsės degalų sistemos linijos, tarpikliai ir vidiniai karbiuratoriaus komponentai ir pan. Naudojant alkoholiu skiestus degalus, degalų ir alyvos mišinyje intensyviai kaupiasi drėgmė, todėl alyva atsiskiriama nuo degalų.

KAIP ĮRENGINĮ SUSTABDYTI

- Įrenginui sustabdyti ĮJUNGIMO/ IŠJUNGIMO (I/O) jungiklį nustatykite į padėtį STOP (0).

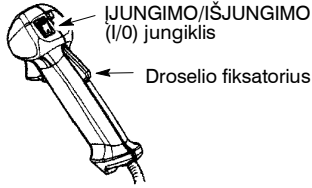

KAIP ĮRENGINĮ UŽVESTI

⚠ PERSPĖJIMAS: užvedant variklį suksis pjoviklio galvutė. Saugokitės, kad nepaliesumėte duslintuvo. Karštas duslintuvas gali rimtai nudeginti.

ŠALTO VARIKLIO UŽVEDIMAS (arba šilto variklio po to, kai baigėsi degalai)



Pripildymo "kriaušė" Starterio rankena

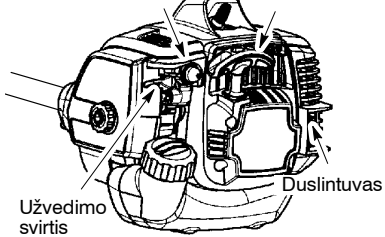

PASTABA: tam, kad galėtumėte naudoti droselio gaiduką, būtina įjungti droselio fiksatorių. Šis fiksatorius įjungiamas delnu, kai suimate droselio rankeną. Kol variklis neužsivedė ir neveikia, NESPĀUSKITE greičio gaiduko.

- Įrenginį padėkite ant lygaus paviršiaus.
- ĮJUNGIMO/IŠJUNGIMO (I/O) jungiklį įjunkite į padėtį ON (I).
- 6 kartus lėtai paspauskite pripildymo "kriaušę".
- Užvedimo svirtį nustatykite į padėtį START.
- Staigiai traukite starterio virvės rankeną tol, kol variklis užsives ir pradės veikti.
- Leiskite įrenginiui veikti 10–15 sekundžių, tada iki galo nuspauskite greičio gaiduką, kad išjungtumėte užvedimo sistemą.

ŠILTO VARIKLIO UŽVEDIMAS

- ĮJUNGIMO/IŠJUNGIMO (I/O) jungiklį įjunkite į padėtį ON (I).
- Staigiai traukite starterio virvės rankeną tol, kol variklis ims veikti.

PASTABA: paprastai šilto užvedimo procedūrą galima naudoti 5 – 10 minučių periodu po įrenginio IŠJUNGIMO. Jeigu įrenginys nenaudojamas ilgiau nei 10 minučių, jį užvesti reikės vadovaujantis veiksmais, nurodytais skyriuje ŠALTO VARIKLIO UŽVEDIMAS, arba vadovaujantis užvedimo instrukcijų veiksmais, nurodytais ant įrenginio.

UŽTVINDYTO VARIKLIO UŽVEDIMAS

Užtvindytus variklius galima užvesti kelis kartus patraukiant starterio rankeną ir tuo metu laikant nuspauštą greičio gaiduką tol, kol variklis užsives ir ims veikti. Tam, kad užvestumėte, starterio virvę gali prireikti traukti daug kartų – tai priklauso nuo įrenginio užtvindymo laipsnio. Jeigu variklis vis tiek neužsiveda, žiūrėkite GEDIMŲ ŠALINIMO LENTELE.

EKSPLOATAVIMO PADĖTIS

VISADA UŽSIDEKITE:

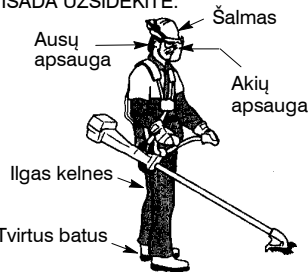

Pjaukite iš dešinės į kairę.

Ekspluatuodami įrenginį, pečių juostą prisiekite prie sąvaržos, stovėkite taip, kaip pavaizduota, ir patikrinkite:

- Būkite užsidėję akių apsaugas ir tvirtus drabužius.
- Ištieskite kairę ranką ir kaire ranka laikykite valdymo rankeną.
- Dešine ranka laikykite greitinimo rankeną, o ant greitinimo gaiduko laikykite uždėję pirštą.
- Įrenginį laikykite žemiau juosmens.
- Visą įrankio svorį paskirstykite ant abiejų pečių.
- Stovėkite nepersisvėrę; ašmenis arba pjoviklio galvutę laikykite arti žemės ir jai lygiagrečiai, be to ji neturi būti susigrūdusi pjaunamoje medžiagoje.

EKSPLOATAVIMO INSTRUKCIJOS NAUDOJANT SU PJOVIKLIO GALVUTE

⚠ PERSPĖJIMAS: visada būkite užsidėję akių ir ausų apsaugas. Niekada nepalinkite virš pjoviklio galvutės. Akmenys arba šiukšlės gali būti sviedžiamos į akis ir veidą ir rimtai sužeisti arba apakinti.

Neleiskite varikliui veikti didesniu greičiu nei būtina. Pjovimo virvė pjaus efektyviau, kai variklis veiks mažesniu nei didžiausias greitis. Varikliui veikiant mažesniu greičiu, jo skleidžiamas triukšmas ir vibracija bus mažesni. Pjovimo virvė ilgiau tarnaus ir bus mažesnė tikimybė, kad ji "prisilydys" ant ritės.

Kai nepajunate, visada atleiskite droselio gaiduką ir leiskite varikliui veikti tuščiosios eigos greičiu.

Varikliui sustabdyti:

- Atleiskite droselio gaiduką.
- ĮJUNGIMO/ISJUNGIMO (I/O) jungiklį nustatykite į padėtį STOP (0).

PJOVIMO VIRVĖS IŠLINDIMAS

Pjovimo virvė išlys apytikriai 5 cm kiekvieną kartą, kai varikliui veikiant visu greičiu su pjoviklio galvutės apačia bus trinkejama į žemę. Pats efektyviausias virvės ilgis yra toks, kurį leidžia virvės ribotuvas. Dirbant su įrenginių skydas visada turi būti uždėtas.

⚠ PERSPĖJIMAS: naudokite tik 2,4 mm diametro virvę. Kitokio dydžio ir formos virvės tinkamai neišlys, todėl pjovimo galvutė blogai veiks arba kils sužeidimo pavojus. Nenaudokite kitokių medžiagų, pavyzdžiui, vielų, trosų, temples ir kt., kurios gali nutrūkti ir būti pavojingai sviedžiamos, tie objektai gali įsipainioti virvėje arba būti sviedžiami ir sukelti rimtą pavojų.

PJOVIMO BŪDAI

⚠ PERSPĖJIMAS: pjudami aplink kietus objektus (akmenis, žvyra, tvoros stulpus ir kt.) žiurekite, kad greitis būtų minimalus ir kad virvė nesusigustu, nes tai gali pažeisti pjoviklio galvutę, tie objektai gali įsipainioti virvėje arba būti sviedžiami ir sukelti rimtą pavojų.

- Virvės galvutė negali įpjauti. Saugant, kad virvė nesusigrūstų pjovimo zonoje, virvės efektyvumas bus pats geriausias ir ji susidėvės minimaliai. Žemiau pavaizduotas teisingas ir klaidingas būdai.

Pjauna virvės galas.

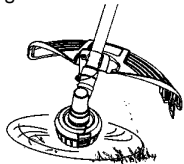

Teisingas

Virvė susigūdusi darbo zonoje.

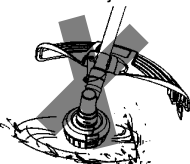

Klaidingas

- Virvė lengvai pašalins žolę ir piktžoles aplink sienas, tvorą, medžius ir gėlių lysves; tačiau ji taip pat gali įpjauti minkštą medžių ar krūmų žievę ir gyvatvores.
- Pjudami arba apipjaučiamieji naudokite ne visą greitį, kad pailgintumėte virvės tarnavimo trukmę ir sumažintumėte galvutės susidėvimą; tokį greitį naudokite ypač šiais atvejais:

- Pjudami nelabai kietą medžiagą.
 - Pjudami aplink tokius objektus, į kuriuos virvė gali įsivelti, pavyzdžiui, plonus stulpus, medžius ar tvoros vietas.
 - Šienaudami ir valydami naudokite visą greitį, kad darbas būtų atliktas gerai ir švariai.
- PJOVIMAS – pjoviklio galvutę laikykite taip, kad jos apačia būtų maždaug 8 cm virš žemės ir pakreipę kampū. Su pjaunama medžiaga leiskite liestis tik virvės galiukui. Per jėgą nekiškite pjoviklio virvės į darbinę zoną.

Pjovimas

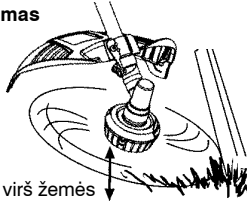

8 cm virš žemės

APIPJOVIMAS – apipjovimo būdas naudojamas nepageidaujamiems augalams pašalinti. Pjoviklio galvutę laikykite taip, kad jos apačia būtų maždaug 8 cm virš žemės ir pakreipę kampū. Leiskite virvės galiukui smūgiuoti į žemę aplink medžius, stulpus, paminklus ir kt. Naudojant šį būdą padidėja virvės susidėvimimo laipsnis.

Apipjovimas

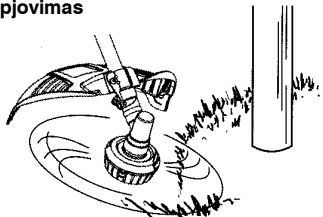

ŠIENAVIMAS – šis pjoviklis puikiai tinka šienauti tokiose vietose, kurių nepasiekia įprastos šienapjovės. Šienaudami virvę laikykite lygiagrečiai žemei. Galvutės nespauskite į žemę, nes dėl kontakto su žeme įrenginys gali būti pažeistas.

Šienavimas

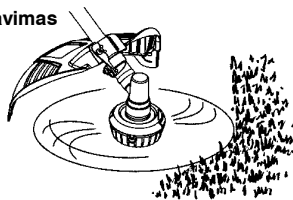

VALYMAS – besisukančios virvės sukeliama pūtimą galima naudoti greitai ir lengvai atlikti valymo darbus. Virvę laikykite lygiagrečiai žemei ir virš valomo paviršiaus; įrenginį judinkite iš vieno šono į kitą šoną.

Valymas

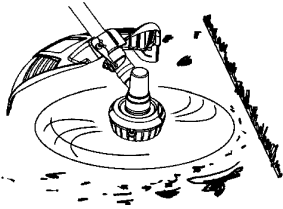

EKSPLOATAVIMO INSTRUKCIJOS NAUDOJIMUI SU PIKTŽOLIŲ AŠMENIMIS

- **Ašmenų atsistūmimas** – tai reakcija, kuri vyksta tik tada, kai įrenginyje naudojami ašmenys. Dėl šios reakcijos galite rimtai susižeisti, pavyzdžiui, nusipjauti kūno dalį. Atidžiai perskaitykite šį skyrių. Labai svarbu, kad suprastumėte, dėl ko atsiranda ašmenų atsistūmimas, kaip sumažinti tokio atsistūmimo tikimybę ir kaip renginį suvaldyti, kai įvyksta ašmenų atsistūmimas.
- **KAS SĄLYGOJA AŠMENŲ ATSISTŪMIMĄ** – ašmenys atsistūmia tada, kai besisukantys ašmenys paliečia objektą, kurio jie neįjauna. Dėl tokio sąlyčio ašmenys akimirkai sustoja ir tada staiga pradeda judėti arba "atsistūmia" nuo objekto, į kurį jie smūgiavo. "Atsistūmimo" reakcija gali būti labai tokia smarki, kad operatorius gali būti nustumiamas bet kuria kryptimi ir jis gali įrenginio nebesuvaldyti. Jeigu nevaldomo įrenginio ašmenys paliečia operatorių ar kitą asmenį, tai gali rimtai sužeisti.
- **KADA ĮVYKSTA AŠMENŲ ATSISTŪMIMAS** – ašmenų atsistūmimas gali įvykti netikėtai tada, kai ašmenys užsikabina, netenka greičio arba užstringa. Labiausiai tikėtina, kad tai gali nutikti tokiose vietose, kur nesimato medžiagos, kuri pjaunama. Jeigu įrenginį naudosite teisingai, ašmenų atsistūmimo tikimybė bus mažesnė, kaip ir tikimybė, kad operatorius įrenginio nesusvaldys.



- Su piktžolių ašmenimis pjaukite tik žolę, piktžoles ir krūmus, kurių šakų diametras neviršija 1 cm. Žiūrėkite, kad ašmenys nepaliestų medžiagos, kurios jie negali įpjauti, pavyzdžiui, kelmų, akmenų, tvorų, metalo ir kt., medingų krūmų šakų, kurių diametras yra didesnis nei 1 cm.

- Pasirūpinkite, kad ašmenys būtų aštrūs. Jei ašmenys yra buki, bus didesnė tikimybė, kad jie užsikabins ir atsistums.
- Pjaukite tik visu greičiu. Tada ašmenys pjaus didžiausiu galingumu ir bus mažesnė tikimybė, kad jie užstrigs ir sumažės jų greitis.
- Ašmenis stumkite atsargiai ir neperdaug greitai. Jei juos stumsite pernelyg greitai, jie gali atsistumti.
- Pjaukite tik iš kairės į dešinę. Jei pjausite dešinėje skydo pusėje, šiukšlės bus sviedžiamos tolyn nuo operatoriaus.
- Naudokitės pečių juosta ir įrenginį tvirtai laikykite abejomis rankomis. Tinkamai sureguliuota pečių juosta laikys įrenginio svorį, todėl su laisvomis rankomis galėsite valdyti ir kreipti plovimo judesius.
- Kojas būkite patogiai išskėtę ir stipriai įrėmę, kad pasiruošumėte netikėtam ir staigiam įrenginio atsistūmimui. Nepersisverkite. Tvirtai stovėkite, laikykite pusiausvyrą.
- Ašmenis laikykite žemiau juosmens – taip lengviau suvaldysite įrenginį.
- Virš juosmens nekelkite variklio, nes ašmenys gali pavojingai arti prisitarti prie kūno.
- Įrenginio smarkiai nesiūbuokite, kad nekiltų pavojaus prarasti pusiausvyrą.

Prieš pradėdami pjauti žiūrėkite, kad variklis veiktų plovimo greičiu. Jei ašmenys nesisuka, kai nuspaudžiate greičio gaiduką, įsitinkite, ar kotas yra iki galo įkištas į variklį. Jeigu nepjaunate, visada atleiskite greičio gaiduką ir leiskite varikliui veikti tuščiosios eigos greičiu. Varikliui veikiant tuščiosios eigos greičiu, ašmenys turi nesisukti. Jeigu varikliui veikiant tuščiaja eiga, ašmenys sukasi, įrenginio neekspluatuokite. Skaitykite skyrių **KARBURATORIAUS REGULIAVIMAS** arba kreipkitės į įgaliotą techninės priežiūros centrą.

- Eksploatuodami įrenginį tvirtai stovėkite. Tvirtai įsiremkite patogiai išskėtę kojas.
- Pjaukite viršutine savo kūno dalimi svyruodami iš kairės į dešinę.
- Kai einate į priekį, kad pjautumėte kitoje vietoje, išlaikykite pusiausvyrą ir tvirtai stovėkite. **REKOMENDUOJAMA PJOVIMO PADĖTIS**

Pjaukite taip, kad ašmenų padėtis būtų tarp 2 ir 4 valandos

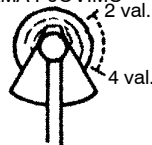

⚠ PERSPĖJIMAS: kai variklis veikia arba sukasi ašmenys, operatoriui ir kitiems asmenims negalima valyti nupjautos medžiagos, kad būtų išvengta rimto sužeidimo. Prieš valydami medžiagą, apsilėlusią aplink ašmenis ar kotą, sustabdykite variklį ir ašmenis.

TECHNINĖ PRIEŽIŪRA

Įrenginio tarnavimo laikas gali sutrumpėti, o nelaimingų atsitikimų pavojus gali padidėti, jei įrenginys nebus tinkamai prižiūrimas, o aptarnavimas ir/arba remonto darbai nebus atliekami profesionaliai. Jei Jums reikia papildomos informacijos, kreipkitės į artimiausias aptarnavimo dirbtuves.

⚠ PERSPĖJIMAS: prieš atlikdami techninę priežiūrą, išskyrus karbiuratoriaus reguliavimą, atjunkite uždegimo žvakę.

PATIKRINKITE, AR NEATSILAISVINO VERŽIKLIAI IR DALYS

- Uždegimo žvakės gaubtas
- Oro filtras
- Korpuso varžtai
- Pagalbinės rankenos varžtas
- Kombinuotas skydas

PATIKRINKITE, AR NĖRA PAŽEISTŲ ARBA SUSIDĖVĘSŲ DALIŲ

Kreipkitės į įgaliotą techninės priežiūros centrą, kad būtų pakeistos sugedusios arba susidėvėjusios dalys.

- ĮJUNGIMO/ISJUNGIMO (I/O) jungiklis – perjungdami šį jungiklį į STOP (0) padėtį užtikrinkite, kad ĮJUNGIMO/ISJUNGIMO (I/O) jungiklis gerai veikia. Patikrinkite, ar variklis sustoja; tada variklį vėl užveskite ir tęskite darbą.
- Degalų bakas – jeigu pastebite, kad bakas yra pažeistas arba prateka, įrenginio nebenaudokite.
- Kombinuotas skydas – jeigu skydas nuo šiukšlių yra pažeistas, įrenginio nebenaudokite.

PATIKRINKITE IR NUVALYKITE ĮRENGINĮ IR ETIKETES

- Po kiekvieno darbo etapo, patikrinkite visą įrenginį, ar nėra atsilaisvinusių arba pažeistų dalių. Įrenginį ir etiketes valykite silpnu valikliu suvilgyta medžiagos skiaute.
- Įrenginį nušluostykite švaria, sausa medžiagos skiaute.

IŠVALYKITE ORO FILTRĄ

Užsiteršęs oro filtras sumažina variklio efektyvumą, padidina degalų sunaudojimą ir kenksmingų emisijų kieki. Filtrą valykite kas 5 darbo valandas.

1. Nuvalykite dangtį ir zoną aplink jį, kad nešvarumai nepatektų į karbiuratoriaus kamerą, kai atidarysite dangtį.
2. Dalis nuimkite taip, kaip pavaizduota iliustracijoje.

- PASTABA:** filtro nevalykite benzinu ar kitu degiu tipikliu, kad nekiltų gaisro pavojus arba nesusidarytų kenksmingų garų.
3. Filtrą plaukite su muilu ir vandeniu.
 4. Leiskite filtrui nudžiūti.
 5. Į filtrą įlašinkite kelis lašus alyvos; filtrą suspauskite, kad alyva pasiskirstytų.
 6. Pakeiskite dalis.

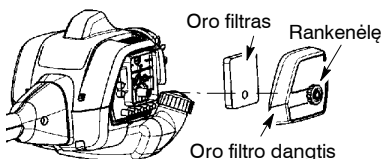

PAKEISKITE UŽDEGIMO ŽVAKĘ

Kas metų keiskite uždegimo žvakę – taip užtikrinsite, kad variklis lengviau užsives ir geriau veiks. Uždegimo žvakės tarpelį nustatykite 0,6 mm. Uždegimo trukmė yra fiksuota, jos reguluoti negalima.

1. Pasukinėkite ir ištraukite uždegimo žvakės gaubtą.
2. Iš cilindro ištraukite uždegimo žvakę ir išmeskite.
3. Pakeiskite uždegimo žvakę Champion RCJ–6Y ir ją tvirtai priveržkite naudodamiesi 19 mm lizdiniu veržliarakčiu.
4. Uždėkite uždegimo žvakės gaubtą.

TECHNINĖ PRIEŽIŪRA IR REGULIAVIMAS

VIRVĖS PAKEITIMAS

1. Paspauskite iškyšas ant pjovimo galutės šono ir nuimkite dangtį bei ritę.

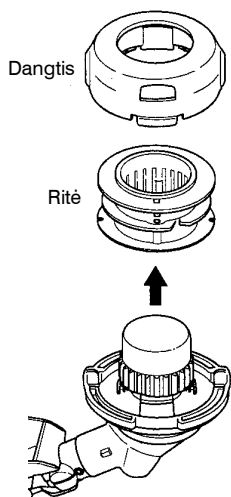
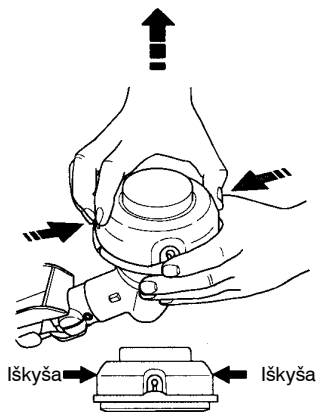

2. Pašalinkite likusį valą.
3. Nuo visų detalių nuvalykite purvą ir nuosėdas. Pakeiskite ritę, jei ji sudilusi ar pažeista.
4. Pakeiskite ritę arba pakeiskite valą 4,5 metrų ilgio 2,4 milimetrų skersmens "McCulloch" firmos valą.

⚠ PERSPĖJIMAS: niekada nenaudokite vielos, trosų, tempėlių ir kt., kurios gali nutrūkti ir būti pavojingai sviedžiamos.

5. Jei ant senosios ritės dedate naują valą, laikykite ritę taip, kaip parodyta paveikslėlyje, žemiau.
6. Sulenkite valą per vidurį ir sulenkimą įstatykite į išpjovą ritės lanko centre. Įsitinkinkite, kad valas spragteli ir užsifiksuoja išpjovoje.

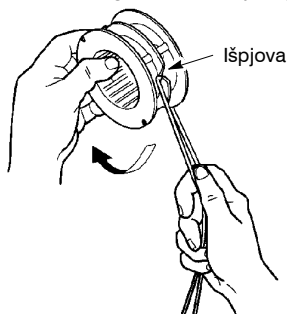

7. Laikydami pirštą tarp dviejų valo dalių tolygiai ir tampriai užvyniokite jas ant ritės pagal laikrodžio rodyklę.

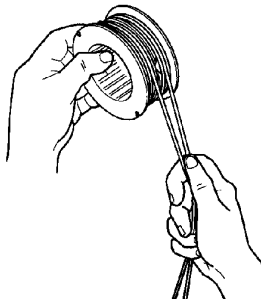

8. Įstatykite valą į kreipiamąsias išpjovas. Kreipiamoji išpjova

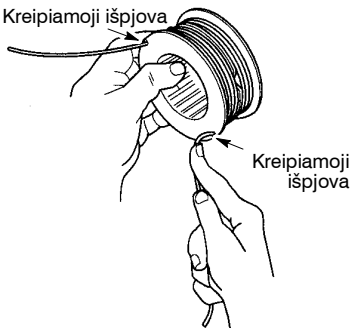

9. Įstatykite ritę į dangtį.

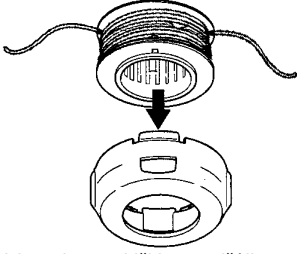

10. Valo galus prakiškite per išėjimo angas dangčio šonuose.

Linijos išėjimo skylės

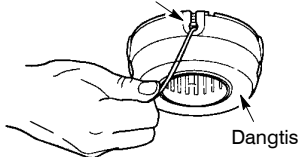

11. Sumontuokite ritę ir dangtį ant pjovimo galvutės. Stumkite dangtį tol, kol jis spragtels ir užsifiksuos į vietą.

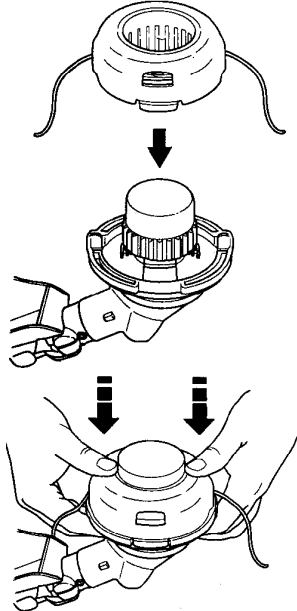

KARBIURATORIAUS REGULIAVIMAS

⚠ PERSPĖJIMAS: reguliuodami tuščiosios eigos greitį pasirūpinkite, kad kiti žmonės stovėtų atokiai. Didesniąją šios procedūros dalį pjoviklio galvutė, ašmenys ar kitas pasirinktinis priedas suksis. Užsidėkite apsauginę įrangą ir imkitės saugumo priemonių. Baigus atlikti reguliavimą, varikliui veikiant tuščiąja eiga pjoviklio galvutė, ašmenys ar kitas pasirinktinis priedas turi nejudėti/nesisukti.

Karbiuratorius buvo gerai nustatytas gamyloje. Jeigu pastebite kurią nors iš toliau išvardytų sąlygų, gali tekti karbiuratorių reguliuoti:

- Atleidus gaiduką variklis tuščiąja eiga neveiks.
- Pjoviklio galvutė, ašmenys ar kitas pasirinktinis priedas juda/sukasi varikliui veikiant tuščiąja eiga.

Reguliavimą atlikite įrenginį atrėmę, kad pjovimo priedas būtų ne ant žemės ir neliestų jokio objekto. Kai įrenginys dirba ir atliekate reguliavimą, įrenginį laikykite rankoje. Laikykites atokiai nuo pjovimo priedo ir duslintuvo.

Tuščiosios eigos greičio reguliavimas

Leiskite varikliui veikti tuščiąja eiga. Reguliokite greitį tol, kol variklis veiks, bet pjoviklio galvutė, ašmenys ar pasirinktinis priedas nejudės ar nesisuks (tuščiosios eigos greitis yra pernelyg greitas), o jis pats neužges (tuščiosios eigos greitis yra pernelyg lėtas).

- Pasukite tuščiosios eigos greičio reguliavimo varžtą pagal laikrodžio rodyklę variklio greičiui padidinti.
- Jeigu pjoviklio galvutė, ašmenys ar pasirinktinis priedas juda arba sukasi, kai variklis veikia tuščiąja eiga, tuščiosios eigos greičio reguliavimo varžtą prieš laikrodžio rodyklę variklio greičiui sumažinti.

⚠ PERSPĖJIMAS: po kiekvieno reguliavimo dar kartą patikrinkite tuščiosios eigos greitį. Tam, kad nesusižeistumėte ir nesužeistumėte kitų, varikliui veikiant tuščiąja eiga pjoviklio galvutė, ašmenys ar pasirinktinis priedas turi nejudėti ir nesisukti.

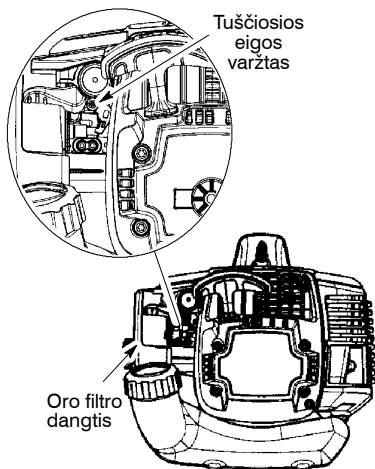

Jeigu reikia tolesnės pagalbos arba nesate tikri, kaip atlikti šią procedūrą, kreipkitės į įgaliotą techninės priežiūros centrą.

SAUGOJIMAS

⚠ PERSPĖJIMAS: po kiekvieno darbo etapo atlikite šiuos veiksmus:

- Prieš įrenginį padėdami saugoti arba prieš jį transportuodami, leiskite varikliui atvėsti.
- Įrenginį ir degalus saugokite tokioje gerai vėdinamoje vietoje, kur degalų garai neturėtų kontakto su žiežirbomis arba atvira liepsna iš vandens šildytuvų, elektros variklių ar jungiklių, krosnių ir kt.
- Prieš padėdami įrenginį saugoti arba prieš jį transportuodami, ištuštinkite degalų baką.
- Įrenginį ir degalus laikykite vaikams nepasiekiamoje vietoje.
- Įrenginį saugokite su uždėtomis visomis apsaugomis. Įrenginį padėkite taip, kad jokie aštrūs objektai atsitiktinai nesužeistų žmogaus.

SEZONINIS SAUGOJIMAS

Įrenginį saugojimui ruoškite sezono pabaigoje arba jeigu jis bus nenaudojamas 30 arba daugiau dienų.

- Jeigu įrenginys bus saugojamas ilgą laiką:
- Prieš ilgalaikį saugojimą, visą įrenginį nuvalykite.
 - Įrenginį saugokite švarioje, sausoje vietoje.
 - Išorinius metalinius paviršius šiek tiek patepinkite alyva.

VARIKLIS

- Ištraukite uždegimo žvakę ir pro uždegimo žvakės angą įpilkite 1 arbatinį šaukštelį 40:1 santykio dviejų taktų varikliams skirtos alyvos (aušinamos oru). 8–10 kartų lėtai patraukite starterio virvę, kad alyva pasiskirstytų.
- Uždegimo žvakę pakeiskite nauja rekomenduojamo tipo ir karščio diapazono uždegimo žvakę.
- Išvalykite oro filtrą.
- Patikrinkite visą įrenginį, ar nėra atsilaisvinusių sraigčių, veržlių ir varžtų. Pažeistas, sulūžusias arba sudėvėtas dalis pakeiskite.
- Kito sezono pradžioje naudokite tik naujus degalus, kurių benzino ir alyvos santykis būtų teisingas.

KITA

- Benzino nesaugokite nuo vieno sezono iki kito.
- Jeigu benzino skardinė pradeda rūdyti, ją pakeiskite.

GEDIMŲ ŠALINIMO LENTELE

⚠ PERSPĖJIMAS: prieš atlikdami rekomenduojamą gedimų ištaisymą, įrenginį visada išjunkite ir atjunkite uždegimo žvakę (išskyrus tuos atvejus, kai ištaisant gedimus variklis turi veikti).

GEDIMAS	PRIEŽASTIS	IŠTAISYMAS
Variklis neužsiveda.	<ol style="list-style-type: none"> 1. ĮJUNGIMO/IŠJUNGIMO (I/O) jungiklis yra padėtyje STOP (0). 2. Užtvindytas variklis. 3. Tuščias degalų bakas. 4. Uždegimo žvakė neužsidega. 5. Degalai nepasiekia karbiuratoriaus. 6. Reikia sureguliuoti greitį. 	<ol style="list-style-type: none"> 1. ĮJUNGIMO/IŠJUNGIMO (I/O) jungiklį įjunkite į padėtį ON (I). 2. Eksploatavimo skyriuje skaitykite skyrelį "Užtvindyto variklio užvedimas". 3. Baką pripildykite gero degalų mišinio. 4. Įdėkite naują uždegimo žvakę. 5. Patikrinkite, ar neužterštas degalų filtras; pakeiskite. Patikrinkite, ar nesusisukusi arba neįtrūkusi degalų linija; sutaisykite arba pakeiskite. 6. Kreipkitės į įgaliotą techninės priežiūros centrą.
Variklis blogai veikia tuščiajame eiga.	<ol style="list-style-type: none"> 1. Reikia sureguliuoti greitį. 2. Alkūninio veleno izoliacijos susidėvėjusios. 3. Maža kompresija. 	<ol style="list-style-type: none"> 1. Skaitykite skyrelį "Karbiuratoriaus reguliavimas", kuris yra TECHNINĖ PRIEŽIŪRA IR REGULIAVIMAS skyriuje. 2. Kreipkitės į įgaliotą techninės priežiūros centrą. 3. Kreipkitės į įgaliotą techninės priežiūros centrą.
Variklis negreitėja, trūksta galingumo arba užgęsta nuo apkrovos.	<ol style="list-style-type: none"> 1. Užterštas oro filtras. 2. Užteršta uždegimo žvakė. 3. Reikia sureguliuoti greitį. 4. Smalkių susikaupimas ant duslintuvo išleidimo grotelių. 5. Maža kompresija. 	<ol style="list-style-type: none"> 1. Išvalykite arba pakeiskite oro filtrą. 2. Išvalykite arba pakeiskite žvakę ir nustatykite jos tarpelį. 3. Kreipkitės į įgaliotą techninės priežiūros centrą. 4. Kreipkitės į įgaliotą techninės priežiūros centrą. 5. Kreipkitės į įgaliotą techninės priežiūros centrą.
Variklis skleidžia daug dūmų.	<ol style="list-style-type: none"> 1. Blogas degalų mišinys. 2. Užterštas oro filtras. 3. Reikia sureguliuoti greitį. 	<ol style="list-style-type: none"> 1. Ištuštinkite degalų baką ir vėl pripildykite gero degalų mišinio. 2. Išvalykite arba pakeiskite oro filtrą. 3. Kreipkitės į įgaliotą techninės priežiūros centrą.
Variklis įkaista.	<ol style="list-style-type: none"> 1. Neteisingas degalų mišinys. 2. Bloga uždegimo žvakė. 3. Reikia sureguliuoti greitį. 4. Smalkių susikaupimas ant duslintuvo išleidimo grotelių. 	<ol style="list-style-type: none"> 1. Ištuštinkite degalų baką ir vėl pripildykite gero degalų mišinio. 2. Pakeiskite į tinkamą uždegimo žvakę. 3. Kreipkitės į įgaliotą techninės priežiūros centrą. 4. Kreipkitės į įgaliotą techninės priežiūros centrą.

ATITIKTIES DEKLARACIJA

EB Atitikties deklaracija dėl (taikoma tik Europai) to Europe)

Bendrovė, **Husqvarna AB, SE-561 Huskvarna, Švedija**, tel: +46-36-146500, kaip įgaliotoji atstovė Bendrijoje, pareiškia, kad 2009 m. bei vėlesnių serijų numerių krūmapjovės **McCulloch modelio Cabrio 433B** (metai nurodomi aiškiu tekstu ant tipo plokštelės, po to nurodomas serijos numeris) atitinka taisyklės šioje **TARYBOS DIREKTYVOJE**:

2006 m. gegužės 17 d. "dėl mašinų" **2006/42/EG**.

2004 m. gruodžio 15 d. "dėl elektromagnetinio atitikimo" **2004/108/EG** bei dabar galiojančių priedų.

2000 m. gegužės 8 d. "dėl triukšmo emisijos į aplinką" **2000/14/EG**, priedas V. Dėl informacijos apie triukšmo emisijas žr. skyrių Techniniai duomenys.

Pritaikyti šie standartai: **EN ISO 12100-1/A1:2009, EN ISO 12100-2/A1:2009, CISPR 12:2007, EN 11806:2008**.

SMP Svensk Maskinprovning AB, Fyrisborgsgatan 3, SE-754 50 Uppsala, Švedija, atliko savanorišką tipo kontrolę Husqvarna AB prašymu. Pažymėjimo (pažymėjimų) numeris: **SEC/09/2034**.

09-11-01



Ronnie E. Goldman, Technikos direktorius
Įgaliotas Husqvarna AB atstovas ir atsakingas
už techninę dokumentaciją

TECHNINIŲ DUOMENŲ LAPAS

MODELIS: Cabrio 433B

VARIKLIS

Poslinkis, cm ³	33
Esant maksimaliai variklio galiai, rpm	7000
Maksimalus veleno sukimosi dažnis, rpm	10000
Variklio greitis, esant rekomenduojamam maksimaliam veleno sukimosi dažniui, rpm	7400
Rekomenduojamas tuščiosios eigos greitis, rpm	2900
Maksimali variklio galia, išmatuota pagal ISO 8893, kW	0,9

DEGIMO SISTEMA

Žvakė	Champion RCJ-6Y
Tarpas tarp elektrodų, mm	0,6

DEGALŲ IR TEPIMO SISTEMA

Degalų bako talpa, cm ³	480
------------------------------------	-----

SVORIS

Be pjovimo priedo ar skydo, bakui esant tuščiam, kg	6,8
---	-----

TRIUKŠMO EMISIJOS

(žr. 1 pastabą)	
Garso stiprumo lygis, išmatuotas dB(A)	112,3
Garso stiprumo lygis, garantuotas L _{WA} dB(A)	117,0

GARSO LYGIAI

(žr. 2 pastabą)	
Tolygus garso spaudimo lygis ties naudotojo ausimis išmatuotas pagal EN ISO 11806 ir ISO 22868, dB(A)	
Su originalia žolės pjovimo peiliu	102,0
Su originalia žoliapjovės galvute	99,8

VIBRACIJOS LYGIAI

(žr. 3 pastabą)	
Ekvivalentiški rankenų vibracijos lygiai (a _{hV,eq}), išmatuoti pagal EN ISO 11806 ir ISO 22867, m/s ²	
Su originalia kairiąja/dešiniąja žolės pjovimo peiliu	6,7/5,1
Su originalia kairiąja/dešiniąja žoliapjovės galvute	4,0/3,6

1 Pastabà: Triukšmo emisija į aplinką išmatuota kaip garso stiprumas (L_{WA}) pagal EB direktyvą 2000/14/EG. Pateiktas įrenginio garso stiprumo lygis buvo išmatuotas naudojant didžiausią garšą sukeltantį originalų pjovimo įtaisą. Skirtumas tarp garantuojamojo ir matuojamojo garso stiprumo yra tas, kad pagal Direktyvą 2000/14/EB garantuojamasis garso stiprumas apima ir matavimo rezultatų sklaidą bei nukrypimus tarp skirtingų to pačio modelio įrenginių.

2 Pastabà: Pateikti duomenys apie ekvivalentišką įrenginio triukšmo slėgio lygį turi 1 dB(A) tipišką statistinę sklaidą (standartinį nuokrypį).

3 Pastabà: Pateikti ekvivalentiško vibracijos lygio duomenys turi 1 m/s² tipišką statistinę sklaidą (standartinį nuokrypį).

Modelis Cabrio 433B (3/8 su kairiniu veleno sriegiu) - Centrinė kiaurymė geležtėse/peiliuose Ø 25,4 mm		
Pripažinti priedai	Tipas	Pjovimo įrangos apsauginis / skydas, Art. nr.
Žolės pjovimo geležtė/ Žolės pjovimo peilis	Grass (Ø 20 cm, 4 ašmenų)	530 05 58 92 / 575 35 27 01
Žoliapjovės galvutė	TNG 7 (Ø 2,4 mm valą)	537 41 92 02 / 575 35 27 01