

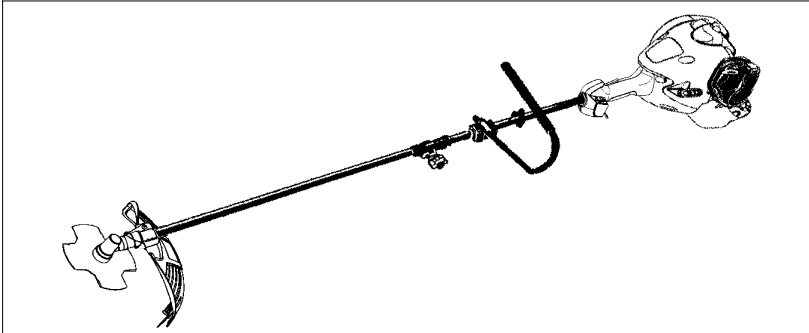

**2500CXL**



**GB**

**INSTRUCTION MANUAL**

**IMPORTANT INFORMATION:** Please read these instructions carefully and make sure you understand them before using this unit. Retain these instructions for future reference.

**FR**

**MANUEL D'INSTRUCTIONS**

**RENSEIGNEMENTS IMPORTANTS:** Avant d'utiliser cet appareil, veuillez lire attentivement les instructions et assurez-vous de les avoir comprises. Conservez les instructions pour référence ultérieure.

**DE**

**BETRIEBSANWEISUNG**

**WICHTIGE INFORMATION:** Lesen Sie diese Hinweise zur Handhabung des Geräts aufmerksam durch. Verwenden Sie es erst, wenn Sie sicher sind, daß Sie alle Anweisungen verstanden haben und gut aufbewahren.

**ES**

**MANUAL DE INSTRUCCIONES**

**INFORMACIÓN IMPORTANTE:** Lea atentamente las instrucciones y asegúrese de entenderlas antes de utilizar esta aparato. Conserve las instrucciones para la referencia en el futuro.

## IDENTIFICACIÓN DE LOS COMPONENTES

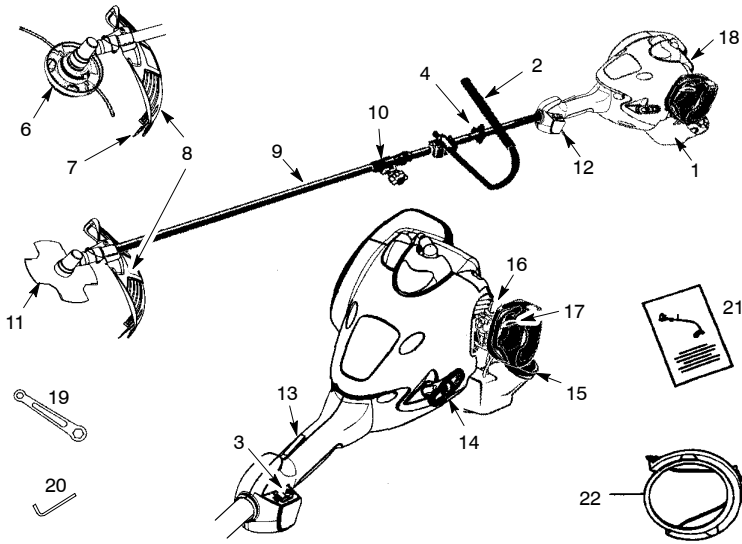

- |  |                                    |
|--|------------------------------------|
| 1. Depósito de combustible             | 12. Gatillo Acelerador             |
| 2. Mango auxiliar                      | 13. Cerradura del acelerador       |
| 3. Interruptor ON/STOP                 | 14. Cuerda de arranque             |
| 4. Abrazadera de la correa para hombro | 15. Tapa del tanque de combustible |
| 5. Correa para el hombro               | 16. Bombeador                      |
| 6. Cabezal de corte                    | 17. Palanca del arrancador         |
| 7. Cuchilla de línea                   | 18. Silenciador                    |
| 8. Protector                           | 19. Llave                          |
| 9. Eje                                 | 20. Llave hexagonal                |
| 10. Acoplador                          | 21. Manual de instrucciones        |
| 11. Cuchilla                           | 22. Protector de transporte        |

## IDENTIFICACIÓN DE SÍMBOLOS

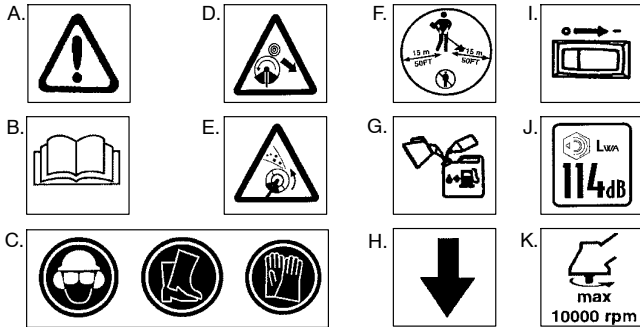

- A. **¡ADVERTENCIA!** Este cortabordes puede ser peligroso. Su uso imprudente o inadecuado puede ocasionar lesiones graves e incluso mortales.
- B. Antes de usar el cortabordes, lea atentamente este manual de instrucciones y asegúrese de haberlo comprendido.
- C. Utilice siempre:  
Protectores acústicos, anteojos de seguridad, casco de seguridad, botas y guantes.
- D. **¡PELIGRO!** La cuchilla puede rebotar violentamente en materiales que no puede cortar. Los rebotes de la cuchilla pueden causar la amputación de brazos o piernas. Mantenga a personas y animales lejos de la herramienta (15 metros).
- E. **¡ADVERTENCIA!** El hilo cortador puede despedir objetos violentamente. Esto puede ocasionarle ceguera o lesiones. Utilice siempre una protección para los ojos.
- F. Durante el trabajo, el operador debe asegurarse de que ninguna otra persona se aproxime a menos de un radio de 15 metros de la máquina. Cuando se trabaje en equipo, los operadores deberán mantener entre sí una distancia de seguridad de al menos 15 metros.
- G. Utilice gasolina sin plomo o de gran calidad y aceite para motores de dos tiempos mezclado en proporción al 2,5%.
- H. El mango de apoyo debe colocarse siempre por debajo de la flecha.
- I. Interruptor ON/STOP (marcha y parada) del motor
- J. Nivel de potencia acústica garantizada (relacionada con Directiva 2000/14/CE)
- K. Frecuencia de rotación máxima del eje, en rpm

## REGLAS DE SEGURIDAD

**⚠️ ADVERTENCIA:** Al usar cualquier herramienta de fuerza de jardinería, deberán observarse precauciones básicas de seguridad en todo momento para reducir el riesgo de incendio y graves heridas. Lea y cumpla con todas las instrucciones.

**⚠️ PELIGRO:** *¡Esta herramienta motorizada puede ser peligrosa!* Puede ocasionar lesiones graves, incluso la amputación o la ceguera, tanto al operador como a otras personas. Las advertencias e instrucciones de seguridad contenidas en este manual deben cumplirse en todo momento para garantizar un nivel de seguridad y efectividad razonable durante la utilización del aparato. El operador es responsable del cumplimiento de las advertencias e instrucciones indicadas en este manual y en el aparato. Antes de ensamblar y utilizar el aparato, lea íntegramente el manual de instrucciones. Limite el uso de este aparato a personas que previamente hayan leído y comprendido, y posteriormente cumplan, las advertencias e instrucciones indicadas en este manual y en el aparato. Nunca permita que este aparato sea utilizado por niños.



MANUAL DE INSTRUCCIONES



INFORMACION DE SEGURIDAD DEL APARATO

**⚠️ PELIGRO:** La cuchilla puede rebotar violentamente en materiales que no puede cortar. Los rebotes de la cuchilla pueden causar la amputación de brazos o piernas. Mantenga a personas y animales lejos de la herramienta (15 metros).



**⚠️ ADVERTENCIA:** La cuchilla y la línea de corte arroja objetos violentamente. Usted, al igual que otras personas, puede quedar ciego o herido. Use anteojos de seguridad y protección en las piernas.



**⚠️ ADVERTENCIA:** Zona de peligro de objetos despedidos. La cuchilla y la línea de corte arroja objetos violentamente. Esto puede ocasionar ceguera o lesiones a otros. Mantenga a personas y animales lejos de la herramienta 15 metros.

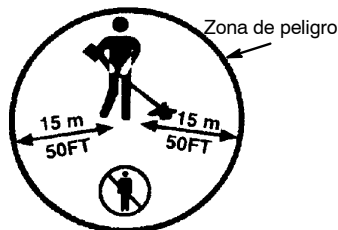

**⚠ ADVERTENCIA:** No utilice el cabezal de corte como dispositivo de sujeción de la cuchilla.



**⚠ ADVERTENCIA:** La cuchilla sigue girando incluso después de soltar el acelerador o de apagar el motor. Incluso cuando está girando libremente, la cuchilla puede despedir objetos o causar cortes profundos si se toca accidentalmente. Detenga la cuchilla poniendo en contacto el lado derecho de la misma con material ya cortado.

Para detener la cuchilla cuando gire libremente, póngala en contacto con material previamente cortado.

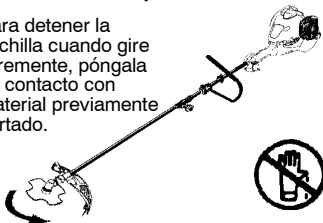

## SEGURIDAD DEL USUARIO

**⚠ ADVERTENCIA:** Esta máquina genera un campo electromagnético durante el funcionamiento. Este campo magnético puede, en determinadas circunstancias, interferir con implantes médicos activos o pasivos. Para reducir el riesgo de lesiones graves o letales, las personas que utilizan implantes médicos deben consultar a su médico y al fabricante del implante antes de emplear esta máquina.

- Vístase apropiadamente. Siempre use anteojos de seguridad o similar protección para los ojos cuando use o dé mantenimiento a este aparato (anteojos de seguridad están disponibles). La protección para los ojos se debe marcar con Z87.
- Siempre utilice mascarilla para la cara o mascarilla a prueba de polvo si se va a trabajar en condiciones donde hay polvo.
- Siempre utilice pantalones pesados y largos, mangas largas, botas y guantes. Se recomienda el uso de pantorrilleras de seguridad.
- Siempre utilice protección para los pies. No trabaje descalzo ni en sandalias. Evite la línea/cuchilla girante.
- Mantenga el cabello por encima de los hombros, atándolo para tal efecto si es necesario. No use ropa suelta ni ropa con corbatas, tiras, borlas, etc. que cuelgan libremente. Pueden enredarse en las piezas en movimiento.

- Si está completamente tapado, estará más protegido de los escombros y pedazos de plantas tóxicas arrojados por la línea girante.
- Manténgase alerta. No haga uso del aparato estando cansado, enfermo, trastornado o bajo la influencia del alcohol, de drogas o de remedios. Vigile bien lo que está haciendo; use del sentido común.
- Use protección para los oídos. La exposición larga o continua a los altos niveles de ruidos puede causar el daño permanente de audición.
- El silenciador con catalizador se calienta mucho durante el uso y permanece caliente aún luego de apagado el motor. Lo mismo rige para la marcha en ralentí. Su contacto puede quemar la piel. ¡Tenga en cuenta el peligro de incendio!
- Nunca ponga el aparato en marcha ni lo deje en marcha dentro de un recinto cerrado. Respirar los vapores del combustible lo puede matar.
- Mantenga las manijas libres de aceite y de combustible.
- Siempre que trabaje con cuchillas, utilice el mango y una correa al hombro correctamente ajustada (vea MONTAJE).

## SEGURIDAD DEL APARATO Y EN EL MANTENIMIENTO

**⚠ ADVERTENCIA:** Apague el aparato y desconecte la bujía antes de hacer cualquier mantenimiento menos los ajustes al carburador.

- Deseche la cuchillas dobladas, dentadas, partidas, rotas o deterioradas de algún modo. Antes de utilizar el aparato, sustituya las piezas del cabezal de corte que estén partidas, rotas o deterioradas de algún modo.
- Haga el mantenimiento del aparato de acuerdo a los procedimientos recomendados. Mantenga la cuchilla afilada. Mantenga la línea de corte el largo apropiado.
- Use solamente línea de diámetro 3 mm (0,095 de pulgada) de la marca McCulloch. Nunca use alambre, soga, hilo, etc.
- Instale la protector requerida antes de usar su aparato.
- Use solamente la cuchilla o el cabezal de corte que aquí se especificada. Asegúrese que estén instalados apropiadamente y ajustados con seguridad.
- Nunca ponga en marcha el motor con el colector del embrague desmontado. El embrague podría desprenderse y causar graves lesiones.
- Asegúrese que el cuchilla o el cabezal de corte paren de girar cuando el motor se encuentra en marcha lenta.
- Realice los ajustes del carburador con la parte inferior apoyada en alto para impedir que la cuchilla o el hilo podador entren en contacto con algún objeto. Sujete el aparato con las manos, sin utilizar la correa hombrera.
- Cuando realice ajustes en el carburador, mantenga alejadas del lugar a otras personas.
- Utilice exclusivamente los accesorios y recambios recomendados por McCulloch.

- Todo servicio y mantenimiento no explicado en este manual deberá ser efectuado por un distribuidor autorizado del servicio.

## SEGURIDAD CON EL COMBUSTIBLE

- Mezcle y vierta el combustible al aire libre.
- Manténgalo alejado de las chispas y de las llamas.
- Use recipiente aprobado para el combustible.
- No fume ni permita que se fume cerca del combustible ni del aparato ni mientras éste esté en uso.
- Evite derramar el combustible o el aceite. Limpie todo el combustible derramado.
- Aléjese a por lo menos 3 metros del lugar de abastecimiento antes de poner en marcha el motor.
- Antes de guardar el aparato, vacíe el depósito de combustible. Arranque el motor y déjelo en marcha hasta que se detenga con el fin de agotar el combustible que pueda quedar en el carburador.
- Pare el motor y permita que se enfríe el aparato antes de retirar la tapa del tanque.
- Almacéne siempre combustible en un recipiente aprobado para los líquidos inflamables.

## SEGURIDAD AL CORTAR

**⚠ ADVERTENCIA:** Antes de cada uso, inspeccione la zona de trabajo. Retire todos los objetos (rocas, cristales rotos, clavos, cables, hilos, etc.) que puedan ser despedidos o quedar enredados en la cuchilla o en el cabezal de corte.

- Mantenga alejados del lugar de trabajo 15 metros a otras personas, ya sean niños, acompañantes o ayudantes, y a animales. Detenga el motor tan pronto como alguien se le aproxime.
- Mantenga siempre el motor junto al lado derecho de su cuerpo.
- Sujete firmemente el aparato con ambas manos.
- Pise con seguridad y mantenga el equilibrio en todo momento. No estire el cuerpo en exceso.
- Mantenga la cuchilla o cabezal de corte por debajo de la cintura. No levante el motor por encima de su cintura.
- Mientras el motor esté en marcha, mantenga todas las partes de su cuerpo alejadas de la cuchilla o del cabezal de corte, y del silenciador. Un silenciador caliente podría provocar quemaduras de gravedad si se toca.
- Corte siempre de izquierda a derecha. Si se corta con la línea del lado derecho del protector, los escombros volarán en sentido opuesto al usuario.
- Use el aparato únicamente de día o en luz artificial fuerte.
- Utilice el aparato solamente para las tareas explicadas en este manual.

## TRANSPORTE Y ALMACENAMIENTO

- Antes de almacenar o transportar el aparato en un vehículo, deje enfriar el motor y sujete bien el aparato.
- Antes de guardar o transportar el aparato, vacíe el depósito de combustible. Arranque el motor y déjelo en marcha hasta que se detenga con el fin de agotar el combustible que pueda quedar en el carburador.
- Guarde el aparato y el combustible en un lugar donde los vapores emanados del combustible no puedan entrar en contacto con chispas ni llamas procedentes de calentadores de agua, motores o interruptores eléctricos, hornos, etc.
- Guarde el aparato de modo que la cuchilla o el limitador de hilo no puedan ocasionar lesiones accidentalmente. Este aparato puede colgarse por la barra.
- Antes de guardar o transportar el aparato, cubra la cuchilla con el protector de transporte.
- Guarde el aparato fuera del alcance de los niños.
- Asegure la máquina durante el transporte.

**AVISO ESPECIAL:** El estar expuesto a las vibraciones a través del uso prolongado de herramientas de fuerza a gasolina puede causar daños a los vasos sanguíneos o a los nervios de los dedos, las manos y las coyunturas en aquellas personas que tienen propensión a los trastornos de la circulación o a las hinchazones anormales. El uso prolongado en tiempo frío ha sido asociado con daños a los vasos sanguíneos de personas que por otra parte se encuentran en perfecto estado de salud. Si ocurren síntomas tales como el entumecimiento, el dolor, la falta de fuerza, los cambios en el color o la textura de la piel o falta de sentido en los dedos, las manos o las coyunturas, deje de usar esta máquina inmediatamente y procure atención médica. Los sistemas de anti-vibración no garantizan que se eviten tales problemas. Los usuarios que hacen uso continuo y prolongando de las herramientas de fuerza deben fiscalizar atentamente su estado físico y el estado del aparato.

**AVISO ESPECIAL:** Su aparato viene equipada con silenciador limitador de temperatura y con rejilla antichispa que cumpla los requisitos de los Códigos de California 4442 y 4443. Todas las tierras forestadas federales, más los estados de California, Idaho, Maine, Minnesota, Nueva Jersey, Washington y Oregón, requieren por ley que muchos motores de combustión interna estén equipados con rejilla antichispa. Si usted el aparato en un estado y otra localidad donde existen tales reglamentos, usted tiene la responsabilidad jurídica de mantener estas piezas en correcto estado de funcionamiento. De lo contrario, estará en infracción de la ley. Para el uso normal del dueño de la casa, el silenciador y la rejilla antichispa no requerirán ningún servicio. Después de 50 horas de uso, recomendamos que al silenciador se le de servicio o sea substituido por un distribuidor autorizado del servicio.

# MONTAJE

## CONTENIDO DE LA CAJA

Use la siguiente lista para verificar que todas las piezas hayan sido incluidas:

- Cabeza del motor
- Accesorio inferior
- Cuchilla
- Cabezal de corte
- Protector combinado
- Perno
- Mango
- Tapa del soporte
- Tornillos para la tapa del soporte (2)
- Llave hexagonal
- Llave
- Correa
- Protector de transporte

**⚠ ADVERTENCIA:** Siempre apague el aparato y desconecte la bujía antes de hacer cualquiera de las procedimientos de la montaje.

**⚠ ADVERTENCIA:** Si recibió el aparato ya armado, repita todos los pasos para asegurarse que el mismo se encuentre correctamente armado y que todos los fijadores se encuentren bien ajustados.

Examine las piezas para verificar que no haya daños. No use piezas dañadas.

Es normal escuchar que el filtro de combustible golpetee en el tanque vacío.

Es normal encontrar residuos de aceite o de gasolina en el silenciador, debido a los ajustes al carburador y a las pruebas efectuadas por el fabricante.

## HERRAMIENTAS NECESARIAS

- Llave hexagonal (incluidas)
- Llave ajustable
- Destornillador phillips

## INSTALACION DE LA ACCESORIO DEL CORTADORA

**PRECAUCION:** Al instalar las accesorio del cortadora, ponga el aparato en una superficie plana para estabilidad.

1. Afloje el acoplador dando vuelta a la perilla a la izquierda.

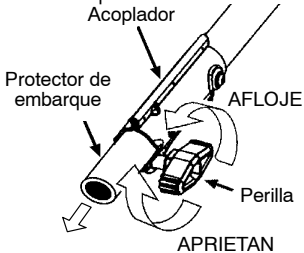

2. Remueva el protector de embarque del acoplador.
3. Remueva la tapa de eje del accesorio del cortadora (si presente).

4. Coloque el botón de conexión/desconexión del accesorio en el agujero de la guía del acoplador.
5. Empuje el accesorio en el acoplador hasta que el botón de conexión/desconexión se encaje en el primer agujero.
6. Antes de usar el aparato, apriete la perilla firmemente dando vuelta a la derecha.

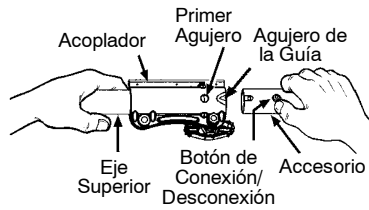

**⚠ ADVERTENCIA:** Antes de operar este aparato, asegúrese de que el botón de conexión/desconexión esté asegurado en el primer agujero y la perilla esté bien ajustada antes de operar el aparato. Todos los accesorios han sido diseñados para ser utilizados en el primer agujero a menos que esté indicado de otra manera en el manual de instrucción aplicable del accesorio. Usar el agujero incorrecto podría causar graves heridas o daños a el aparato.

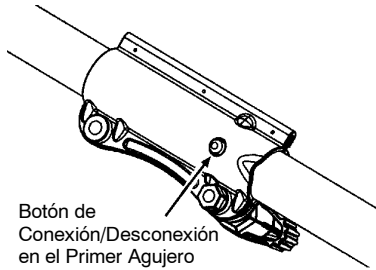

Botón de Conexión/Desconexión en el Primer Agujero

Para las accesorios opcional, vea la sección MONTAJE de la aplicables manual de instrucciones de la accesorio.

## INSTALACION DEL MANGO

**⚠ PELIGRO:** Para evitar graves heridas, la porción del mango en forma de barrera debe ser ajustada y seguir instalada según se indica con el fin de mantener la distancia entre el operador y la cuchilla durante el giro de ésta. La abrazadera del mango se debe colocar entre las flechas en la etiqueta del mango.

1. Localize la etiqueta adherida al mango. Esta etiqueta contiene un flecha. Coloque el mango en el soporte del mango en el extremo de esta flecha.
2. Alinee el orificio de la mango con el clavija del soporte.

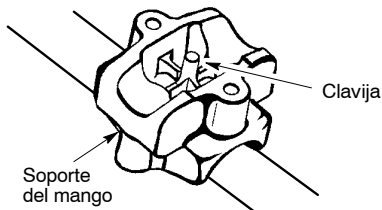

3. Coloque la tapa del soporte sobre el mango. Asegúrese de que el soporte quede situada en el extremo de la flecha.
4. Introduzca los tornillos y apriete a mano. Asegúrese de que el mango quede instalado correctamente, después a continuación, apriete firmemente cada uno de los tornillos con la llave hexagonal.

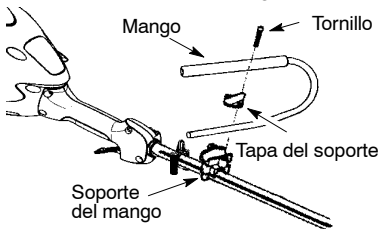

### MONTAJE DE LA CORREA AL HOMBRO

Antes de hacer algún ajuste de la correa o el mango, es imprescindible que el motor este completamente detenido.

1. Introduzca el brazo derecho y la cabeza por el arco de la correa y apoye ésta en el hombro izquierdo. Asegúrese de que el signo de peligro se encuentre en su espalda y de que el enganche se encuentre en el lado derecho de su cintura.

**AVISO:** La correa puede girarse media vuelta para garantizar que quede apoyada en toda su anchura sobre el hombro.

2. Ajuste la correa para permitir que el enganche quede a unos 15 cm por debajo de la cintura.
3. Fije el enganche de la correa a la abrazadera situada entre la empuñadura de espuma y el bloque de montaje y levante la herramienta hasta la posición de trabajo.
4. Antes de poner en marcha el motor o iniciar cualquier tarea de corte, póngase la correa en el hombro y ajústela a su medida de modo que le permita mantener el equilibrio.

**AVISO:** Puede ser necesario mover la abrazadera de la correa para el hombro en el eje para un equilibrio apropiado del aparato.

### PARA MOVER LA ABRAZADERA DE LA CORREA AL HOMBRO:

1. Afloje y remueva ambos tornillos de la abrazadera.
2. Coloque la abrazadera superior de la correa para hombro sobre el eje.
3. Coloque la abrazadera inferior de la correa para hombro debajo del eje y alinee los huecos del tornillo de la abrazadera superior y la abrazadera inferior.

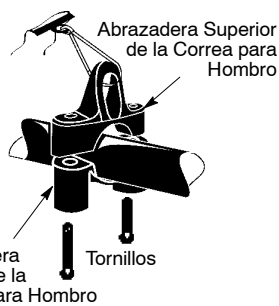

4. Inserte dos tornillos en los huecos para tornillos.
5. Apriete la abrazadera de la correa para el hombro apretando los tornillos con la llave hexagonal.

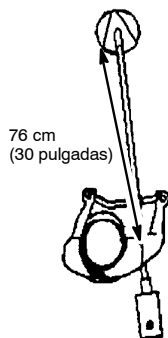

### PARA INSTALAR EL PROTECTOR

**⚠️ ADVERTENCIA:** El protector deberá ser instalado correctamente. El protector provee protección parcial hacia el usuario y otras personas contra el riesgo de los objetos arrojados, y viene equipado con un cuchilla limitadora de línea que corta el exceso de línea. El cuchilla limitadora de línea (en la parte inferior del protector) es filoso y puede cortar.

1. Introduzca el extremo de la soporte a través de la ranura de la protector.
2. Haga pivotar el protector para alinear sus orificios con el soporte.

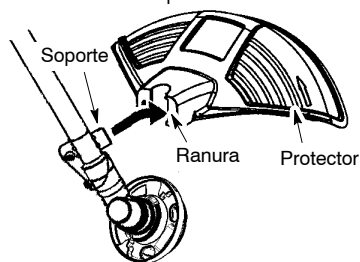

3. Fije la protector al soporte con el perno.

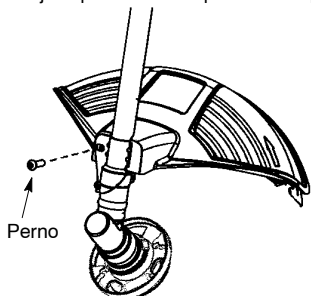

### CONFIGURACIÓN DEL APARATO

El aparato puede configurarse con un cabezal cortador para hierbas y plantas de pequeño tamaño, o bien con una cuchilla para hierbas, plantas y brozas con tallos de hasta 1 cm de diámetro. Para ensamblar el aparato, consulte la sección correspondiente a la configuración deseada y siga las instrucciones que allí se indican.

### INFORMACIÓN DE MONTAJE - CABEZAL DE CORTE



**AVISO:** Remueva el cuchilla antes de instalar el cabezal de corte. Para remover la cuchilla, haga girar el cuchilla para hacer coincidir el orificio con el otro orificio situado a un lado del caja de engranajes. Introduzca un destornillador pequeño por los orificios confrontados. Esto impedirá que el eje gire mientras afloja la tuerca de la cuchilla. Remueva la tuerca de la cuchilla girándola hacia la derecha. Remueva el destornillador. Remueva ambas arandelas y el cuchilla. Vea la sección MONTAJE DE LA

CUCHILLA METÁLICA para las ilustraciones. Guarde las piezas y las instrucciones para el uso futuro.

### PARA INSTALAR EL CABEZAL DE CORTE

**AVISO:** Si el aparato viene equipado con una tapa plástica sobre la rosca del eje roscado, desmóntela para dejar visible la rosca. Antes de instalar el cabezal de corte, asegúrese de que el taza para el polvo y la arandela de retén estén colocados en el caja de engranajes según muestra la figura siguiente.

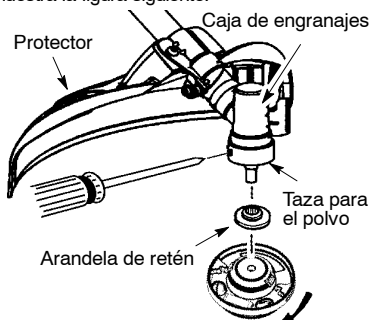

**AVISO:** Antes de instalar el cabezal de corte, asegúrese de que todos los componentes estén instalados correctamente según aparecen en la ilustración.

1. Haga girar el taza para el polvo para hacer coincidir el orificio con el otro orificio situado a un lado del caja de engranajes.
2. Introduzca un destornillador pequeño por los orificios confrontados. Esto impedirá que el eje gire cuando apriete el cabezal de corte.
3. Sujete el destornillador en su posición y enrosque el cabezal de corte en el eje en el sentido indicado en la pegatina (dando vuelta a la izquierda). Apriete hasta que quede asegurado.

**AVISO:** La arandela de retén debe colocarse con la sección elevada orientada hacia el caja de engranajes.

### INFORMACIÓN DE MONTAJE - CUCHILLA PARA MALEZAS



**AVISO:** Remueva el cabezal de corte antes de instalar la cuchilla para malezas. Para remover el cabezal de corte, haga girar el taza para el polvo para hacer coincidir el orificio con el otro orificio situado a un lado del caja de engranajes. Introduzca un destornillador peque-



ño por los orificios confrontados. Esto impedirá que el eje gire mientras afloja el cabezal de corte. Remueva el cabezal de corte girándola hacia la derecha. Remueva el destornillador. Vea la sección PARA INSTALAR EL CABEZAL DE CORTE para las ilustraciones. Guarde las piezas y las instrucciones para el uso futuro. Nunca utilice el cabezal de corte con la cuchilla metálica instalada.

## MONTAJE DE LA CUCHILLA METÁLICA

**ADVERTENCIA:** Use guantes de protección al tocar o al hacer mantenimiento a la cuchilla para evitar heridas. La cuchilla es muy filosa y corta aún no estando en movimiento.

**ADVERTENCIA:** No utilice ninguna cuchilla ni pieza de sujeción distinta de las arandelas y tuercas que aparecen en las ilustraciones siguientes. Estas piezas deben estar suministradas por McCulloch e instalarse como se muestra más abajo. La utilización de piezas no adecuadas puede ocasionar que la cuchilla salga despedida y dañe gravemente al operador o a otros.

**AVISO:** El taza para el polvo estén localizadas en la caja de engranajes y no en la bolsa de piezas. El resto de la fijadores mencionada en los pasos de ensamble se encuentran en la bolsa de piezas.

1. Instale la cuchilla y la arandela de retén en el eje roscado que sobresale del caja de engranajes.
2. Asegúrese de que el lado elevado de la arandela de retén esté orientado hacia el caja de engranajes y de que el resalte quepa en el hueco central de la cuchilla (vea la ilustración).
3. Deslice la cuchilla y la arandela de retén por el eje del caja de engranajes.
4. Ahora coloque la arandela abombada en el eje. Cerciórese de que el lado más ancho de la arandela esté orientado hacia la cuchilla.
5. Instale la tuerca de la cuchilla enroscándola en el eje dando vuelta a la izquierda.

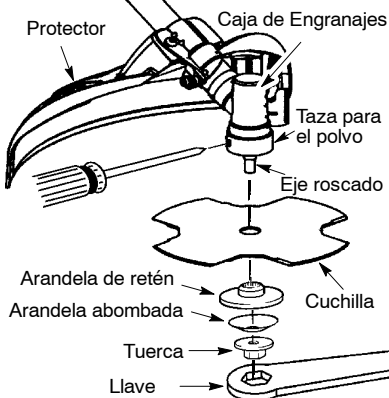

**AVISO:** Asegúrese de que todas las piezas estén colocadas en su sitio y de que la cuchilla esté aprisionada entre el taza para el polvo y la arandela de retén. No debe quedar ninguna holgura entre la cuchilla y el taza para el polvo o la arandela de retén.

6. Gire la cuchilla para hacer coincidir el orificio del guardapolvos con el orificio lateral del caja de engranajes.
7. Introduzca un destornillador pequeño por los orificios confrontados. Esto impedirá que el eje gire cuando apriete la tuerca de la cuchilla.
8. Manteniendo el destornillador en su posición, apriete firmemente la tuerca de la cuchilla con una llave.
9. Retire el destornillador.
10. Gire la cuchilla a mano. Si la cuchilla se aproxima a la cubierta o parece girar irregularmente, significa que no está centrada y será necesario reinstalarla.

**AVISO:** Para desmontar la cuchilla, introduzca el destornillador por los orificios confrontados. Desenrosque la tuerca y desmonte las piezas. Asegúrese de guardar las piezas y las instrucciones por si las necesita en el futuro.

## INSTALACIÓN DE LA PROTECTOR DE TRANSPORTE

**AVISO:** La protector de transporte siempre debe instalarse en la hoja cuando el aparato se transporta o está almacenada.

1. Retire los extremos del retén de alambre de los broches que hay en la protector de transporte.
2. Levante el retén de alambre y ubique la hoja en la protector de transporte.
3. Coloque el retén de alambre sobre la hoja e inserte ambos extremos del retén nuevamente en los broches.

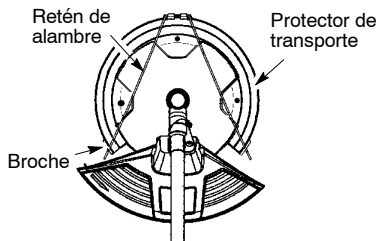

**⚠ ADVERTENCIA:** Lea atentamente la información sobre el combustible en las reglas de seguridad antes de comenzar. Si no comprende las reglas de seguridad, no intente abastecer el aparato de combustible.

## ABASTECIMIENTO DEL MOTOR

**⚠ ADVERTENCIA:** Remueva la tapa del tanque de combustible lentamente al reabastecer combustible.

Este motor está homologado para funcionar con gasolina sin plomo. Antes de llevar a cabo esta operación, es preciso mezclar la gasolina con cualquier aceite lubricante para motor de dos tiempos refrigerado por aire de buena calidad que requiera mezclarse en una proporción de 40:1. Para obtener esta proporción, mezcle 5 litros de gasolina sin plomo con 0,125 litros de aceite. **NO UTILICE** aceite para automóviles o barcos, ya que podría ocasionar daños en el motor. Cuando mezcle el combustible, tenga en cuenta las instrucciones que aparecen impresas en el recipiente del aceite. Una vez que haya añadido el aceite a la gasolina, agite el recipiente unos instantes para asegurarse de mezclar bien el combustible. Lea y respete siempre las normas de seguridad relativas al combustible antes de reabastecer de combustible la unidad.

**PRECAUCIÓN:** No utilice nunca gasolina sin mezclar en la unidad si no quiere ocasionar daños irreversibles en el motor.

## REQUISITOS DEL COMBUSTIBLE

Utilice gasolina sin plomo de buena calidad. La gasolina debe tener un octanaje mínimo recomendado de 90 (RON).

## IMPORTANTE

El empleo de combustibles mezclados con alcohol (más del 10% de alcohol) puede ocasionar importantes problemas de duración y rendimiento en el motor.

**⚠ ADVERTENCIA:** El uso incorrecto del combustible y/o los lubricantes puede ocasionar problemas importantes, como: acoplamiento incorrecto del embrague, recalentamiento, bolsa de vapor, pérdida de potencia, lubricación insuficiente, deterioro de los conductos de combustible, las juntas y los componentes internos del carburador, etc. Además, los combustibles con mezcla de alcohol hacen que la mezcla de aceite y combustible absorba una gran cantidad de humedad, lo que provoca la separación del aceite y el combustible.

## PARA DETENER EL MOTOR

- Para detener el motor, mueva el interruptor ON/STOP a la posición STOP.

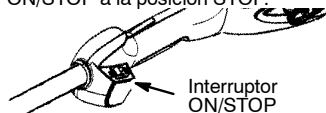

## PARA PONER EN MARCHA EL MOTOR

**⚠ ADVERTENCIA:** Evite el hacer ningún tipo de contacto con el silenciador. Un silenciador caliente podría provocar quemaduras de gravedad si se toca.

## PARA ARRANCAR CON MOTOR FRÍO (o motor caliente después de quedar sin combustible)



**AVISO:** Es necesario accionar el cerradura del acelerador para que funcione el gatillo acelerador. El cerradura se puede accionar con la palma de la mano mientras el sujetar el gatillo acelerador. **NO** apriete el gatillo del acelerador hasta que el motor arranque y se ponga en marcha.

1. Coloque el aparato sobre una superficie plana.
2. Mueva el interruptor ON/STOP a la posición ON.
3. Presione lentamente el bombeador de 6 veces.
4. Mueva la palanca del arrancador a la posición START.

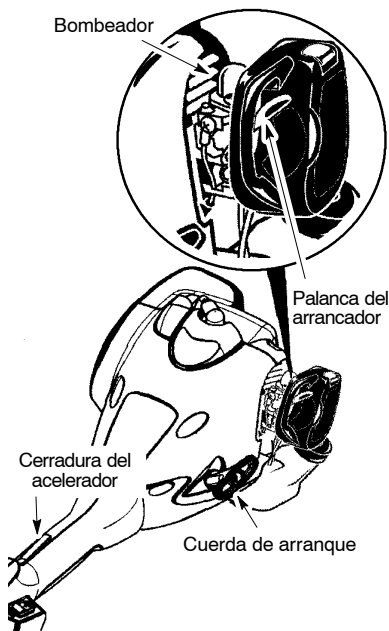

5. Tire firmemente del mango de la cuerda de arranque hasta que el motor arranque y se ponga en marcha.
6. Permita que el motor este en marcha por 10 segundos; luego, apriete el gatillo acelerador para desactivar el sistema del arranque.

### ARRANQUE DEL MOTOR EN CALIENTE

1. Mueva el interruptor ON/STOP a la posición ON.
2. Oprima y sostenga el gatillo acelerador. Mantenga el gatillo totalmente oprimido hasta que el motor marche sin problemas.
3. Tire firmemente del mango de la cuerda de arranque hasta que el motor se ponga en marcha.

**AVISO:** Normalmente, el procedimiento para arrancar con el motor caliente puede ser utilizado dentro 5-10 minutos después que el motor se para. Si el aparato esta sin funcionar por más de 10 minutos, será necesario arrancar el aparato siguiendo los pasos abajo PARA ARRANCAR CON MOTOR FRIO o después trate los pasos de las instrucciones de como arrancar el aparato.

### ARRANQUE DE MOTOR AHOGADO

Los motores ahogados pueden ponerse en marcha moviendo el interruptor ON/STOP a la posición ON. Mueva la palanca del arrancador a la posición RUN. Oprima y sostenga el gatillo acelerador. Mantenga el gatillo totalmente oprimido hasta que el motor marche sin problemas. Tire firmemente del mango de la cuerda de arranque hasta que el motor arranque y se ponga en marcha. Esto podrá requerir que se tire del mango de la cuerda muchas veces dependiendo cuan ahogado se encuentre el motor.

Si el aparato sigue sin ponerse en marcha, vea la TABLA DIAGNOSTICA.

### OPERACION DEL ACOPLADOR

Este modelo está equipado con un acoplador, el cual permite la instalación de accesorios opcionales.

**⚠ ADVERTENCIA:** Siempre apague el aparato y desconecte la bujía antes de retirar o instalar los accesorios.

### COMO REMOVER EL ACCESORIO DEL CORTADORA (U OTRAS ACCESORIOS OPCIONAL)

**PRECAUCION:** Al retirar o instalar los accesorios, ponga el aparato en una superficie plana para estabilidad.

1. Afloje el acoplador dando vuelta a la perilla a la izquierda.

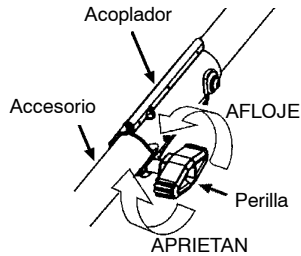

2. Oprima y sostenga el botón de conexión/desconexión.

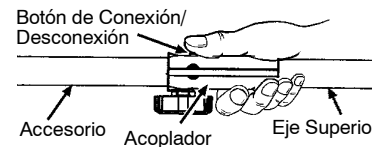

3. Mientras sostiene el motor y el eje superior con firmeza, quite el accesorio inferior del acoplador en forma recta.

### INSTALACIÓN DEL ACCESORIOS OPCIONAL

1. Retire la tapa de eje del accesorio (si presente).
2. Coloque el botón de conexión/desconexión del accesorio inferior en el agujero de la guía del acoplador.
3. Empuje el accesorio inferior en el acoplador hasta que el botón de conexión/desconexión se encaje en el primer agujero.
4. Antes de usar el aparato, apriete la perilla firmemente dando vuelta a la derecha.

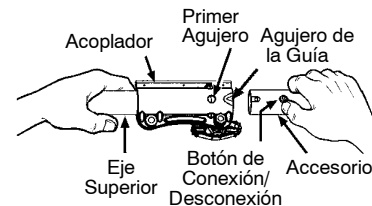

**⚠ ADVERTENCIA:** Antes de operar este aparato, asegúrese de que el botón de conexión/desconexión esté asegurado en el primer agujero y la perilla esté bien ajustada antes de operar el aparato. Todos los accesorios han sido diseñados para ser utilizados en el primer agujero a menos que esté indicado de otra manera en el manual de instrucción aplicable del accesorio. Usar el agujero incorrecto podría causar graves heridas o daños a el aparato.

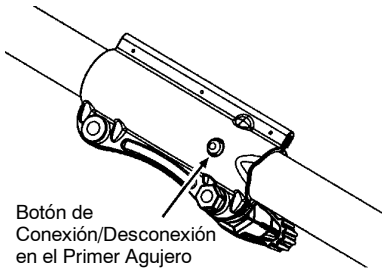

Botón de Conexión/Desconexión en el Primer Agujero

## POSICION DE USO

SIEMPRE USE:



Corte de izquierda a derecha.

Cuando aparato de funcionamiento, enganche la correa para hombro en el abrazadera, parése como se vea en la figura y verifique lo siguiente:

- Usando anteojos de seguridad y ropa gruesa como protección.
- Amplíe su brazo izquierdo y sostenga la empuñadura del mango con su mano izquierda.
- Sostenga el empuñadura del acelerador con su mano derecha con un dedo en el gatillo.
- Mantenga del aparato debajo del nivel de la cintura.
- Mantenga el almohadilla de la correa al hombro centrada en el hombro izquierda y el señal de peligro centrada en su espalda.
- Mantenga todo el peso de la herramienta en el hombro izquierdo.
- Sin que el operador se incline hacia delante, mantiene la cuchilla o cabezal de corte paralela al suelo y entrar fácilmente en contacto con el material a cortar.

## INSTRUCCIONES DE MANEJO CON CABEZAL DE CORTE

**⚠ ADVERTENCIA:** Use siempre protección para los ojos. Nunca se incline por encima

cima del cabezal. La línea puede arrojar o hacer rebotar piedras o desechos hacia los ojos y la cara, pudiendo causar la pérdida de la vista u otras graves heridas.

Antes de penetrar en la hierba o malezas que va a cortar, acelere el motor hasta la velocidad de corte. No haga marchar el motor a revoluciones más altas que las necesarias. La línea de corte cortará de una forma más eficiente sin que el motor esté acelerado a fondo. A revoluciones más bajas, habrá menos ruido y menor vibración del motor. La línea de corte durará más tiempo y tendrá menor probabilidad de "fundirse" en la bobina. Siempre que no se halle cortando, suelte el gatillo acelerador y permita que el motor vuelva a marcha lenta.

Para detener el motor:

- Suelte el gatillo acelerador.
- Mueva el interruptor ON/STOP a la posición STOP.

## METODOS DE CORTE

**⚠ ADVERTENCIA:** Use la velocidad mínima y no acerque el aparato demasiado al cortar cerca de objetos sólidos (piedra, grava, postes, etc.): estos pueden dañar el cabezal, pueden enredarse en la línea o la línea los puede arrojar violentamente al aire, causando serio peligro.

- La punta de la línea es la que corta. Se conseguirá mejor rendimiento y el mínimo desgaste si no se mete la línea dentro del material que se está cortando. La ilustración a continuación muestra la forma correcta e incorrecta de cortar.

La punta de la línea es la que corta.

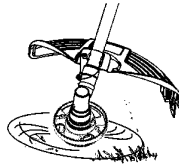

Correcta

La línea está metida dentro del material de trabajo.



Incorrecta

- La línea retira fácilmente el césped y las malas hierbas de alrededor de paredes, cercados, árboles y macizos de flores; pero también es capaz de cortar la corteza tierna de árboles y arbustos y de marcar las cercas.
  - Para recortar o escalar, use el aparato sin acelerar a fondo, para incrementar la vida útil de la línea y disminuir el desgaste del cabezal, especialmente:
    - Al hacer trabajos livianos.
    - Cerca de objetos con los cuales la línea se puede enredar, como son los postes o árboles de poco diámetro y el alambre de las cercas.
  - Para cortar césped y barrer, acelere el motor a fondo para lograr un buen trabajo de limpieza.
- PARA RECORTAR** - Sostenga el cabezal unos 8 cm del suelo y en ángulo. Únicamente la punta de la línea deberá hacer el contacto con el material a cortar. No meta la línea dentro del área que se está cortando.

### Para Recortar

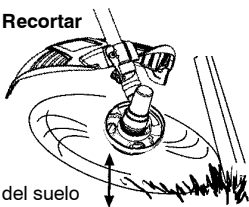

8 cm del suelo

**PARA ESCALPAR** - La técnica del ascalpado retira la vegetación no deseada abajo a la tierra. Sostenga el cabezal unos 8 cm del suelo y en ángulo. Deje que la punta de la línea golpee contra el suelo cerca de los árboles, los postes, los monumentos, etc. Esta técnica incrementa el desgaste de la línea.

### Para Escalpar

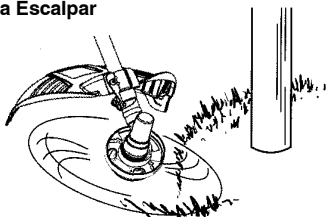

**PARA CORTAR CÉSPED** - Este aparato es ideal para cortar césped en lugares donde las cortadoras convencionales no llegan. En posición de cortar césped, mantenga la línea paralela al suelo. Evite presionar el cabezal contra el suelo, ya que de hacerlo podría escalpar la vegetación y dañar el aparato.

### Para Cortar Césped

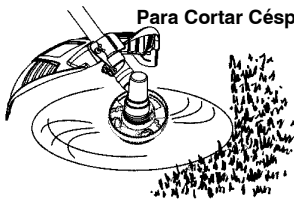

**PARA BARRER** - Se puede usar la acción ventiladora de la línea girante para barrer rápida y fácilmente un área determinada. Mantenga la línea paralela al suelo directamente encima de las superficies que se quiera barrer y meueva el aparato de un lado al otro rápidamente.

### Para Barrer

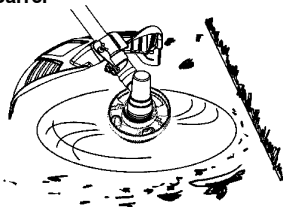

## INSTRUCCIONES DE MANEJO CON CORTADORA DE MALEZAS

- **El Rebote de la Cuchilla** es una reacción que sólo se produce cuando el aparato está equipado con una cuchilla. Esta reacción puede causar graves lesiones, como la amputación. Estudie detenidamente esta sección. Es importante que el usuario comprenda por qué se producen los rebotes, cómo reducir las probabilidades de que ocurran y cómo mantener el control del aparato cuando se producen.
- **CAUSAS DEL REBOTE DE LA CUCHILLA**
  - **El Rebote de la Cuchilla** puede producirse cuando la cuchilla en rotación entra en contacto con un objeto que no puede cortar. Este contacto detiene la cuchilla durante un instante y la aleja súbitamente del objeto tocado. La reacción de "rebote" puede ser lo suficientemente violenta para empujar al operador en cualquier dirección y hacer que pierda el control del aparato. Una vez fuera de control, el aparato puede causar lesiones graves si la cuchilla entra en contacto con el operador u otras personas.
- **CUANDO SE PRODUCE UN REBOTE DE CUCHILLA** - **El Rebote de la Cuchilla** puede ocurrir sin previo aviso si ésta se cala, engancha o trava. La probabilidad de que esto ocurra aumenta en las zonas donde resulta difícil ver el material a cortar. Utilizando el aparato adecuadamente se reduce el número de rebotes de cuchilla y la probabilidad de que el operador pierda el control.



- Con la cuchilla para hierbas sólo puede cortarse hierba, plantas de pequeño tamaño y brozas con tallos de madera de hasta 1 cm (1/2 de pulgada) de diámetro. No permita que la cuchilla entre en contacto con material que no puede cortar, como tocones, piedras, vallas, metales, etc. o grupos de tallos de broza con diámetros superiores a 1 cm.
- Mantenga la cuchilla bien afilada. Una cuchilla roma puede engancharse y rebotar con más facilidad.
- Corte solamente a plena potencia. Así, la cuchilla dispondrá de la máxima potencia de corte y tendrá menos posibilidades de calarse o trabarse.
- "Alimente" la cuchilla con cuidado y no demasiado rápidamente. La cuchilla puede rebotar si se le obliga a cortar demasiado material al mismo tiempo.
- Corte solamente de izquierda a derecha. Si se corta con la cuchilla del lado derecho del protector, los escombros volarán en sentido opuesto al usuario.
- Utilice la correa al hombro y mantenga bien sujeto el aparato con ambas manos. Una correa al hombro ajustada correctamente absor-

berá el peso del aparato, dejando libres sus brazos y manos para controlar y guiar el movimiento de corte.

- Mantenga los pies separados cómodamente y bien apoyados en previsión de que el aparato rebote repentinamente. No estire el cuerpo en exceso. Manténgase firmemente en postura erguida y equilibrada.
- Mantenga la cuchilla por debajo de la cintura; así le resultará más fácil mantener el control del aparato.
- No levante el motor por encima de su cintura, ya que la cuchilla podría acercarse peligrosamente a su cuerpo.
- No balancee el aparato con tal fuerza que pueda perder el equilibrio. Antes de penetrar en el material a cortar, acelere el motor hasta la velocidad de corte.

Si la cuchilla no gira al apretar el gatillo del acelerador, asegúrese de que la barra esté completamente insertada en el motor. Siempre que no esté cortando, suelte el gatillo del acelerador y deje que el motor regrese a la velocidad de ralentí.

La cuchilla no debe girar mientras el motor se encuentre al ralentí. Si la cuchilla sigue girando con el motor al ralentí, no utilice el aparato. Consulte la sección de ajustes del carburador

o póngase en contacto con el distribuidor autorizado del servicio.

- Manténgase firmemente en pie y pise con seguridad siempre que utilice el aparato. Para ello, mantenga los pies cómodamente separados.
- Corte mientras balancea la parte superior de su cuerpo de izquierda a derecha.
- Mientras avanza a la siguiente zona de corte, cerciórese de mantener el equilibrio y de pisar firme.

#### POSICION RECOMENDADA PARA CORTAR

Corte utilizando la sección de la cuchilla correspondiente a la franja horaria entre las 2 y las 4.

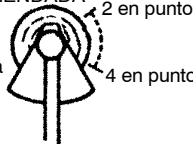

**⚠ ADVERTENCIA:** Para evitar graves lesiones, ni el operador ni otras personas deben intentar retirar el material de corte mientras el motor esté en marcha o la cuchilla se encuentre girando. Antes de retirar materiales enrollados alrededor de la cuchilla o de la barra, detenga el motor y la cuchilla.

## REGLAS ADICIONALES DE SEGURIDAD PARA ACCESORIOS OPCIONAL

**⚠ ADVERTENCIA:** Para cada accesorio opcional usada, lea a manual de instrucciones enteros antes de uso y siga todas las advertencias e instrucciones en manual y en la accesorio.

**⚠ ADVERTENCIA:** Asegúrese el mango está instalado en el eje superior (extremo con el motor del aparato) siempre.

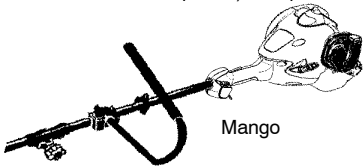

Mango

### SEGURIDAD AL CORTAR BORDES

**⚠ ADVERTENCIA:** Inspeccione el área a ser cortada antes de cada uso. Retire los objetos (piedras, vicio roto, clavos, alambre, hilo, etc.) que puedan ser arrojados por la cuchilla o que puedan enroscarse en el eje.

- La cuchilla continúa girando por un instante después de que se suelte el gatillo. La cuchilla puede herir gravemente al usuario o a terceros. Deje que la cuchilla se detenga antes de sacarla del corte.

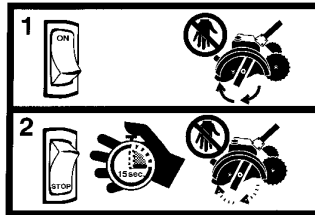

- Deseche toda cuchilla doblada, torcida, resquebrajada, quebrada o dañada de cualquier otro modo. Cambie todas las piezas resquebrajadas, descantilladas o dañadas antes de usar el aparato.
- No intente remover el material y cortado o sostenga el material a ser cortado mientras el motor se encuentre en marcha o cuando el dispositivo que corta se encuentre en movimiento.
- Mantenga siempre las rueda y el calzo en contacto con el suelo.
- Siempre empuje el aparato lentamente sobre el terreno. Cuidese constantemente contra las aceras desniveladas, hoyos en el terreno, raíces grandes, etc.
- Siempre use el mango al usando accesorio al cortar bordes.

### SEGURIDAD AL PROPULSOR DE AIRE/ASPIRADORA

**⚠ ADVERTENCIA:** Inspeccione el área antes de poner en matodos los escombros y objetos sólidos tales como piedras, vidrio, alambre, etc., que el aparato pueda arrojar al aire o hacer rebotar causando heridas de este o cualquier otro modo durante el uso del mismo.

- No apoye el aparato con el motor en marcha en ninguna superficie que no esté limpia o que no sea sólida. El aparato podría aspirar escombros tales como gavilla, arena, polvo, césped, etc. por la entrada de aspiración y arrojarlos por la salida de propulsión, dañando el aparato y/u otros objetos, o causando graves heridas a espectadores o al usuario.
- Nunca coloque objetos dentro de los tubos de propulsión, tubos de aspiración o salida de aire; siempre dirija los escombros en dirección contraria a donde personas, animales, vidrieras u otros objetos sólidos tales como árboles, automóviles, paredes, etc. se encuentran. La fuerza del aire puede arrojar o hacer rebotar piedras, tierra o ramas, hiriendo a personas o animales, rompiendo vidrieras o causando otros daños.
- Nunca ponga el aparato en marcha sin tener todo el equipo correspondiente instalado.
- Inspeccione frecuentemente la abertura de entrada de aire siempre con el motor detenido y la bujía desconectada. Mantenga las aberturas de ventilación y los tubos de descarga libres de escombros que se pueden acumular y limitar la circulación debida de aire.
- Nunca coloque objeto alguno dentro de la entrada de aire ya que de hacerlo podría limitar la circulación d'aire y dañar el aparato.
- Nunca use el aparato para esparcir substancias químicas, fertilizantes u otras substancias que puedan contener materiales tóxicos.
- Para evitar la propagación de incendios, no use el aparato cerca de hogueras de hogasesecas o de matorrales, de hogares de leña, de parrillas, barbacoas, ceniceros, etc.

## SEGURIDAD AL CULTIVADOR

**⚠ ADVERTENCIA:** Las púas giratorias pueden causar graves heridas. Manténgase alejado de las púas giratorias. Apague el motor antes de desatascar las púas o hacer reparaciones.



**⚠ ADVERTENCIA:** Inspeccione el área a cultivar antes de arrancar el aparato. Retire todos los residuos y los objetos duros y cortantes como rocas, enredaderas, ramas, sogas, cuerda, etc.

- Evite el contacto con objetos sólidos que puedan detener las púas. Si ocurre un contacto fuerte, pare el motor e inspeccione el aparato para ver si hay daños.
- No opere nunca el aparato sin la protector de la púas en su lugar y bien asegurada.
- Mantenga las púas y la protector libre de residuos.

- Luego de golpear un objeto extraño, pare el motor, inspeccione el cultivador para ver si hay daños y repárelos antes de volver a arrancar el aparato.
- Desconecte el cultivador del ensamble del motor antes de limpiar la púas con una manguera y agua para retirar todo lo que se haya acumulado. Luego lubrique las púas con aceite para evitar la oxidación.
- Use siempre guantes cuando haga reparaciones o limpie las púas ya que se afilan mucho con el uso.
- No funcione el aparato en revoluciones altas a menos que cultive.

## SEGURIDAD AL PODADORA DE SETOS

**⚠ PELIGRO:** RIESGO DE CORTADURAS; MANTENGA LAS MANOS ALEJADAS DE LA CUCHILLA - La cuchilla continuará girando momentáneamente al soltar el gatillo acelerador. No intente limpiar material ya cortado mientras la cuchilla se encuentre girando. Asegúrese de que el interruptor se encuentre en la posición STOP, el cable de la bujía desconectado, y la cuchilla detenida antes de remover el material que se haya atascado en la cuchilla. No sostenga o agarre el aparato por la cuchilla.

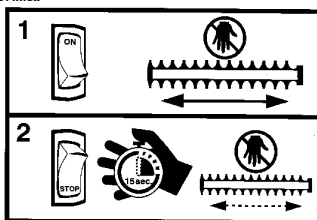

**⚠ ADVERTENCIA:** Inspeccione el área de trabajo antes de comenzar. Retire todos los desechos y material sólido como rocas, vidrio roto, alambre, etc. que puedan rebotar, ser arrojados al aire o de otra manera causar accidentes o daños durante el uso del aparato.

- No use el aparato si la cuchilla se encuentra doblada, torcida, astillada, rota o dañada de cualquier manera. Entre en contacto con el distribuidor autorizado del servicio para el reemplazo de piezas dañadas o desgastadas.
- Siempre mantenga el aparato en frente suyo. Mantenga todas las partes del cuerpo alejadas de la cuchilla.
- Mantenga la cuchilla y los respiraderos de aire libres de desechos.

## SEGURIDAD AL PODADOR DE ARBOLES

**⚠ ADVERTENCIA:** La cuchilla oscilante/cadena giratoria pueden causar graves lesiones. Inspeccione el aparato antes de usarla. No opere el aparato con una cuchilla doblada, quebrada ni desafilada o cadena desafilada. Manténgase alejado de la cuchilla/cadena.

**⚠️ ADVERTENCIA:** La cuchilla oscilante/cadena giratoria está afilada. No la toque. Para evitar graves lesiones, siempre apague el aparato y asegúrese de que la cuchilla/cadena se haya detenido completamente, desconecte la bujía y use guantes cuando cambie o maneje la cuchilla o la cadena.

**⚠️ ADVERTENCIA:** La cuchilla en descenso/cadena giratoria puede causar lesiones al continuar su movimiento luego de apagar el aparato. Mantenga un control adecuado de la aparato hasta que la cuchilla/cadena haya dejado de moverse por completo. Mantenga las manos, la cara y los pies lejos de todas las partes móviles. No intente tocar ni detener la cuchilla o la cadena mientras esté en movimiento.



**⚠️ ADVERTENCIA:** Los objetos que caen pueden causar graves lesiones en su cabeza. Use protección en su cabeza mientras opere este aparato con un accesorio al cortadora de ramas.



**⚠️ ADVERTENCIA:** Para evitar graves lesiones, no use más de un brazo de extensión con el accesorio al cortadora de ramas.

**⚠️ ADVERTENCIA:** Mantenga el cortadora de ramas lejos de líneas de fuerza eléctrica y cables de electricidad.

- Solamente uso para podar las ramas hasta 10 cm de diámetro.
- No opere el aparato a una velocidad mayor que la necesaria para podar. No haga funcionar el aparato a alta velocidad mientras no está podando.
- Apague siempre el aparato cuando se demore el trabajo y mientras camina entre zonas de corte.
- Si golpea o se enreda con algún objeto extraño, apague el motor de inmediato e inspeccione si existen daños. Haga cualquier daño reparar por un distribuidor autorizado del servicio antes de procurar otras operaciones. Descarte las cuchillas que estén dobladas, combadas, rajadas o rotas.
- Apague el aparato de inmediato si siente una vibración excesiva. La vibración indica que

hay problemas. Inspeccione en detalle si existen tuercas o pernos flojos o daño antes de continuar. Entre en contacto con el distribuidor autorizado del servicio para el remplazo de piezas dañadas el necesario.

## SEGURIDAD AL SOPLADOR DE NIEVE

**⚠️ ADVERTENCIA:** Mantenga las manos y pies alejadas del rotor al arrancar o funcionar el motor. Nunca trate de limpiar el rotor cuando el motor esté en marcha nuevamente. Apague el motor y desconecte la bujía antes de limpiar la nieve o escombros del dispositivo de descarga o cuando ajuste los deflectores.

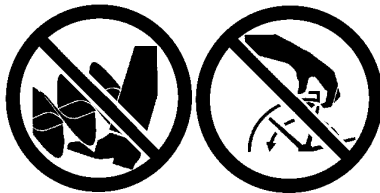

**⚠️ ADVERTENCIA:** Nunca este cerca de la apertura de la descarga. Rocas o escombros se puedan lanzar en los ojos y la cara, el resultado le causaría lesión o ceguera seria.

**⚠️ ADVERTENCIA:** Inspeccione el área donde se utilizará el aparato. Retire todos los objetos que puedan ser despedidos o puede haber daños en la aparato. Algunos objetos se pueden ocultar por la nieve caída -- esté alerta para la posibilidad.

- Nunca haga funcionar el soplador de nieve cerca de recintos de vidrio, automóviles, etc.
- No funcione el aparato en revoluciones altas a menos que remueva nieve.
- Ponga atención cuando esté usando el soplador de nieve y esté alerta si hay hoyos en el terreno u otros riesgos escondidos.
- Asegúrese de que el rotor gira libremente antes de instalar el soplador de nieve en el aparato motriz.
- Si el motor no gira libremente debido a hielo congelado, descongele la herramienta antes de intentar usarla bajo corriente.
- Mantenga el rotor limpio de basuras.
- No sople nieve cerca de otras personas. El soplador de nieve puede lanzar objetos pequeños a alta velocidad, causando lesiones.
- Después de golpear un objeto extraño, pare el motor, desconecte la bujía e inspeccione si el soplador de nieve ha sufrido daño y repárelo antes de volver a usarlo.
- Nunca haga funcionar el soplador de nieve cerca de recintos de vidrio, automóviles y camioneros.
- Nunca utilice el soplador de nieve sobre un techo.
- Nunca haga funcionar el soplador de nieve cerca de ventanas, bajadas, etc.
- Nunca lance la nieve hacia caminos públicos o cerca del tráfico.



- Limpie la nieve de las pendientes yendo hacia arriba y hacia abajo; nunca de manera horizontal. Tenga cuidado cuando cambie de dirección. Nunca limpie la nieve de pendientes demasiado empinadas.
- Deje que el soplador de nieve funcione durante unos minutos antes de comenzar a limpiar la nieve para que las piezas móviles no se congelen.
- Mire detrás suyo y tenga cuidado cuando retroceda. Tenga cuidado para evitar resbalarse o caerse.
- Aprenda a detener la herramienta en forma rápida.

## MANTENIMIENTO

**⚠ ADVERTENCIA:** Desconecte la bujía antes de hacer cualquier mantenimiento, con la excepción de los ajustes al carburador.

### VERIFIQUE QUE NO HAYA FIJADORES NI PIEZAS SUELTAS

- Cubierta de la Bujía
- Filtro de Aire
- Tornillos de la Caja
- Tornillo del Mango
- Protector

### VERIFIQUE QUE NO HAYA PIEZAS DAÑADAS O GASTADAS

Entre en contacto con el distribuidor autorizado del servicio para el reemplazo de piezas dañadas o desgastadas.

- Interruptor ON/STOP – Asegúrese de que el interruptor ON/STOP esté funcionando correctamente colocándolo en la posición STOP. Asegúrese de que el motor se haya detenido por completo, luego, ponga el motor en marcha nuevamente y continúe.
- Tanque de Combustible – Deje de usar el aparato si hay señales de daños o pérdidas en el tanque de combustible.
- Protector – Deje de usar el aparato si el protector está dañado.

### INSPECCIONE Y LIMPIE EL APARATO Y SUS PLACAS

- Después de que cada uso, inspeccione la aparato completa para saber si hay piezas flojas o dañadas. Limpie el aparato y las placas usando un trapo húmedo con un detergente suave.
- Seque el aparato usando un trapo seco y limpio.

### LIMPIE EL FILTRO DEL AIRE

Los filtros de aire sucios disminuyen la vida útil y el rendimiento del motor e incrementan el consumo de combustible y de emisiones nocivas. Limpie siempre el filtro de aire después de cada 5 horas de uso.

1. Limpie la tapa y el área alrededor de la tapa para evitar que caiga suciedad o desechos en el carburador cuando se saque la tapa.
2. Retire las piezas presionando el botón para aflojar la tapa del filtro de aire.

**AVISO:** Para evitar peligro de incendio y de emisiones evaporativas nocivas, no limpie el filtro de aire con gasolina ni cualquier otro solvente inflamable.

3. Limpie el filtro con agua y jabón.
4. Permita que el filtro se seque.
5. Reponga las piezas.

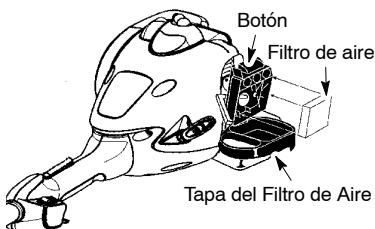

### SILENCIADOR Y LA REJILLA ANTI-CHISPAS

**⚠ ADVERTENCIA:** El silenciador en este producto contiene las sustancias químicas que el estado de California reconoce como causantes de cáncer.

A medida que se use el aparato, el silenciador y la rejilla antichispas se van carbonizando. Para el uso normal del dueño de la casa, sin embargo, el silenciador y la rejilla antichispa no requerirán ningún servicio. Después de 50 horas de uso, recomendamos que al silenciador se le de servicio o sea substituido por un distribuidor autorizado del servicio.

### CAMBIE LA BUJIA

Deberá cambiarse la bujía anualmente para asegurar que el motor arranque fácilmente y tenga un mejor rendimiento. Ajuste la separación de los electrodos a 0,6 mm. El encendido es fijo e inalterable.

1. Gire y saque la cubierta de la bujía.
2. Retire la bujía del cilindro y deséchela.
3. Cámbiela por una bujía Champion RCJ-6Y y ajuste firmemente la bujía nueva con una llave de cubo de 19 mm.
4. Instale nuevamente la cubierta de la bujía.

## REEMPLAZO DE LA LINEA DE CORTE

Para que el aparato funcione correctamente, la línea de corte tendrá que cambiarse cuando a causa del desgaste presente menos de 8 cm de longitud desde el borde de los orificios de salida de la línea en ambos lados del cabezal de corte.

**⚠ ADVERTENCIA:** La línea de corte sólo se debe cambiar con el interruptor ON/STOP en la posición STOP.

1. Remueva y deseche la línea desgastado antes de instalar la línea nuevo.
2. Utilice solamente líneas de corte a medida de 3 mm de diámetro de la marca McCulloch.
3. Introduzca una extremo de la línea por el orificio de colocación.
4. Continúe introduciendo la línea por el orificio hasta que quede centrado (igual longitud en ambos lados). Consulte la ilustración siguiente.

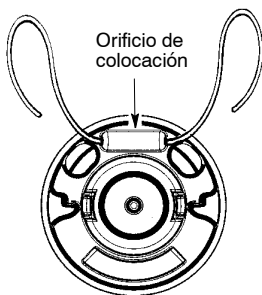

5. Inserte uno a uno los extremos de la línea en los orificios de salida.
6. Tire de la línea y asegúrese de que queda completamente extendido a través de los orificios.

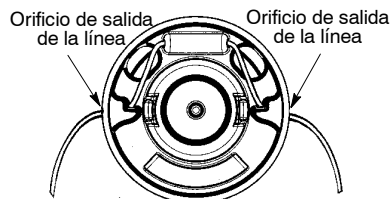

7. Si la línea está bien instalado, tendrá la misma longitud en ambos extremos.

## AJUSTE AL CARBURADOR

**⚠ ADVERTENCIA:** Mantenga a otras personas alejadas de la zona en donde se encuentre haciendo ajustes de marcha lenta. El cabezal de corte o cualquier opcional accesorio se encontrarán girando durante la mayor parte de este procedimiento. Use su equipo

protector y observe todas las precauciones de seguridad. Después de finalizar con el procedimiento de ajuste, el cabezal de corte o cualquier opcional accesorio deberán parar de moverse o de girar mientras el motor se encuentra a la velocidad de marcha lenta.

El carburador ha sido ajustado cuidadosamente en la fábrica. Posiblemente sea necesario hacer ajustes si se nota cualquiera de las siguientes condiciones:

- El motor no funciona en marcha lenta cuando se suelta el acelerador.
- El cabezal de corte, la cuchilla, o cualquier opcional accesorio continúan en movimiento o girando en marcha lenta.

Haga los ajustes sosteniendo el equipo de manera que el accesorio de corte se encuentre alejado del suelo y no haga contacto con ningún objeto. Sostenga el aparato manualmente mientras el motor se encuentre encendido y mientras usted se encuentre haciendo los ajustes. Mantenga todas las partes de su cuerpo alejadas de los accesorios de corte y del silenciador.

## Marcha Lenta

Deje el motor en marcha lenta. Ajuste las revoluciones hasta que el motor se mantenga en marcha sin que el cabezal de corte, la cuchilla, o cualquier opcional accesorio se muevan o continúen girando (la marcha lenta es demasiado) o que el motor se ahogue (la marcha lenta es demasiado lenta).

- Gire el tornillo de marcha lenta hacia la derecha para aumentar las revoluciones si el motor se ahoga o se para.
- Gire el tornillo de marcha lenta hacia la izquierda para reducir las revoluciones si el cabezal de corte o cualquier opcional accesorio permanecieran moviéndose o girando mientras el motor se encuentra en marcha lenta.

**⚠ ADVERTENCIA:** Vuelva a verificar la marcha lenta después de cada ajuste. El cabezal de corte o cualquier opcional accesorio no deberán moverse o girar cuando el motor se encuentra en marcha lenta para así evitar graves heridas al usuario o a otras personas.



Si requiriera ayuda adicional o no se sintiera seguro al desempeñar este procedimiento, entre en contacto con el distribuidor autorizado del servicio.

# ALMACENAJE

**⚠️ ADVERTENCIA:** Realice los siguientes pasos después de cada uso:

- Permita que el motor se enfríe antes de guardarlo o transportarlo.
- Guarde el aparato y el combustible en un lugar bien ventilado donde los vapores del combustible no puedan entrar en contacto con chispas ni llamas abiertas provenientes de calentadores de agua, motores o interruptores eléctricos, calefactores centrales, etc.
- Guarde el aparato con todos los protectores en su lugar y colóquelo de modo que las piezas cortantes no puedan causar heridas por accidente.
- Guarde el aparato y el combustible en un lugar completamente fuera del alcance de los niños.

## ESTACIONAL ALMACENAJE

Prepare el aparato para almacenarlo al final de la temporada o si no lo va a usar por más de 30 días.

Si va a almacenar el aparato durante un periodo largo de tiempo:

- Limpie el aparato por completo antes del almacenaje.
- Almacene en un área limpia y seca.
- Aplique una pequeña cantidad de aceite a las superficies externas metálicas.

## SISTEMA DE COMBUSTIBLE

Vea el mensaje marcado como IMPOR- TANTE, que se refiere al uso de combustibles con mezcla de alcohol en su aparato, en la sección de USO, bajo ABASTECIMIENTO DEL MOTOR.

Los estabilizadores de combustible son una alternativa aceptable para minimizar la formación de depósitos de goma durante el almacenaje. Añada estabilizador a la gasolina en el tanque de combustible o en el recipiente para almacenar el mismo. Siga las instrucciones de mezcla que se encuentran impresas en el envase. Ponga el motor en marcha y déjelo en marcha por unos 5 minutos después de haberle puesto estabilizador.

## MOTOR

- Retire la bujía y vierta una cucharadita de aceite 40:1 para motores a 2 tiempos (enfriados a aire) por la abertura para la bujía. Lentamente, tire de la cuerda de arranque de 8 a 10 veces para distribuir el aceite.
- Cambie la bujía por una nueva del tipo y de la gama de calor recomendados.
- Limpie el filtro de aire.
- Examine todo el aparato para verificar que no haya tornillos, tuercas ni pernos sueltos. Cambie todas la piezas dañadas, quebradas o gastadas.
- Al principio de la próxima temporada, use exclusivamente combustible fresco con la proporción correcta de gasolina a aceite.

## OTROS

- No guarde la gasolina de una temporada a la próxima.
- Cambie el recipiente de gasolina si se empieza a oxidar.

## TABLA DIAGNOSTICA

**⚠️ ADVERTENCIA:** Siempre apague el aparato y desconecte la bujía antes de hacer cualquiera de las reparaciones recomendadas a continuación que no requieran que la unidad esté en operación.

SINTOMA	CAUSA	SOLUCION
El motor no arranca.	<ol style="list-style-type: none"> <li>1. El interruptor ON/STOP está en la posición STOP.</li> <li>2. El motor está ahogado.</li> <li>3. El tanque de combustible está vacío.</li> <li>4. La bujía no está haciendo chispa.</li> <li>5. El combustible no está llegando al carburador.</li> <li>6. El carburador requiere ajuste.</li> </ol>	<ol style="list-style-type: none"> <li>1. Mueva el interruptor ON/STOP a la posición ON.</li> <li>2. Vea "Arranque de Motor Ahogado" en la sección Uso.</li> <li>3. Llene el tanque con la mezcla correcta de combustible.</li> <li>4. Instale una bujía nueva.</li> <li>5. Verifique si el filtro de combustible no está sucio; cámbielo. Verifique si hay dobleces en la línea de combustible o si está partida; repárela o cámbiela.</li> <li>6. Entre en contacto con el distribuidor autorizado del servicio.</li> </ol>
El motor no anda en marcha lenta como debe.	<ol style="list-style-type: none"> <li>1. El carburador requiere ajuste.</li> <li>2. Las lunas del cigüeñal están gastadas.</li> <li>3. La compresión está baja.</li> </ol>	<ol style="list-style-type: none"> <li>1. Vea "Ajuste al Carburador" en la sección Servicio y Ajustes.</li> <li>2. Entre en contacto con el distribuidor autorizado del servicio.</li> <li>3. Entre en contacto con el distribuidor autorizado del servicio.</li> </ol>

**TABLA DIAGNOSTICA (continuado)**

SINTOMA	CAUSA	SOLUCION
El motor no acelera, le falta potencia o se para bajo carga.	<ol style="list-style-type: none"> <li>1. El filtro de aire está sucio.</li> <li>2. La bujía está carbonizada.</li> <li>3. El carburador requiere ajuste.</li> <li>4. Acumulación de carbón.</li> <li>5. La compresión está baja.</li> </ol>	<ol style="list-style-type: none"> <li>1. Limpie o cambie el filtro de aire.</li> <li>2. Limpie o cambie la bujía y calibre la separación.</li> <li>3. Entre en contacto con el distribuidor autorizado del servicio.</li> <li>4. Entre en contacto con el distribuidor autorizado del servicio.</li> <li>5. Entre en contacto con el distribuidor autorizado del servicio.</li> </ol>
El motor humea excesivamente.	<ol style="list-style-type: none"> <li>1. El cebador está parcialmente accionado.</li> <li>2. La mezcla de combustible se ha hecho incorrectamente.</li> <li>3. El filtro de aire está sucio.</li> <li>4. El carburador requiere ajuste.</li> </ol>	<ol style="list-style-type: none"> <li>1. Ajuste el cebador.</li> <li>2. Vacíe el tanque de combustible y llénelo de combustible con la mezcla correcta.</li> <li>3. Limpie o cambie el filtro de aire.</li> <li>4. Entre en contacto con el distribuidor autorizado del servicio.</li> </ol>
El motor marcha con temperatura elevada.	<ol style="list-style-type: none"> <li>1. La mezcla de combustible está se he hecho incorrectamente.</li> <li>2. Se ha instalado la bujía incorrecta.</li> <li>3. El carburador requiere ajuste.</li> <li>4. Acumulación de carbón.</li> </ol>	<ol style="list-style-type: none"> <li>1. Vacíe el tanque de combustible y llénelo de combustible con la mezcla correcta.</li> <li>2. Cambie por la bujía correcta.</li> <li>3. Entre en contacto con el distribuidor autorizado del servicio.</li> <li>4. Entre en contacto con el distribuidor autorizado del servicio.</li> </ol>

**DECLARACION DE CONFORMIDAD****Declaración de conformidad de la CE (Sólo aplicable en Europa)**

Nosotros, **Husqvarna AB, SE-561 82 Huskvarna, Suecia**, con teléfono +46-36-146500, en calidad de representante autorizado en la Comunidad, declara que la cortadora de malezas modelo **McCulloch 2500CXL** u a partir del número de serie del año 2009 en adelante (el año se indica claramente en la placa de identificación, seguido del número de serie), cumple con lo establecido por las estipulaciones de la **DIRECTIVA DEL CONSEJO**:

**2006/42/CE**, "referente a máquinas", del 17 de Mayo de 2006.

**2004/108/CE**, "referente a compatibilidad electromagnética", del 15 de Diciembre de 2004, y los suplementos válidos a la fecha.

**2000/14/CE**, "sobre emisiones sonoras en el entorno" del 8 de Mayo de 2000, según el anexo V. Para más información sobre las emisiones sonoras, consulte el capítulo Datos técnicos.

Se han aplicado las siguientes normas: **EN ISO 12100-1/A1:2009, EN ISO 12100-2/A1:2009, CISPR 12:2007, EN 11806:2008.**

SMP, Svensk Maskinprovning AB, Fyrisborgsgatan 3, S-754 50 en Uppsala, Suecia, ha efectuado el examen de tipo voluntario para Husqvarna AB. Los certificados están numerados: **SEC/09/2028.**

01-11-09



Ronnie E. Goldman, Director técnico  
Presentante autorizado de Husqvarna AB y  
responsable de la documentación técnica

# HOJA DE ESPECIFICACIONES TÉCNICAS

## MODELO: 2500CXL

### MOTOR

Cilindrada, en cm <sup>3</sup>	25
A plena potencia, en rpm	8000
Frecuencia de rotación máxima del eje, en rpm	10000
Velocidad del motor a la frecuencia de rotación máxima recomendada del eje, en rpm	7400
Régimen de giro al ralentí recomendado, en rpm	3000
Velocidad máxima del motor, medida según ISO 8893, en kW	0,7
Silenciador con catalizador	Sí

### SISTEMA DE ENCENDIDO

Bujía	Champion RCJ-6Y
Distancia de electrodos, mm	0,6

### SISTEMAS DE COMBUSTIBLE Y LUBRICACIÓN

Capacidad del depósito de combustible, en cm <sup>3</sup>	340
---	-----

### PESO

Sin el accesorio cortador o protector y con el depósito vacío, en kg	3,7
--	-----

### EMISIONES DE RUIDO

#### (ver la nota 1)

Nivel de potencia acústica medido dB(A)	108
Nivel de potencia acústica garantizado L <sub>WA</sub> dB(A)	114

### NIVELES ACÚSTICOS

#### (ver la nota 2)

Nivel de presión sonora equivalente en la oreja del usuario, medido según EN ISO 11806 e ISO 22868, dB(A)	
Equipada con hoja para hierba (original)	96,4
Equipada con cabezal de corte (original)	96,4

### NIVELES DE VIBRACIONES

#### (ver la nota 3)

Niveles de vibración equivalentes (a <sub>hw,eq</sub> ) en las empuñaduras, medidos según la norma EN ISO 11806 e ISO 22867, m/s <sup>2</sup>	
Equipada con hoja para hierba (original), izquierda/derecha	7,2/7,5
Equipada con cabezal de corte (original), izquierda/derecha	7,7/7,4

**Nota 1:** Emisiones sonoras en el entorno medidas como potencia acústica (L<sub>WA</sub>) según la directiva CE 2000/14/CE. El nivel referido de potencia sonora de la máquina se ha medido con el equipo de corte original que produce el nivel más elevado. La diferencia entre la potencia sonora garantizada y medida es que la potencia sonora garantizada también incluye la dispersión en el resultado de la medición y las variaciones entre diferentes máquinas del mismo modelo, según la Directiva 2000/14/CE.

**Nota 2:** Los datos referidos del nivel de presión sonora equivalente de la máquina tienen una dispersión estadística habitual (desviación típica) de 1 dB(A).

**Nota 3:** Los datos referidos del nivel de vibración equivalente poseen una dispersión estadística habitual (desviación típica) de 1 m/s<sup>2</sup>.

Modelo 2500CXL (Rosca para eje de hoja 3/8 L)-Orificio central en hojas/cuchillas ∅ 25,4 mm		
Accesorios homologados	Tipo	Equipo de corte/protector, número de pieza
Hoja para hierba/cuchilla para hierba	Grass, 20 cm, 4 dientes	530 05 58 92 / 575 35 27 01
Cabezal de corte	TNG 7 (línea ∅ 2,4 mm)	537 41 92 02 / 575 35 27 01





