

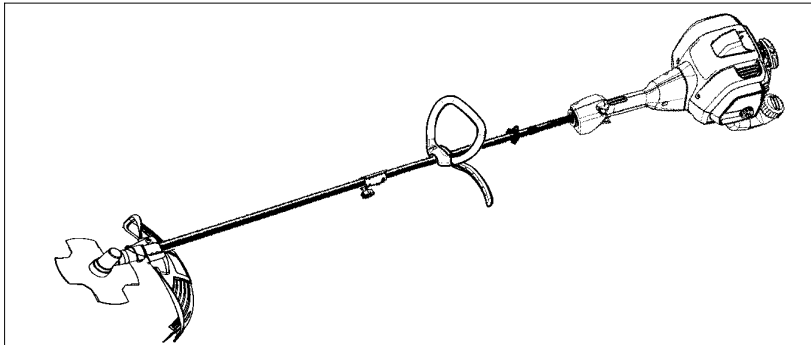

# CABRIO 433L



IT

## LIBRETTO D'ISTRUZIONI

**INFORMAZIONI IMPORTANTI:** Siete pregati di leggere attentamente queste istruzioni e prendere dimestichezza con il prodotto prima di usarlo. Mantenga queste istruzioni per riferimento futuro.

NL

## HANDLEIDING

**BELANGRIJKE IMPORTANTS:** Lees deze instructies zorgvuldig en wees er zeker van dat uze begrijpt alvorens de trimmer te gebruiken en bewaar ze voor toekomstige raadpleging.

PT

## MANUAL DO OPERADOR

**INFORMAÇÕES IMPORTANTES:** Queira ler cuidadosamente estas instruções e tenha certeza de entendê-las antes de usar a cortadores de relva e guarde para consulta futura.

GR

## ΕΓΧΕΙΡΙΔΙΟ ΧΕΙΡΙΣΜΟΥ

**ΣΗΜΑΝΤΙΚΕΣ ΠΛΗΡΟΦΟΡΙΕΣ:** Εας παρακαλούμε να διαβάσετε αυτές τις οδηγίες προσεχτικά και να σιγουρευτείτε ότι τις καταλαβαίνετε πριν χρησιμοποιήσετε την κουρευτική μηχανή.

## SOMMARIO

Descrizione generale	2	Servizio	18
Spiegazione simboli	3	Riporre	20
Norme di sicurezza	3	Tabella di soluzione dei problemi	21
Montaggio	6	Dichiarazione di conformità	22
Utilizzo	10	Dati tecnici	23
Manutenzione	17		

## DESCRIZIONE GENERALE

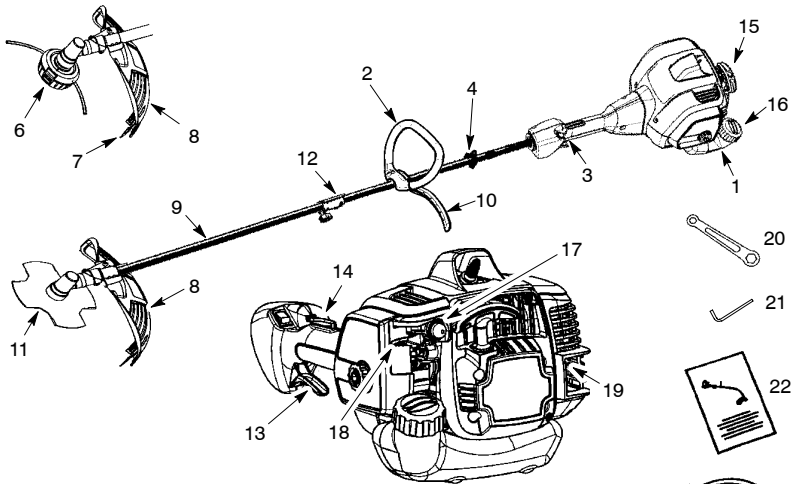

- |                                      |  |
|--------------------------------------|--|
| 1. Serbatoio del carburante          | 13. Leva dell'gas                              |
| 2. Impugnatura ad anello             | 14. Bloccaggio del grilletto dell'acceleratore |
| 3. Interruttore ON/STOP              | 15. Impugnatura avviatore                      |
| 4. Morsetto per la cinghia di spalla | 16. Tappo del carburante                       |
| 5. Cinghia a spalla                  | 17. Pulsante inniettore                        |
| 6. Testata di taglio                 | 18. Leva di avviamento                         |
| 7. Lama limitatrice                  | 19. Silenziatore                               |
| 8. Protezione combinata              | 20. Chiave                                     |
| 9. Albero                            | 21. Chiave esagonale                           |
| 10. Impugnatura a J                  | 22. Libretto d'Istruzioni                      |
| 11. Lama                             | 23. Protezione per il trasporto                |
| 12. Accoppiatore                     |  |

## SPIEGAZIONE SIMBOLI

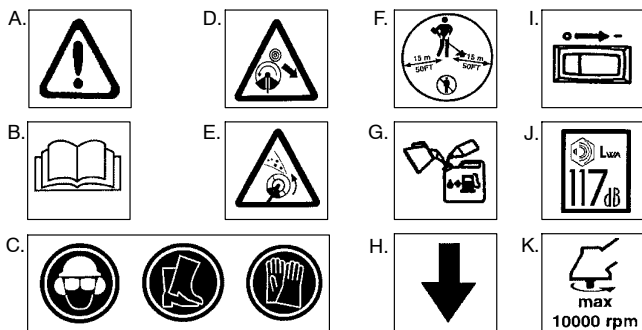

- A. **AVVERTENZA!** Questa tagliabordi può essere pericolosa! L'uso incauto o errato può provocare lesioni gravi o mortali.
- B. Leggere ed essere certi di aver capito bene le istruzioni del manuale prima di usare il tagliabordi.
- C. Utilizzare sempre:  
Protezione per l'udito, occhiali di protezione, copricapo di sicurezza, stivali e guanti.
- D. **PERICOLO:** La lama può essere spinta violentemente dal materiale che non taglia. La spinta della lama può causare l'amputazione di braccia o di gambe. Tenere le persone e gli animali ad una distanza di almeno 15 metri.
- E. **AVVERTENZA!** Il lama/filo della tagliabordi può scagliare oggetti con violenza. Tali oggetti possono provocare lesioni e in particolare agli occhi. Munirsi sempre di occhiali di protezione.
- F. L'utilizzatore della macchina deve accertarsi che durante il lavoro nessuno si avvicini in un raggio di quindici metri. Quando nella stessa area vengono utilizzate più macchine, occorre rispettare una distanza di sicurezza di almeno quindici metri.
- G. Utilizzare benzina verde o benzina super di qualità e olio per motore a due tempi mescolato al 2,5%.
- H. L'impugnatura anteriore deve essere posizionata sempre oltre la freccia.
- I. Interruttore avvio/arresto
- J. Livello di potenza acustica garantito (in relazione alla Direttiva CE/2000/14)
- K. Frequenza massima di rotazione del mandrino., (min  $-1$ )

## NORME DI SICUREZZA

**AVVERTENZA:** Quando si usano macchine per giardinaggio, occorre sempre seguire le precauzioni di sicurezza fondamentali per ridurre il rischio di incendi e di lesioni gravi. Leggere le seguenti istruzioni e attenersi ad esse.

**PERICOLO:** *Questo attrezzo può essere pericoloso!* Questa unità può causare gravi lesioni, inclusa l'amputazione o la cecità dell'operatore o di altre persone. Le avvertenze e le istruzioni di sicurezza devono essere seguite per assicurare ragionevoli condizioni di sicurezza e di efficienza nell'uso dell'unità. L'operatore è responsabile di seguire le avvertenze e le istruzioni in questo manuale e sull'unità. Leggere l'intero manuale di istruzioni prima di montare e usare l'attrezzo! Limitare l'uso di questa unità alle persone che leggono, comprendono e osservano le avvertenze e le istruzioni nel manuale e sull'unità stessa. Non permettere mai a dei bambini di usare questo attrezzo.



MANUALE  
ISTRUZIONI



INFORMAZIONI DI  
SICUREZZA SULLA  
MACCHINA

La lama può essere spinta violentemente dal materiale che non taglia. La spinta della lama può causare l'amputazione di braccia o di gambe. Tenere le persone e gli animali ad una distanza di almeno 15 metri (50 piedi).



**AVVERTENZA:** Il lama può scagliare oggetti con violenza. L'operatore e i presenti rischiano di rimanere accecati o feriti. Indossare occhiali di sicurezza e abiti protettivi aderenti. Mantenere le parti del corpo lontane dal raggio d'azione della macchina.



**AVVERTENZA:** Zona di pericolo per la proiezione di oggetti. La lama o il filo dell'attrezzo possono proiettare gli oggetti violentemente. Altri possono essere accecati o lesionati. Tenere le persone e gli animali ad una distanza di almeno 15 metri.

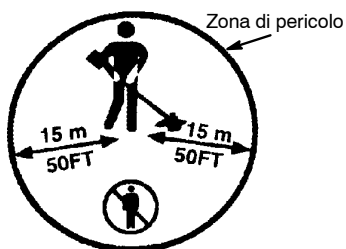

**AVVERTENZA:** Non usare la testata della decespugliatrice come dispositivo di fissaggio per la lama.



**AVVERTENZA:** La lama continua a ruotare dopo che l'acceleratore è rilasciato o il motore arrestato. La lama può proiettare oggetti o procurare dei gravi tagli all'operatore, se è accidentalmente toccata. Arrestare la lama mediante un contatto tra il lato sinistro della lama stessa e del materiale già tagliato.



## SICUREZZA DELL'OPERATORE

**AVVERTENZA:** Questa macchina genera un campo elettromagnetico durante il funzionamento che in determinate circostanze può interferire con impianti medici attivi o passivi. Per ridurre il rischio di gravi lesioni personali o mortali, i portatori di tali impianti devono consultare il proprio medico e il relativo produttore prima di utilizzare la macchina.

- Usare abiti appropriati. Indossare sempre occhiali di sicurezza o altre protezioni per gli occhi, quando si lavora con la macchina o si esegue la manutenzione (gli occhiali di sicurezza sono in dotazione). La protezione per gli occhi deve essere marcata Z87.
- Usare il casco se i tronchi da tagliare hanno una lunghezza superiore ai 2 m.
- Indossare sempre una protezione per il viso o contro la polvere, se le condizioni di lavoro sono polverose.
- Indossare sempre pantaloni lunghi, maniche lunghe, stivali e guanti. Si raccomanda di indossare protezioni per le gambe.
- Indossare sempre una protezione per i piedi. Non lavorare a piedi scalzi o con sandali. Tenersi distanti dalla linea/lama di rotazione.
- Assicurare i capelli al di sopra delle spalle. Assicurare o rimuovere abiti svolazzanti o con lacci, nastri, fiocchi ecc. Essi possono essere presi nelle parti in movimento.
- Un'adeguata copertura serve anche a proteggere da detriti o parti di piante tossiche espulse dalla linea di rotazione.
- Stare in guardia. Non lavorare con la macchina quando si è stanchi, malati, irritati o sotto l'influenza di alcool, droghe o medicinali. Fare attenzione a quello che si fa; usare il buon senso.
- Indossare protezioni per l'udito. L'esposizione prolungata o continuativa ad elevati livelli di rumore può causare danni permanenti all'udito.
- Non avviare e non utilizzare la macchina in una stanza o in un edificio chiuso. L'inspirazione di fumi di scarico può essere mortale.
- Mantenere le impugnature pulite, togliendo i residui di olio e di carburante.
- Usare sempre la impugnatura ed una cinghia a spalla regolata correttamente con una lama (vedere la sezione MONTAGGIO).

## SICUREZZA DELLA MACCHINA E DELLA MANUTENZIONE

**AVVERTENZA:** Disconnettere la candela prima di eseguire la manutenzione, tranne per le regolazioni del carburatore.

- Prima di usare la macchina, sostituire le lama che sono scheggiate, crepate, rotte o altrimenti danneggiate. Sostituire le parti della testata a filo che sono scheggiate, crepate, rotte o altrimenti danneggiate.
- Eseguire la manutenzione osservando le procedure raccomandate. Mantenere la lama affilato. Mantenere il filo di taglio alla lunghezza appropriata.
- Usare solo la marca McCulloch del diametro di 2,4 mm. Non usare mai corde fili, stringhe ecc.
- Installare la protezione richiesta correttamente prima di usare l'unità.
- Usare solo lame o testate indicate; assicurarsi che siano correttamente installate e fissate.
- Non avviare mai il motore con la protezione della frizione rimossa. La frizione può saltar fuori e causare gravi lesioni.
- Assicurarsi che la lama è arrestino di girare quando il motore è al minimo.
- Eseguire le regolazioni al carburatore sostenendo l'estremità inferiore per impedire alla lama dell'attrezzo di entrare in contatto con un oggetto. Tenere l'unità con le mani; non usare la bandoliera come sostegno.
- Tenere lontane le persone, animali e/o cose quando si regola il carburatore.
- Utilizzare solo parti di ricambio ed accessori raccomandati dalla McCulloch.
- Far eseguire tutti i servizi di manutenzione non spiegati in questo manuale dal personale di un rivenditore autorizzato.

### SICUREZZA DEL CARBURANTE

- Miscelare e versare il carburante all'aperto.
- Tenersi lontani da scintille o fiamme.
- Utilizzare un contenitore approvato per il carburante.
- Non fumare e non lasciare che altri fumino nelle vicinanze del carburante o della macchina.
- Evitare spargimenti di olio o di combustibile. Asciugare il carburante versato.
- Spostarsi di almeno tre metri dalla posizione in cui si è rifornito il motore prima di avviarlo.
- Arrestare il motore e farlo raffreddare prima di togliere il tappo del carburante.
- Conservare sempre la benzina in un contenitore approvato per liquidi infiammabili.

### SICUREZZA DEL TAGLIO

**AVVERTENZA:** Ispezionare l'area di lavoro prima di usare la macchina. Rimuovere gli oggetti (sassi, vetri rotti, chiodi, fili di ferro ecc.) che potrebbero essere scagliati via dal lama rotante della macchina o impigliarsi nello stesso.

- Tenere le altre persone, inclusi i bambini, gli animali, i passanti e gli aiutanti ad una distanza di almeno 15 metri (50 piedi). Arrestare

immediatamente il motore se qualcuno si avvicina.

- Tenere sempre il motore sul lato destro del proprio corpo.
- Tenere l'unità saldamente con entrambe le mani.
- Lavorare sempre stando su una base solida e che permetta un equilibrio perfettamente stabile. Non sporgersi.
- Tenere la lama o la testata al di sotto della cintola. Non sollevare il motore al di sopra di questo livello.
- Quando il motore è in moto, tenere tutte le parti del corpo lontane dalla lama, dalla testata del tagliabordi e dal silenziatore. Un silenziatore bollente può causare gravi ustioni.
- Tagliare da sinistra a destra. Quando si taglia sul lato destro della protezione si inviano i detriti lontano dall'operatore.
- Usare l'attrezzo solo alla luce del giorno o con una buona illuminazione artificiale.
- Usare l'attrezzo solo per lavori illustrati in questo manuale.

### TRASPORTO E CONSERVAZIONE

- Fare raffreddare il motore, quindi bloccare la macchina prima di riporla o trasportarla in un veicolo.
- Svuotare il serbatoio della macchina prima di riporre o trasportare la macchina. Consumare il carburante rimasto nel carburatore accendendo il motore e lasciandolo spegnere da solo quando il carburante finisce.
- Riporre la macchina e il carburante in un'area in cui i vapori del carburante non possano raggiungere scintille o fiamme aperte provenienti da boiler, motori o interruttori elettrici, caldaie ecc.
- Riporre la macchina in modo che la lama non possa provocare lesioni accidentali. È possibile appendere per l'albero la macchina quando non viene utilizzata.
- Coprire la lama con l'apposita protezione per il trasporto prima di riporla o trasportarla.
- Riporre la macchina fuori della portata dei bambini.
- Mettere in sicurezza la macchina durante il trasporto.

**ATTENZIONE:** L'esposizione alle vibrazioni per l'uso prolungato di strumenti a miscela può provocare danni a carico dei vasi sanguigni e dei nervi delle dita, delle mani e delle articolazioni dei soggetti predisposti a problemi circolatori o a enfiagione anomala. L'uso prolungato in condizioni climatiche fredde è stato collegato ai danni a carico dei vasi sanguigni in persone altrimenti sane. Se si verificano sintomi come intorpidimento, dolore, perdita di forze, variazione del colore o della grana della pelle o perdita di sensibilità delle dita, delle mani o delle articolazioni, interrompere l'uso di questo strumento e rivolgersi al medico. Un sistema antivibrazione non garantisce che tali problemi vengano evitati. Coloro che utilizzano utensili a motore in modo continuato e regolare devono tenere sotto controllo le proprie condizioni fisiche e lo stato della macchina.

# MONTAGGIO

## CONTENUTO DELL'IMBALLAGGIO

Verificare il contenuto dell'imballaggio servendosi della seguente lista:

- Motorizzata
- Accessorio tagliaerba
  - Testata del tagliabordi
- Lama
- Rondella concava
- Dado della lama
- Protezione combinata
- Bullone
- Impugnatura ad anello
  - Morsetto
  - Bullone
  - Dado
- Impugnatura a J
- Morsetto superiore della bandoliera
- Morsetto inferiore della bandoliera
- Viti del morsetto della bandoliera
- Bandoliera
- Chiave esagonale
- Chiave
- Protezione per il trasporto

**AVVERTENZA:** Arrestare sempre l'unità e disconnettere la candela prima di eseguire qualsiasi procedura di montaggio.

**AVVERTENZA:** Accertarsi che la macchina sia montata correttamente e che tutti i fermagli siano ben fissati. Ispezionare le parti per danni. Non usare parti danneggiate.

È normale sentire il filtro carburante sbattere nel serbatoio vuoto. La presenza di residui di carburante o di olio sul silenziatore è normale a causa delle regolazioni del carburatore e delle prove eseguite dal produttore.

## ATTREZZI RICHIESTI

- Chiave esagonale (fornita)
- Chiave regolabile
- Cacciavite

## INSTALLAZIONE DELLA

### TAGLIAERBA

**ATTENZIONE:** Quando si installa la tagliaerba, porre l'unità su una superficie piana per assicurare la stabilità.

1. Allentare l'accoppiatore girando il pomello in senso antiorario.

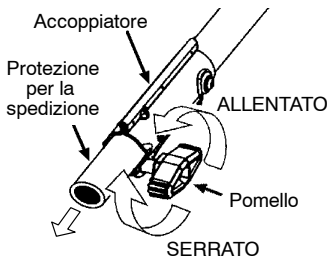

2. Rimuovere dall'accoppiatore la protezione per la spedizione.
3. Rimuovere il coperchio del albero dalla tagliaerba (se presente).
4. Posizionare il pulsante di bloccaggio/rilascio dell'accessorio nella nicchia dell'accoppiatore.
5. Spingere l'accessorio nell'accoppiatore fino a che il pulsante scatti nel foro principale.
6. Prima di usare l'unità, serrare il pomello saldamente girando in senso orario.

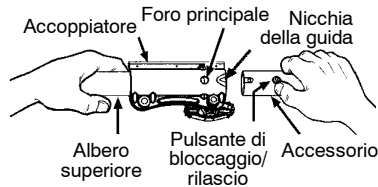

**AVVERTENZA:** Verificare che il pulsante di bloccaggio/rilascio sia bloccato nel foro primario e che la manopola sia correttamente serrata prima di utilizzare l'apparecchio. Tutti gli accessori devono essere fissati al foro primario, tranne qualora diversamente dichiarato nel corrispondente manuale di istruzioni. L'utilizzo del foro sbagliato può causare gravi lesioni o danni all'apparecchio.

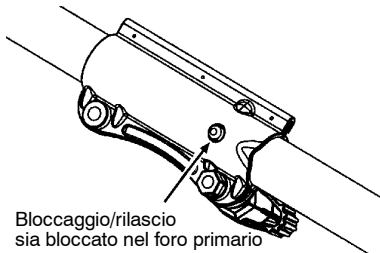

Per gli accessori opzionali, vedere la sezione MONTAGGIO del manuale di istruzioni del relativo accessorio.

## MONTAGGIO DEL IMPUGNATURA

**PERICOLO:** Per evitare gravi lesioni, la porzione del barriera della impugnatura deve installata come mostrato per assicurare una barriera tra l'operatore e la lama rotante.

1. Premere l'impugnatura ad anello sull'albero cavo. Osservare che l'impugnatura ad anello dev'essere montata fra le frecce segnate sull'albero cavo.

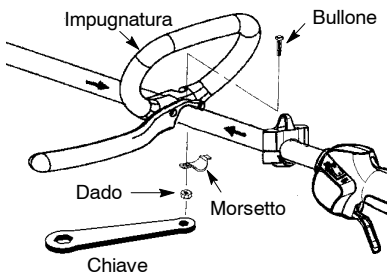

- Montare il bullone, il morsetto e il dado in base alla figura.

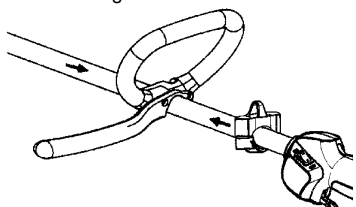

- Regolare di nuovo affinché l'impugnatura consenta una comoda posizione di lavoro. Serrare completamente il dado con la chiave in dotazione.

### MONTAGGIO DELLA BANDOLIERA

- Posizionare il morsetto superiore della bandoliera sull'albero.
- Posizionare il morsetto inferiore della bandoliera sotto l'albero superiore e allineare i fori per le viti dei morsetti superiore e inferiore.

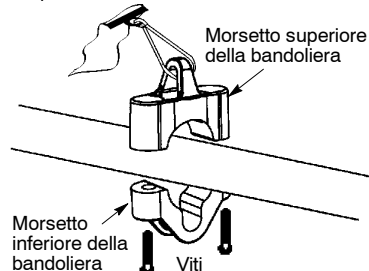

- Inserire le due viti negli appositi fori.
- Fissare il morsetto della bandoliera serrando le viti con la chiave esagonale.

**AVVERTENZA:** Prima di avviare il motore è necessario regolare la bandoliera e la stegola.

- Inserire il braccio destro e la testa attraverso la bandoliera e adagiare quest'ultima sulla spalla sinistra. Assicurarsi che il gancio sia sul lato destro della propria cintura.

**NOTA:** Una torsione e mezza è incorporata nella bandoliera per consentire a quest'ultima di restare piatta sulla spalla.

- Regolare la bandoliera in modo che il gancio sia a circa 15 cm sotto la cintura.
- Allacciare il gancio al morsetto situato sotto il manico del grilletto e la base del morsetto della stegola e sollevare l'attrezzo in posizione operativa.
- Provare la bandoliera e regolarla in modo che sia ben adattata e bilanciata prima di avviare il motore o iniziare un'operazione di taglio.

**NOTA:** Può essere necessario da spostare il bandoliera sull'albero per l'equilibrare adeguata dell'unità.

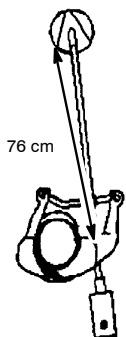

### MONTAGGIO DELLA PROTEZIONE

**AVVERTENZA:** La protezione deve essere correttamente installata. Essa assicura una protezione parziale dal rischio di veder proiettati oggetti verso l'operatore e altre persone ed è dotata di una lama che limita la lunghezza del filo, tagliandone le parti in eccesso alla lunghezza corretta. La lama limitatrice del filo (che si trova sotto la protezione) è tagliente e può ferire l'operatore.

1. Inserire la staffa nell' foro della protezione.
2. Ruotare la protezione per allineare i fori della protezione e della staffa.

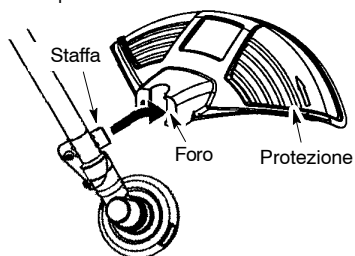

3. Fissare la protezione alla staffa con il bullone.

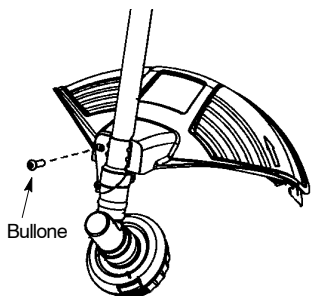

### CONFIGURAZIONE DELL'APPARECCHIO

È possibile personalizzare l'apparecchio utilizzando una testata di taglio per erba e piccole erbacce, oppure una lama per tagliare erba, erbacce e arbusti fino a 1 cm di diametro. Per assemblare l'apparecchio, seguire le istruzioni riportate nella sezione della configurazione desiderata.

### INFORMAZIONI PER IL MONTAGGIO - TESTATA DEL TAGLIABORDI



**NOTA:** Rimuovere la lama prima di attaccare la testata del tagliabordi. Per togliere la lama, allineare il foro della coppa della polvere al foro sul lato della scatola degli ingranaggi, facendo ruotare la lama. Inserire un piccolo cacciavite nei fori allineati per impedire all'albero di ruotare mentre si svita il dado della lama. Rimuovere il dado della lama ruotandolo in senso orario.

Rimuovere la cacciavite. Rimuovere le rondelle che la lama. Vedere le illustrazioni in **INSTALLAZIONE DELLA LAMA METALLICA**. Assicurarsi di conservare tutte le parti e le istruzioni per uso futuro.

### MONTAGGIO DELLA TESTATA DEL TAGLIABORDI

**NOTA:** Se l'unità ha un coperchio di plastica sopra le filettature dell'albero, rimuovere il coperchio per esporre le filettature. Prima di installare la testata del compensatore, assicurarsi che la coppa della polvere e la rondella di fissaggio siano in posizione sulla scatola ingranaggi come mostrato qui sotto.

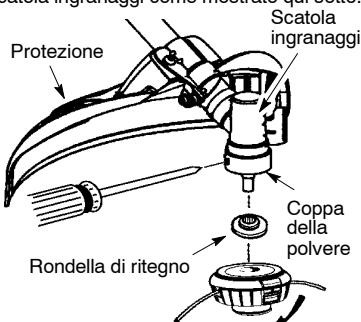

**NOTA:** Assicurarsi che tutte le parti siano correttamente installate come indicato nell'illustrazione prima di installare la testata de tagliabordi.

1. Allineare il foro della coppa della polvere al foro sul lato della scatola degli ingranaggi, facendo ruotare la coppa della polvere.
2. Inserire un piccolo cacciavite nei fori allineati per impedire all'albero di ruotare mentre si avvitare la testata de taglio.
3. Mantenendo il cacciavite nella posizione indicata, avvitare la testata de taglio nell'albero e serrare fino a che sia assicurata in posizione.

**NOTA:** La rondella di fissaggio deve essere posizionata nella posizione sollevata e deve essere rivolta verso la scatola ingranaggi.

### INFORMAZIONI DI MONTAGGIO - LAMA PER LE ERBACCE



**NOTA:** Rimuovere la testata del tagliabordi prima di attaccare la lama. Per togliere la testata del tagliabordi, allineare il foro della



coppa della polvere con il foro sul lato della scatola degli ingranaggi, reutando la coppa della polvere. Inserire un piccolo cacciavite nei fori allineati per impedire all'albero di ruotare mentre si svita il dado della testata. Rimuovere la testata dei tagliabordi ruotando in senso orario. Rimuovere la cacciavite. Vedere le illustrazioni in MONTAGGIO DELLA TESTATA DEL TAGLIABORDI. Assicurarsi di conservare tutte le parti e le istruzioni per uso futuro.

## INSTALLAZIONE DELLA LAMA METALLICA

**AVVERTENZA:** Indossare guanti protettivi quando si muove o si esegue la manutenzione della lama per evitare infortuni. La lama è affilata e può procurare tagli anche quando non si muove.

**AVVERTENZA:** Non usare qualsiasi lama o dispositivi di fissaggio diversi dalle rondelle e dai dadi mostrati nelle illustrazioni seguenti. Queste parti devono essere fornite dalla McCulloch ed installate come mostrato qui di seguito. La omissione di usare parti corrette può causare che la lama voli via e ferisca gravemente le persone vicine.

**NOTA:** La coppa della polvere sono situate sull'albero della scatola ingranaggi e non nel sacco delle parti. Tutti gli altri dispositivi di fissaggio menzionati nelle seguenti fasi di montaggio si trovano nel sacco delle parti.

1. Installare la lama e la rondella di ritegno sull'albero filettato.
2. Assicurarsi che la parte sollevata della rondella sia di fronte alla scatola ingranaggi e che l'area sollevata combaci nel foro al centro della lama.
3. Far scivolare la lama e la rondella di ritegno nell'albero della scatola ingranaggi.
4. Porre la rondella concava nell'albero. Assicurarsi che il lato concavo della rondella sia rivolto verso la lama.
5. Installare il dado della lama avvitandolo nell'albero in senso antiorario.

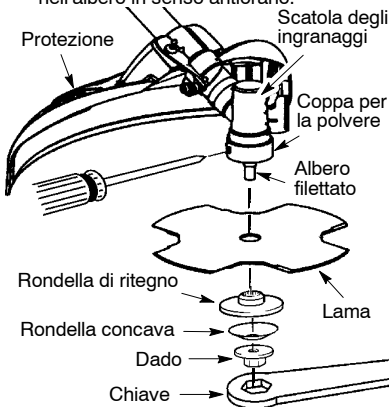

**NOTA:** Assicurarsi che tutte le parti siano in posizione come illustrato e che la lama si trovi tra la coppa della polvere e la rondella di ritegno. Non vi deve essere spazio tra la lama e la coppa o la rondella.

6. Allineare il foro della coppa della polvere con il foro sul lato della scatola degli ingranaggi, facendo ruotare la lama.
7. Inserire un piccolo cacciavite nei fori allineati per impedire all'albero di girare mentre si serra il dado della lama.
8. Sempre tenendo la cacciavite in posizione, serrare bene il dado della lama a flangia in senso antiorario con una chiave (fornita).
9. Rimuovere la cacciavite.
10. Ruotare la lama a mano. Se la lama si blocca contro la protezione metallica contro i detriti, non è centrata. Reinstallare la lama.

**NOTA:** Per togliere la lama, inserire la cacciavite nei fori allineati. Rimuovere il dado e le parti. Assicurarsi di conservare tutte le parti e le istruzioni per uso futuro.

## COME FISSARE LA PROTEZIONE PER IL TRASPORTO

**NOTA:** La protezione deve essere sempre fissata alla lama quando l'apparecchio viene trasportato o riposto.

1. Togliere le estremità del dispositivo blocca-filo dalle clip sulla protezione per il trasporto.
2. Sollevare il dispositivo blocca-filo e posizionare la lama nella protezione per il trasporto.
3. Disporre il dispositivo blocca-filo sopra la lama e inserire nuovamente entrambe le estremità del blocca-filo nelle clip.

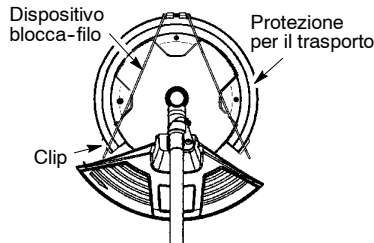

## UTILIZZO

**AVVERTENZA:** Prima di iniziare, accertarsi di leggere le informazioni sul carburante incluse nelle norme di sicurezza. Se qualcosa delle norme di sicurezza non è chiaro, non tentare di rifornire l'unità. Rivolgersi a un centro autorizzato.

### RIFORNIMENTO DEL MOTORE

**AVVERTENZA:** Quando si esegue il rifornimento, rimuovere lentamente il tappo del carburante.

Questo motore è certificato per il funzionamento con benzina senza piombo. Prima dell'utilizzo, la benzina deve essere miscelata con olio di buona qualità per motori bifase raffreddati ad aria, nel rapporto di 40:1. Per ottenere il rapporto di 40:1, miscelare 5 litri di benzina senza piombo con 0,125 litri di olio. **NON** utilizzare olio per auto o barche. Tali oli danneggiano il motore. Per miscelare il carburante, seguire le istruzioni riportate sul contenitore dell'olio. Dopo avere aggiunto l'olio alla benzina, agitare brevemente il contenitore per garantire la corretta miscelazione del carburante. Leggere sempre e seguire le istruzioni di sicurezza relative al carburante prima di riempire l'apparecchio.

**ATTENZIONE:** Non aggiungere mai benzina pura nel motore. Ciò danneggia in maniera irreversibile il motore.

### REQUISITI DEL CARBURANTE

Utilizzare benzina senza piombo di buona qualità. Il grado più basso di ottani consigliato è 90 (RON).

### IMPORTANTE

L'impiego di carburanti miscelati con alcool (oltre il 10% di alcool) può determinare gravi problemi di funzionamento e ridurre la durata del motore.

**AVVERTENZA:** L'impiego di carburanti e/o lubrificanti sbagliati causa problemi quali: innesto della frizione incorretto, surriscaldamento, tamponi di vapore, perdita di potenza, carenza di lubrificazione, deterioramento dei condotti del carburante, delle guarnizioni e dei componenti interni del carburatore ecc. I carburanti miscelati con alcool causano un elevato assorbimento dell'umidità nella miscela carburante/olio, determinando la separazione di olio e carburante.

### COME ARRESTARE LA MACCHINA

- Spegner il motore mantenendo premuto l'interruttore ON/STOP in posizione STOP, fino a che il motore si spegne.

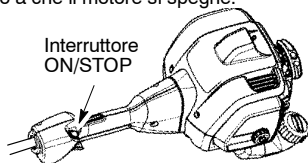

### COME AVVIARE LA MACCHINA

**AVVERTENZA:** Evitare ogni contatto con la silenziatore. Il silenziatore riscaldato può provocare gravi ustioni.

**AVVIO DI MOTORE FREDDO (o avvio dopo il rifornimento)**



Posizione di avvio

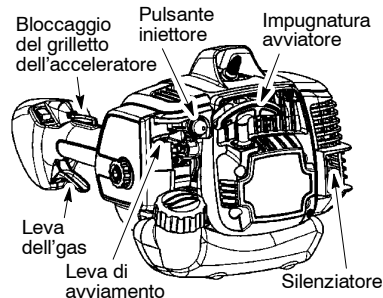

**NOTA:** Il bloccaggio del grilletto dell'acceleratore deve essere inserito per consentire il funzionamento dello scatto della leva dell'gas. Il bloccaggio viene inserito con il palmo della mano, afferrando l'impugnatura della gas. Non premere il grilletto dell'acceleratore fino a che il motore non è avviato e funzionante.

1. Collocare la macchina su una superficie piana.
2. Premere lentamente il pompetta di adescamento per 6 volte.
3. Spostare la leva di avviamento in posizione START.
4. Tirare la manopola del dispositivo di avviamento energicamente fino a che il motore comincia a girare.
5. Una volta avviato il motore lasciarlo girare per 10 - 15 secondi, quindi premere a fondo il grilletto dell'acceleratore per disimpegnare il sistema di avviamento.

### AVVIAMENTO DI UN MOTORE CALDO

Tirare la manopola del dispositivo di avviamento energicamente, mantenendo premuto il grilletto dell'acceleratore, fino a che il motore comincia a girare.

**NOTA:** Normalmente, la procedura di avviamento a motore caldo può essere usata entro 5 - 10 minuti dallo spegnimento dell'unità. Se l'unità resta spenta per più di 10 minuti, sarà

necessario avviarla come indicato al paragrafo AVVIAMENTO A MOTORE FREDDO, o seguendo le istruzioni di avviamento indicate sull'unità stessa.

### AVVIAMENTO DI UN MOTORE INGOLFATO

Spostare la leva di avviamento in posizione RUN. Premere e tenere premuto il grilletto dell'acceleratore. Tirare la manopola del dispositivo di avviamento energeticamente, mantenendo premuto il grilletto dell'acceleratore, fino a che il motore comincia a girare. Questa operazione dovrà essere ripetuta probabilmente più volte a seconda del grado di ingolfamento dell'unità. Se l'unità ancora non parte, fare riferimento alla tabella della TABELLA DI SOLUZIONE DEI PROBLEMI.

### FUNZIONAMENTO DELL'ACCOPIATORE

Questo modello è equipaggiato con un accoppiatore che consente l'installazione degli accessori opzionali.

**AVVERTENZA:** Arrestare sempre l'unità e disconnettere la candela prima di rimuovere o installare gli accessori.

### RIMOZIONE DELLA TAGLIAERBA (O DI ALTRO ACCESSORIO OPZIONALE)

**ATTENZIONE:** Quando si rimuovono o si installano gli accessori, porre l'unità su di una superficie piatta per assicurare la stabilità.

1. Allentare l'accoppiatore girando il pomello in senso antiorario.

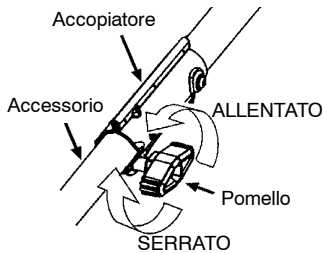

2. Premere e tenere abbassato il pulsante di bloccaggio/rilascio.

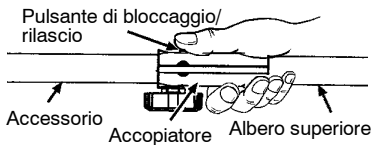

3. Mentre si mantiene saldamente il motore e il tubo superiore, tirare l'accessorio diritto fuori dell'accoppiatore.

### INSTALLAZIONE DEGLI ACCESSORI

1. Rimuovere il tappo del tubo dall'accessorio (se presente).
2. Posizionare il pulsante di bloccaggio/rilascio dell'accessorio nella nicchia della guida dell'accoppiatore.
3. Spingere l'accessorio nell'accoppiatore fino a che il pulsante di bloccaggio/rilascio scatta nel foro del tubo principale.
4. Prima di usare l'unità, serrare il pomello saldamente girando in senso orario.

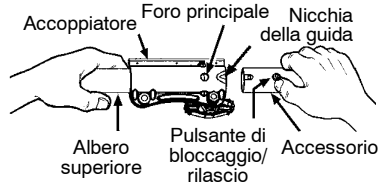

**AVVERTENZA:** Verificare che il pulsante di bloccaggio/rilascio sia bloccato nel foro primario e che la manopola sia correttamente serrata prima di utilizzare l'apparecchio. Tutti gli accessori devono essere fissati al foro primario, tranne qualora diversamente dichiarato nel corrispondente manuale di istruzioni. L'utilizzo del foro sbagliato può causare gravi lesioni o danni all'apparecchio.

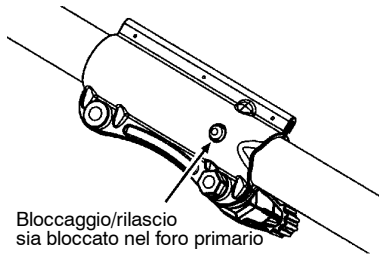

### POSIZIONE DI UTILIZZO

**INDOSSARE SEMPRE:** Casco



Tagliare da sinistra verso destra.

Quando si usa l'unità, agganciare la cinghia di spalla nel morsetto, restare come mostrato e controllare quanto segue:

- Indossare la protezione degli occhi e abiti pesanti.
- Estendere il braccio sinistro e tenere l'impugnatura ad anello con la mano sinistra.
- Tenere la stegola con la mano destra con il dito sul grilletto dell'acceleratore.
- Mantenere l'unità al di sotto della cintola.
- Mantenere il tampono della bandoliera centrato sulla spalla sinistra.
- Mantenere il peso totale dell'attrezzo sulla spalla sinistra.
- Senza piegare, tenere la lama vicina e parallela al terreno e non impigliata nel materiale tagliato.

## ISTRUZIONI OPERATIVE PER L'USO DELLA TESTATA DEL TAGLIABORDI

**AVVERTENZA:** Indossare sempre una protezione degli occhi e protezione per l'udito. Non chinarsi mai sulla testata del tagliabordi. Rocce o detriti possono rimbalzare o essere proiettati negli occhi o sul viso e causare la cecità o altra grave lesione.

Non far funzionare il motore ad una velocità più elevata del necessario. Il filo eseguirà un taglio efficace quando il motore gira ad un regime inferiore a quello massimo. Ad una velocità meno elevata si produce anche meno rumore e vibrazioni. Il filo di taglio dura più a lungo ed è meno probabile che si "saldi" nella bobina.

Quando si arresta il taglio, rilasciare sempre il grilletto dell'acceleratore e far ritornare il motore al minimo regime.

Per arrestare il motore:

- Rilasciare il leva dell'gas.
- Mantenendo premuto l'interruttore ON/STOP in posizione STOP, fino a che il motore si spegne.

## LINEA DI AVANZAMENTO DELLA TAGLIABORDI

Il filo di nylon fuoriuscirà battendo lentamente la parte inferiore della testa a filo sul terreno mentre il motore ruota alla massima velocità, la lametta tagliafilo taglierà il filo in eccesso.

**AVVERTENZA:** Usare solo un filo rotondo del diametro di 2,4 mm. Altre forme e dimensioni della linea non avanzano correttamente e producono un funzionamento non corretto della testata di taglio o possono causare gravi lesioni. Non usare altri materiali come fili metallici, strisce e corde ecc. I fili metallici possono rompersi durante il taglio e diventare missili pericolosi in grado di causare gravi lesioni.

## METODI DI TAGLIO

**AVVERTENZA:** Usare la velocità minima e non mettere sotto pressione il filo quando si taglia intorno ad oggetti duri (roccia, ghiaia, montanti di siepi ecc.), che possono danneggiare la testata del tagliabordi, fare impigliare il filo od essere proiettati, causando gravi pericoli. La punta del filo esegue il taglio. Si ottiene la migliore prestazione ed un minimo

consumo del filo quando non lo si mette sotto pressione nell'area di taglio. I modi corretto e sbagliato sono mostrati qui di seguito.



- Il filo rimuove facilmente erba ed erbacce da muri, siepi, alberi e letti di fiori, ma può anche tagliare la tenera corteccia degli alberi o gli arbusti e deturpare le siepi.
- Per tagliare bordi o per pareggiare, usare una velocità inferiore al massimo regime per prolungare la durata della linea e ridurre l'usura della testata, specialmente:
  - Durante operazioni di taglio leggero.
  - Presso oggetti intorno ai quali il filo può avvolgersi quali piccoli montanti, alberi o filari di siepi.
- Per falciare o spazzare, ricorrere al massimo regime per un buon lavoro di pulizia.

**TAGLIO DI BORDI** - Tenere il fondo del tagliabordi a circa 8 cm al di sopra del terreno ed a un'angolatura. Consentire il contatto alla sola punta della linea. Non forzare il filo del tagliabordi nell'area di lavoro.

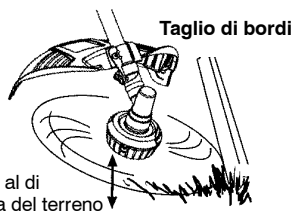

**SCALPATURA** - La tecnica della scalpatura consiste nel rimuovere una vegetazione non desiderata dal terreno. Tenere il fondo della testata del tagliabordi a circa 8 cm al di sopra del terreno e ad un'angolatura. Lasciare che la punta del filo batta contro alberi, montanti, monumenti, ecc. Il ricorso a questa tecnica aumenta l'usura del filo.

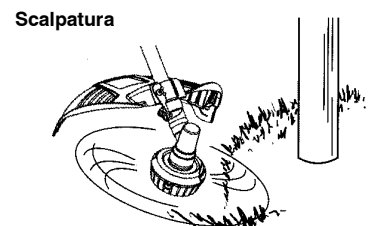

TOSARE -Il tagliabordi è ideale per tosare l'erba in punti dove le tosaerba convenzionali non possono operare. Nella posizione di tosaerba tenere la linea parallela al terreno. Evitare di premere la testata nel suolo perché si può rimuovere tutta la vegetazione dal suolo e danneggiare l'attrezzo.

#### Tosare

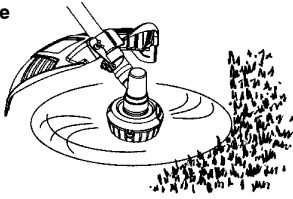

SPAZZATURA - L'azione di ventilazione può essere usata per soffiare via i detriti sciolti da un'area. Tenere la linea parallela alla superficie dell'area e ruotare l'attrezzo da un lato all'altro.

#### Spazzatura

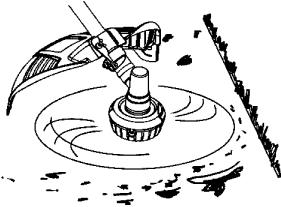

### ISTRUZIONI OPERATIVE PER L'USO DELLA TESTATA DEL TAGLIABORDI

- La **spinta della lama** è una reazione che si verifica soltanto quando si usa un'unità fornita di lama. Questa reazione può causare gravi lesioni quali l'amputazione di arti. Studiare attentamente questa sezione. È importante comprendere che cosa determina la spinta della lama, come si possono ridurre le possibilità che questo fenomeno si verifichi e come mantenere il controllo dell'unità se la spinta della lama si verifica.
- **CHE COSA CAUSA LA SPINTA DELLA LAMA** - La **spinta della lama** può verificarsi quando la lama che gira entra in contatto con un oggetto che non può tagliare. Questo contatto fa arrestare la lama per un istante e improvvisamente la fa muovere o la "spinge" lontano dall'oggetto urtato. La reazione di "spinta" può essere violenta abbastanza da spingere l'operatore in qualsiasi direzione e fargli perdere il controllo dell'unità. L'unità non controllata può causare gravi lesioni se entra in contatto con l'operatore o con altre persone.
- **QUANDO LA SPINTA DELLA LAMA SI VERIFICA** - La **spinta della lama** si verifica senza avvertire se la lama si impiglia, si arresta o resta intrappolata. Questo si verifica più spesso in aree dove è difficile vedere il materiale tagliato. Usando l'unità in modo corretto, la spinta della lama viene ridotta e diminuiscono le probabilità che l'operatore perda il controllo.



- Tagliare solo erba, erbacce e sterpaglia fino a 13 mm di diametro con la lama. Evitare il contatto della lama con materiale che essa non può tagliare come ceppi di alberi, roccia, siepi, metalli ecc. o agglomerati di sterpi di legno duro con un diametro superiore a 1 cm.
- Mantenere la lama affilata. Una lama spuntata è maggiormente suscettibile di impigliarsi e di spingere.
- Tagliare sempre alla massima velocità, in modo che la lama avrà una maggiore capacità di taglio e sarà meno suscettibile di restare intrappolata o di arrestarsi.
- "Alimentare" la lama volutamente e non troppo rapidamente. La lama può essere spinta via se è alimentata troppo rapidamente.
- Tagliare solo da destra a sinistra. Muovendo l'unità nella stessa direzione, come la lama gira aumenta l'azione di taglio.
- Usare la cinghia a spalla e mantenere l'impugnatura saldamente con entrambe le mani. Una bandoliera regolata correttamente supporta il peso dell'unità, liberando le mani e le braccia dell'operatore per controllare e guidare l'azione di taglio.
- Mantenere i piedi comodamente divaricati e saldamente piantati in modo da poter affrontare una spinta rapida e improvvisa dell'unità. Non andare troppo lontano. Tenere saldi i piedi e l'equilibrio.
- Tenere la lama al di sotto del livello della cintura in quanto la lama può diventare pericolosa se è troppo vicina al corpo.
- Non girare l'unità con forza tale da far perdere l'equilibrio e creare una situazione di pericolo. Portare il motore alla velocità di taglio prima di entrare nel materiale da tagliare. Se la lama non gira quando si preme il grilletto dell'acceleratore, assicurarsi che il tubo sia completamente inserito nel motore. Quando si arresta di tagliare, rilasciare sempre il grilletto dell'acceleratore e lasciare che il motore ritorni al regime minimo. La lama non deve girare quando il motore è al minimo. Altrimenti non usare l'unità. Rivolgersi ad un rivenditore autorizzato.
- Mantenere saldamente i piedi sulla terra mentre si usa l'unità, piantandoli saldamente e leggermente divaricati.
- Tagliare ruotando la parte superiore del proprio corpo da destra verso sinistra.
- Avanzando verso la prossima zona da tagliare, assicurare sempre il proprio equilibrio e i piedi saldamente in contatto con la terra.

## POSIZIONE SUGGERITA PER IL TAGLIO

Tagliare usando i  
2 in punto -  
4 in punto di  
posizione della  
lama.

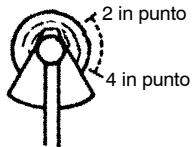

**AVVERTENZA:** L'operatore o altre persone non devono tentare di allontanare il materiale tagliato mentre il motore funziona per evitare gravi lesioni. Arrestare il motore prima di rimuovere materiali avvolti intorno alla lama o al tubo.

## REGOLE DI SICUREZZA ADDIZIONALI PER ACCESSORI OPZIONALI

**AVVERTENZA:** Per l'uso di ogni accessorio opzionale, leggere completamente il manuale d'istruzioni prima dell'uso e tutte le avvertenze e istruzioni indicate nel manuale o applicate sull'accessorio.

**AVVERTENZA:** Assicurarsi che l'impugnatura sia installata quando si usa la tagliaerba o la disboscatrice. Attaccare il manubrio al di sopra della freccia sull'etichetta di sicurezza che si trova sul albero superiore (estremità del motore dell'apparecchio). Se la tagliaerba o la disboscatrice non dispongono di un'impugnatura, un kit impugnatura (No.530071451) è disponibile presso il rivenditore autorizzato.

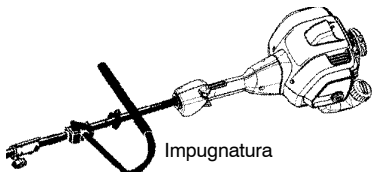

Impugnatura

### SICUREZZA DELLA TAGLIAERBA

**AVVERTENZA:** Ispezionare l'area da tagliare prima di ogni uso. Rimuovere oggetti (sassi, vetri rotti, chiodi, fili ecc.) che possono essere proiettati dalla lama o avvolgersi intorno all'albero.

**AVVERTENZA:** La lama continua a ruotare per un po' di tempo dopo che il grilletto è stato rilasciato. La lama può lesionare gravemente l'operatore o le persone circostanti. Attendere che la lama si arresti prima di rimuoverla dal dispositivo di fissaggio.

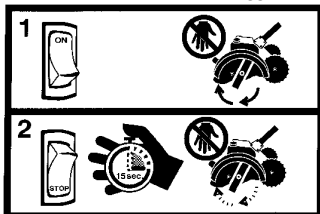

• Smaltire le lame che sono piegate, storte, incrinare, rotte o danneggiate in un

qualsiasi modo. Prima di usare l'apparecchio, sostituire le parti incrinare, scheggiate o danneggiate.

- Non tentare di rimuovere il materiale tagliato o di tenerlo quando il motore è in moto o quando la tagliaerba è in movimento.
- Tenere sempre la ruota e il pattino di regolazione della profondità di taglio in contatto con il terreno.
- Spingere sempre l'unità lentamente sopra il terreno. Fare attenzione a marciapiedi irregolari, buche nel terreno, grandi radici, ecc.
- Usare sempre l'impugnatura quando si usa l'accessorio tagliaerba.

### SICUREZZA DEL SOFFIATORE/ ASPIRATORE

**AVVERTENZA:** Ispezionare l'area prima di avviare l'apparecchio. Rimuovere tutti i detriti e gli oggetti duri come sassi, vetri, cavi ecc. che possono rimbalzare, essere proiettati o essere in qualche modo suscettibili di causare infortuni o danni durante il funzionamento.

- Quando il motore è in moto, non regolare l'unità su superfici che non siano pulite e solide. Detriti quali ghiaia, sabbia, polvere, erba ecc. possono essere aspirati nell'entrata dell'aria ed espulsi attraverso l'apertura di scarico, danneggiando l'unità, causando danni materiali e gravi infortuni all'operatore o alle persone circostanti.
- Non porre mai oggetti all'interno dei tubi dell'aspiratore o dell'uscita del soffiatore. Dirigere sempre i detriti soffiati lontano da persone, animali, vetri od oggetti solidi quali alberi, automobili, muri, ecc. La forza dell'aria può proiettare o far rimbalzare sassi, polvere o pezzi di legno, che possono causare lesioni a persone e animali, rompere vetri o causare altri danni.
- Non usare mai l'unità senza l'apparecchiatura accessoria appropriata. Quando si usa l'apparecchio come un soffiatore, installare sempre i tubi del soffiatore.
- Controllare frequentemente e sempre con il motore arrestato e la candela disconnessa l'apertura di aspirazione, i tubi del soffiatore o i tubi dell'aspiratore. Tenere i tubi di sfogo di scarico liberi di detriti che possono accumularsi e restringere il flusso dell'aria.
- Non porre alcun oggetto nell'apertura di entrata per impedire di restringere il flusso dell'aria e danneggiare l'unità.

- Non usare l'apparecchio per spargere prodotti chimici, fertilizzanti o altre sostanze che possono contenere materiali tossici.
- Per evitare di diffondere la fiamma, non usare l'apparecchio vicino a foglie o arbusti che bruciano, camini, apparecchi per grigliate, depositi di cenere, ecc.

### SICUREZZA DELLA SARCHIATRICE

**⚠ AVVERTENZA:** I denti che ruotano possono causare gravi incidenti. Tenersi lontani dai rebbi che ruotano. Arrestare il motore e disconnettere la candela prima di sganciare i rebbi o eseguire riparazioni.



**⚠ AVVERTENZA:** Ispezionare l'area da sarchiare prima di iniziare a lavorare con l'unità. Rimuovere tutti i detriti e gli oggetti duri e taglienti come sassi, piante, rami, corde, lacci, etc.

- Evitare forti contatti con oggetti solidi che potrebbero arrestare i rebbi. Se si verifica un forte contatto, arrestare il motore e ispezionare l'unità per danni.
- Non far funzionare la sarchiatrice senza il coperchio dei rebbi in posizione e correttamente assicurato in posizione. • Tenere i rebbi e la calotta di protezione lontani dai detriti.
- Dopo aver urtato un oggetto estraneo, arrestare il motore, disconnettere la candela e ispezionare la sarchiatrice per danni. Eseguire la riparazione prima di riavviare l'unità.
- Disconnettere l'accessorio dalla trasmissione del motore prima di pulire i rebbi con un albero flessibile e dell'acqua per rimuovere gli accumuli. Oliare i rebbi per impedire la formazione di ruggine.
- Indossare sempre guanti quando si riparano o si puliscono i rebbi. I rebbi diventano molto taglienti con l'uso.
- Non far funzionare l'unità ad alta velocità quando non si esegue la sarchiatura.

### SICUREZZA DELLA TAGLIABORDI

**⚠ PERICOLO:** RISCHIO DI TAGLI, MANTENERE LE MANI LONTANE DALLA LAMA - Le lame continuano a funzionare per un po' di tempo dopo che il grilletto è stato rilasciato. Non tentare di spostare materiale tagliato quando la lama è in movimento. Assicurarsi che il filo della candela sia disconnesso e che la lama sia arrestata, prima di rimuovere materiale

aggrovigliato alla lama. Non afferrare o mantenere l'unità per la lama.

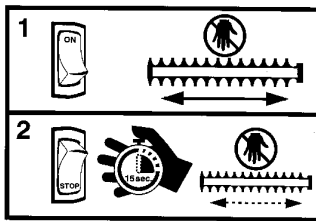

**⚠ AVVERTENZA:** Ispezionare l'area prima di lavorare con l'unità. Rimuovere tutti i detriti e gli oggetti duri come sassi, vetri, cavi, ecc. che possono aggrovigliarsi, essere proiettati o causare lesioni personali o danni materiali durante il funzionamento.

- Non usare una lama piegata, distorta, incrinata, rotta o danneggiata in qualunque modo. Far sostituire da un rivenditore autorizzato le parti consumate o danneggiate.
- Tenere sempre l'unità davanti al proprio corpo e tenere qualsiasi parte del corpo lontana dalla lama.
- Mantenere la lama e gli sfiatatoi liberi di detriti.

### SICUREZZA DELLA POTATRICE

**⚠ AVVERTENZA:** La lama alternativa o la catena rotante possono causare gravi lesioni. Ispezionare l'unità prima dell'uso. Non farla funzionare con una lama piegata, incrinata o consumata o con una catena consumata. Tenersi distanti dalla lama/catena.

**⚠ AVVERTENZA:** La lama alternativa è affilata. Non toccarla. Per impedire gravi lesioni, arrestare sempre il motore e assicurarsi che la lama o la catena si siano arrestate, disconnettere la candela e indossare guanti quando si cambia o si maneggia la lama o la catena.

**⚠ AVVERTENZA:** Una lama o catena che continuano a muoversi per inerzia quando il motore viene arrestato possono provocare infortuni. Mantenere un controllo appropriato dell'unità fino a che la lama o la catena siano completamente arrestate. Tenere le mani, il viso e i piedi a distanza dalle parti in movimento. Non tentare di toccare o arrestare la lama o la catena quando queste sono in movimento.



**AVVERTENZA:** Oggetti che cadono possono causare gravi lesioni alla testa. Indossare protezione per la testa quando si lavora con una potatrice.



**AVVERTENZA:** Per evitare gravi infortuni, non usare più di una prolunga del braccio con una potatrice.

**AVVERTENZA:** Tenere la potatrice lontana dalle linee o dai cavi elettrici.

- Usare la potatrice solo per tagliare arbusti e rami fino a 15 cm di diametro.
- Non far funzionare l'unità più velocemente della velocità necessaria per tagliare il ramo. Non far funzionare l'unità ad alta velocità quando non si esegue la potatura.
- Arrestare sempre l'unità quando il lavoro è ritardato o quando si passa da un punto di potatura all'altro.
- Se si batte contro un oggetto estraneo o si resta impigliati, arrestare immediatamente il motore e controllare che non vi siano danni. Far eseguire la riparazione da un rivenditore autorizzato prima di accingersi a riusare l'apparecchio. Smaltire le lame piegate, distorte, incriniate o rotte.
- Se si avverte eccessiva vibrazione, arrestare immediatamente l'unità. La vibrazione è un sintomo di problema. Ispezionare accuratamente per dadi allentati, bulloni o danni prima di continuare. Contattare un rivenditore autorizzato per riparazione o sostituzione di parti danneggiate, quando necessario.

#### SICUREZZA DELLO SPAZZANEVE

**AVVERTENZA:** Tenere mani e piedi lontani dal rotore quando si avvia o si fa girare il motore. Non tentare mai di liberare il rotore con il motore in moto. Arrestare il motore e disconnettere la candela prima di rimuovere neve o detriti che intasano lo scivolo di scarico o quando si regolano le alette della presa d'aria.

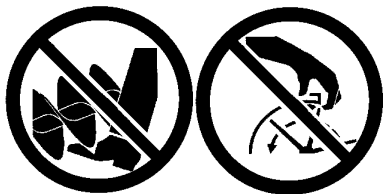

**AVVERTENZA:** Non curvarsi mai sullo scivolo di scarico. Sassi o detriti possono essere proiettati negli occhi e causare gravi lesioni ed anche la cecità.

**AVVERTENZA:** Ispezionare l'area dove l'unità deve essere usata. Rimuovere oggetti che possono essere proiettati o danneggiare l'unità. Alcuni oggetti possono essere nascosti dalla neve - fare attenzione a questa possibilità.

- Dirigere il materiale di scarico lontano dai recinti di vetro o dalle automobili, ecc.
- Non far girare il motore ad alta velocità quando non si rimuove la neve.
- Fare attenzione quando si usa lo spazzaneve e fare attenzione alle fosse nel terreno o ad altri pericoli nascosti.
- Assicurarsi che il rotore giri senza intoppi prima di attaccare lo spazzaneve alla testata motorizzata.
- Se il rotore non ruota liberamente a causa del ghiaccio, disgelare l'unità accuratamente, prima di accingersi a farla funzionare sotto potenza. Mantenere il rotore libero di detriti.
- Non spazzare la neve vicino ad altre persone. Lo spazzaneve potrebbe proiettare piccoli oggetti ad alta velocità causando lesioni.
- Dopo aver battuto contro un oggetto estraneo, arrestare il motore, disconnettere la candela ed ispezionare lo spazzaneve per danni e, se necessario, eseguire la riparazione prima di riavviare l'unità.
- Non far funzionare mai lo spazzaneve vicino recinti di vetro, automobili e camion.
- Non tentare mai di usare lo spazzaneve su un tetto.
- Non far funzionare mai lo spazzaneve vicino a pozzi luce, scariche, ecc.
- Non scaricare mai la neve su strade pubbliche o vicino al traffico in movimento.
- Liberare la neve dai pendii salendo e scendendo, mai attraversando. Fare attenzione quando si cambia direzione. Non pulire mai la neve dai pendii a gradini.
- Far funzionare lo spazzaneve per alcuni minuti dopo aver rimosso la neve, in modo che le parti in movimento non si congelino.
- Guardare indietro e fare attenzione quando si indietreggia. Fare attenzione per evitare scivoli o cadute, specialmente quando si lavora in retromarcia.
- Sapere come arrestarsi rapidamente.



## MANUTENZIONE

La durata della macchina può ridursi e il rischio di incidenti aumentare se la manutenzione non viene eseguita correttamente e se l'assistenza e/o le riparazioni non vengono effettuate da personale qualificato. Per ulteriori informazioni rivolgersi alla più vicina officina di assistenza.

**AVVERTENZA:** Disconnettere la candela prima di eseguire la manutenzione, tranne per le regolazioni del carburatore.

### CONTROLLARE LE PARTI E I FERMAGLI LENTI

- Alloggiamento della candela
- Filtro dell'aria
- Viti dell'alloggiamento
- Vite del impugnatura
- Protezione combinata

### CONTROLLARE LE PARTI DANNEGGIATE O CONSUMATE

Per la sostituzione delle parti danneggiate/consumate, rivolgersi a un centro autorizzato.

- Serbatoio del carburante - Smettere di usare l'unità se il serbatoio è danneggiato o perde.
- Protezione combinata - Interrompere l'uso dell'unità se la protezione è danneggiata.

### PULIRE L'UNITÀ E LE ETICHETTE

- Dopo ogni uso, ispezionare completamente l'unità per parti danneggiate o allentate. Pulire l'unità e le etichette usando un panno umido con un detergente neutro.
- Completare la pulizia dell'unità con un panno asciutto pulito.

### PULIRE IL FILTRO DELL'ARIA

Il filtro dell'aria sporco diminuisce le prestazioni del motore e aumenta il consumo di carburante e le emissioni nocive. Pulirlo sempre dopo cinque ore di funzionamento.

1. Pulire il coperchio e l'area circostante per evitare la caduta di terra nella camera di carburazione quando viene rimosso il coperchio.
2. Rimuovere le parti come illustrato.  
**NOTA:** Non pulire il filtro con benzina o altro solvente infiammabile. Questa operazione può creare un pericolo di incendio o produrre vapori di evaporazione nocivi.
3. Lavare il filtro con acqua e sapone.
4. Fare asciugare il filtro.
5. Sostituire le parti.

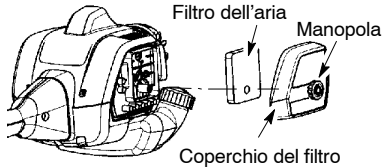

### SOSTITUZIONE DELLA CANDELA

Sostituire la candela ogni anno per assicurare che il motore parta facilmente e funzioni meglio. Regolare la distanza degli elettrodi della candela a 0,6 mm. La messa in fase dell'accensione è fissa e non regolabile.

1. Ruotare, quindi estrarre il cappuccio della candela.
2. Rimuovere la candela dal cilindro e smaltirla.
3. Sostituire la candela rimossa con una candela Champion RCJ-6Y e serrare con una chiave a tubo di 19 mm.
4. Reinstallare il cappuccio della candela.

## SOSTITUZIONE DEL FILO

1. Premere le linguette ai lati della testina portafilo e rimuovere il coperchio e la bobina.

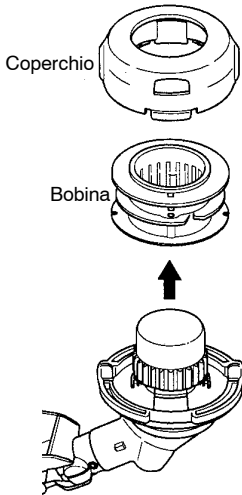
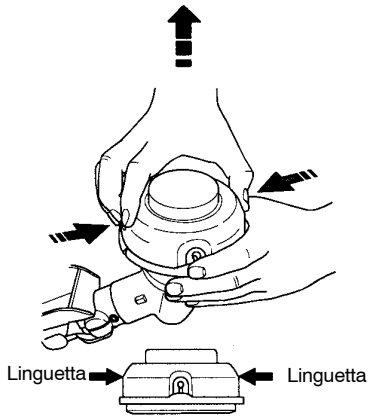

2. Rimuovere il filo residuo.
3. Pulire tutte le parti da polvere e detriti. Sostituire la bobina se usurata o danneggiata.
4. Sostituire con una bobina precaricata, oppure sostituire il filo con filo di marca McCulloch della lunghezza di 4,5 metri e diametro 2,4 mm.

**AVVERTENZA:** Non usare filo elettrico, cordino, spago e simili, che potrebbe rompersi e divenire un'arma pericolosa.

5. Nell'installare il nuovo filo sulla bobina esistente, afferrare la bobina come illustrato nella figura sotto.
6. Piegare il filo al centro e inserire il filo piegato nell'incavo dell'anello centrale della bobina. Controllare che il filo alloggi correttamente nell'incavo.

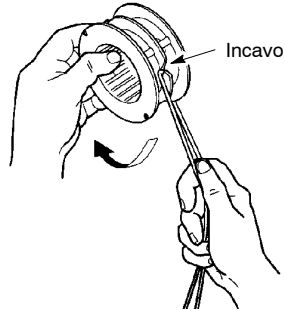

7. Avvolgere i due capi del filo uniformemente e saldamente in senso orario.

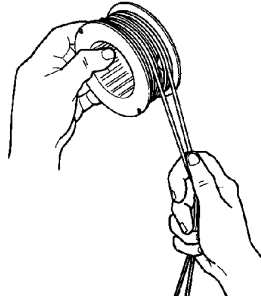

8. Fissare i due fili nei due incavi di guida.

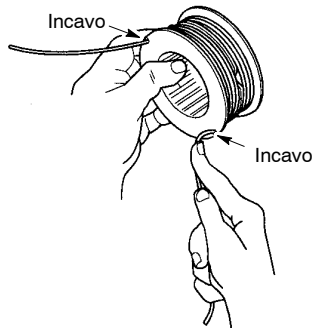

9. Rimontare la bobina nel coperchio.

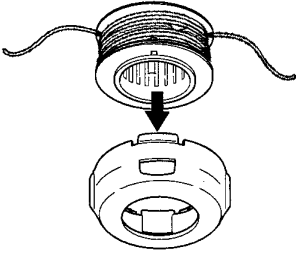

10. Inserire i due capi del filo attraverso i fori di uscita ai lati del coperchio.

Fori di uscita

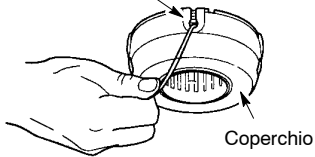

11. Rimontare la bobina e il coperchio sulla testina portafilo. Premere fino a che il coperchio non scatta in posizione corretta.

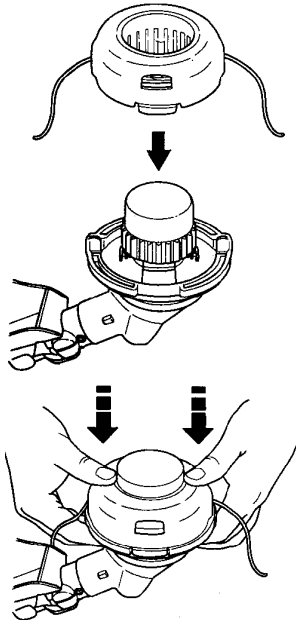

## REGOLAZIONI DEL CARBURATORE

**AVVERTENZA:** Mantenere persone ed oggetti ad una distanza di sicurezza quando si esegue la regolazione della velocità al minimo. Fate attenzione la testata di taglio ruota durante

gran parte di questa operazione. Indossare equipaggiamenti di protezione ed osservare le misure di sicurezza. Dopo aver eseguito le regolazioni, la testata non devono muoversi o ruotare con il motore al minimo.

Il carburatore è stato attentamente regolato in fabbrica. Le regolazioni al regime minimo possono rendersi necessarie se si nota una delle seguenti condizioni:

- Il motore non funziona correttamente al minimo quando si rilascia l'acceleratore.
- La testata si muovono o ruotano quando il motore è al minimo.

Eseguire le regolazioni con l'unità sollevata in modo che l'accessorio di taglio sia distante dal terreno e non entri in contatto con alcun oggetto. Tenere l'unità con le mani quando si eseguono regolazioni con il motore in moto. Tenere ogni parte del proprio corpo distante dagli accessori di taglio e dal silenziatore.

### Regolazione della Velocità al Minimo

Far girare il motore al minimo. Regolare il minimo fino a che il motore gira senza che la testata si muovano o ruotino (minimo troppo affrettato) o si arresta (minimo troppo lento).

- Girare la vite di regolazione in senso orario per aumentare la velocità nel caso in cui il motore si spegnesse, o non avesse una rotazione regolare.
- Girare la vite in senso antiorario per diminuire la velocità se la testata continuano a muoversi o ruotare quando il motore è al minimo.

**AVVERTENZA:** Ricontrollare il minimo dopo ogni regolazione. La testata di taglio non devono muoversi o ruotare quando il motore è al minimo per evitare gravi lesioni all'operatore o agli astanti.

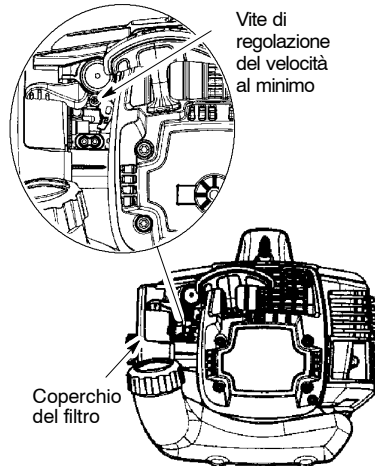

Se desiderate maggiore assistenza o non siete sicuri sul modo di eseguire questa procedura, rivolgersi ad un rivenditore autorizzato.

## RIPORRE

**AVVERTENZA:** Preparare l'unità per riporla alla fine della stagione o quando non verrà usata per un mese o più.

- Fare raffreddare il motore, quindi bloccare l'unità prima di riporla o trasportarla.
- Riporre l'unità e il carburante in un'area ben ventilata in cui i vapori del carburante non possano raggiungere scintille o fiamme aperte provenienti da boiler, motori o interruttori elettrici, caldaie ecc.
- Svuotare il serbatoio della macchina prima di riporre o trasportare la macchina.
- Riporre l'unità e il carburante fuori della portata dei bambini.
- Riporre l'unità con tutte le protezioni installate. Collocarla in modo da non lasciare esposte parti affilate che possano provocare lesioni accidentali.

### CONSERVAZIONE STAGIONALE

Preparare l'attrezzo per la conservazione al termine della stagione o se si prevede di non usarlo per più di 30 giorni.

Se l'attrezzo deve essere conservato per un periodo di tempo prolungato:

- Pulire l'intera unità.
- Conservare in luogo pulito e asciutto.
- Oliare le superfici metalliche esterne.

### MOTORE

- Togliere la candela e versare un cucchiaino di olio per motori a due tempi (raffreddato ad aria) attraverso l'apertura di alloggiamento della candela. Tirare lentamente il cordino di avviamento da 8 a 10 volte per distribuire l'olio.
- Sostituire la candela con una nuova del tipo consigliato.
- Pulire il filtro dell'aria.
- Controllare che l'unità non abbia viti, dadi e bulloni lenti. Sostituire le parti danneggiate, rotte o consumate.
- Iniziare la nuova stagione usando solo carburante nuovo con il corretto rapporto di benzina e olio.

### ALTRE INFORMAZIONI

- Non conservare la benzina da una stagione all'altra.
- Sostituire la latta della benzina se inizia ad arrugginarsi.

## TABELLA DI SOLUZIONE DEI PROBLEMI

**⚠ AVVERTENZA:** Sempre arresti l'unità e disinserisca la spina della scintilla prima dell'effettuazione delle c'è ne delle soluzioni suggerite qui sotto tranne le soluzioni che richiedono il funzionamento dell'unità.

PROBLEMI	CAUSA	SOLUZIONE
Il motore no parte.	<ol style="list-style-type: none"> <li>1. Interruttore ON/STOP in posizione STOP.</li> <li>2. Motore ingolfato.</li> <li>3. Serbatoio combustibile vuoto.</li> <li>4. La candela non emette la scintilla.</li> <li>5. Il combustibile non raggiunge il carburatore.</li> <li>6. Il carburatore necessita regolazione.</li> </ol>	<ol style="list-style-type: none"> <li>1. Spostare l'interruttore ON/STOP in posizione ON.</li> <li>2. Vedere le istruzioni di avviamento.</li> <li>3. Riempire il serbatoio con una miscela combustibile corretta.</li> <li>4. Sostituire la candela.</li> <li>5. Controllare che il filtro sia pulito; altrimenti sostituirlo. Controllare che la bubazione no sia peigata o divisa; riparare o sostituire.</li> <li>6. Vedere "Regolazioni del carburatore" nella sezione di Servizio.</li> </ol>
Il motore no tiene il minimo correttamente.	<ol style="list-style-type: none"> <li>1. Il carburatore necessita regolazione.</li> <li>2. Tenute dell'albero motore consumate.</li> <li>3. Bassa compressione.</li> </ol>	<ol style="list-style-type: none"> <li>1. Vedere "Regolazioni del carburatore" nella sezione di Servizio.</li> <li>2. Rivolgersi ad un rivenditore autorizzato.</li> <li>3. Rivolgersi ad un rivenditore autorizzato.</li> </ol>
Il motore non accelera, manca di potenza o si spegne sotto carico.	<ol style="list-style-type: none"> <li>1. Filtro dell'aria sporco.</li> <li>2. Candela sporco.</li> <li>3. Il carburatore necessita regolazione.</li> <li>4. Accumulo di carbonio.</li> <li>5. Bassa compressione.</li> </ol>	<ol style="list-style-type: none"> <li>1. Pulire o sostituire il filtro.</li> <li>2. Pulire o sostituire la candela; ristabilire la distanza fra gli elettrodi.</li> <li>3. Vedere "Regolazioni del carburatore" nella sezione di Servizio.</li> <li>4. Rivolgersi ad un rivenditore autorizzato.</li> <li>5. Rivolgersi ad un rivenditore autorizzato.</li> </ol>
Eccessiva emissione di fumo dal motore.	<ol style="list-style-type: none"> <li>1. Levetta dell'aria parzialmente aperta.</li> <li>2. Miscela combustibile non corretta.</li> <li>3. Filtro dell'aria sporco.</li> <li>4. Il carburatore necessita regolazione.</li> </ol>	<ol style="list-style-type: none"> <li>1. Regolare la levetta dell'aria.</li> <li>2. Serbatoio mezzo vuoto; rifornire con una miscela combustibile corretta.</li> <li>3. Pulire o sostituire il filtro.</li> <li>4. Vedere "Regolazioni del carburatore" nella sezione di Servizio.</li> </ol>
Motore bollente.	<ol style="list-style-type: none"> <li>1. Miscela combustibile non corretta.</li> <li>2. Candela non corretta.</li> <li>3. Il carburatore necessita regolazione.</li> <li>4. Accumulo di carbonio.</li> </ol>	<ol style="list-style-type: none"> <li>1. Serbatoio mezzo vuoto; rifornire con una miscela combustibile corretta.</li> <li>2. Sostituire con candela corretta.</li> <li>3. Vedere "Regolazioni del carburatore" nella sezione di Servizio.</li> <li>4. Rivolgersi ad un rivenditore autorizzato.</li> </ol>

## DICHIARAZIONE DI CONFORMITÀ

### Dichiarazione di conformità CE (Valida solo per l'Europa)

Noi sottoscritti, **Husqvarna AB**, con sede a **SE-561 82 Huskvarna, Svezia**, Tel: +46-36-146500, in qualità di rappresentanti autorizzati all'interno della Comunità, dichiara che le decespugliatori modello **McCulloch Cabrio 433L** a partire dai numeri di serie del 2009 (l'anno viene evidenziato nel marchio di fabbrica ed è seguito da un numero di serie) sono conformi alle disposizioni delle **DIRETTIVA DEL CONSIGLIO**:

del 17 Maggio 2006 "sulle macchine" **2006/42/CE**;

del 15 Dicembre 2004 "sulla compatibilità elettromagnetica" **2004/108/CE**, e disposizioni aggiuntive ora vigenti.

del 8 Maggio 2000 "sull'emissione di rumore nell'ambiente" in conformità con allegato V del **2000/14/CE**. Per informazioni relative alle emissioni di rumore, vedi capitolo Dati tecnici.

Sono state applicate le seguenti norme: **EN ISO 12100-1/A1:2009, EN ISO 12100-2/A1:2009, CISPR 12:2007, EN 11806:2008**.

L'SMP Svensk Maskinprovning AB, Fyrisborgsgatan 3, S-754 50 Uppsala, Svezia, ha eseguito il controllo-tipo facoltativo per la Husqvarna AB. Il certificato riporta il numero: **SEC/09/2033**.

01-11-09



Ronnie E. Goldman, Direttore tecnico  
Rappresentante autorizzato per Husqvarna AB e  
responsabile della documentazione tecnica

## DATI TECNICI

### MODELLO: Cabrio 433L

#### MOTORE

Cilindrata, cm <sup>3</sup>	33
Alla potenza massima, (min <sup>-1</sup> )	7000
Frequenza massima di rotazione del mandrino, (min <sup>-1</sup> )	10000
Velocità del motore alla frequenza massima di rotazione del mandrino consigliata, (min <sup>-1</sup> )	7400
Velocità di minimo, (min <sup>-1</sup> )	2900
Velocità massima del motore, misurata in conformità con ISO 8893, kW	0,9

#### SISTEMA DI ACCENSIONE

Candela	Champion RCJ-6Y
Distanza all'elettrodo, mm	0,6

#### CARBURANTE E SISTEMA DI LUBRIFICAZIONE

Capacità del serbatoio, cm <sup>3</sup>	480
---	-----

#### PESO

Senza accessorio di taglio o protezione, a serbatoio vuoto, kg	6,6
--	-----

#### EMISSIONI DI RUMORE

##### (vedere annot. 1)

Livello potenza acustica, misurato dB(A)	112,3
Livello potenza acustica, garantito L <sub>WA</sub> dB(A)	117,0

#### LIVELLI DI RUMOROSITÀ

##### (vedere annot. 2)

Livello di pressione acustica equivalente rispetto all'udito dell'operatore, misurato in base alle norme EN ISO 11806 e ISO 22868, dB(A)

Equipaggiata con lama tagliaerba (originale)	102,0
Equipaggiata con testina portafilo (originale)	99,8

#### LIVELLI DI VIBRAZIONI

##### (vedere annot. 3)

Livelli di vibrazione equivalenti (ahv,eq) all'impugnatura, misurati in base alle norme EN ISO 11806 e ISO 22867, in m/s<sup>2</sup>

Equipaggiata con lama tagliaerba (originale), sinistra/destra	8,3/8,4
Equipaggiata con testina portafilo (originale), sinistra/destra	6,4/8,1

**Nota 1:** Emissione di rumore nell'ambiente misurato come potenza acustica (L<sub>WA</sub>) in base alla direttiva CE 2000/14/CE. Il livello di potenza acustica riportato per la macchina è stato misurato con il gruppo di taglio originale che emette il livello massimo. La differenza tra potenza acustica misurata e garantita è che la potenza acustica garantita comprende anche la dispersione nel risultato di misurazione e le variazioni tra le diverse macchine dello stesso modello come da Direttiva 2000/14/CE.

**Nota 2:** I dati riportati per il livello di pressione acustica equivalente della macchina hanno una dispersione statistica tipica (deviazione standard) di 1 dB(A).

**Nota 3:** I dati riportati per il livello di vibrazione equivalente hanno una dispersione statistica tipica (deviazione standard) di 1 m/s<sup>2</sup>.

Modello Cabrio 433L ((3/8 LH per arbusti) - Foro centrale delle lame/coltelli, Ø 25,4 mm		
Accessori approvati	Tipo	Dispositivo di taglio/protezione, parte no.
Lama/coltello tagliaerba	Grass (Ø 20 cm, 4 denti)	530 05 58 92 / 575 35 27 01
Testina portafilo	TNG 7 (filo Ø 2,4 mm)	545 41 92 02 / 575 35 27 01