

**Kāsitsemisōpetus
Naudojimosi instrukcijas
Lietošanas pamācība**

B28 PS

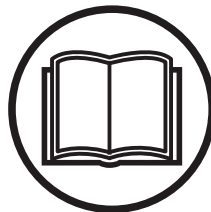

Loe kāsitsemisōpetus pōhjalikult lābi, et kōik eeskirjad oleksid tāiesti arusaadavad, enne kui seadet kasutamā hakkad.

Prieš naudodami jrenginj, atidzīai perskaitykite naudojimosi instrukcijas ir jsitikinkite, ar viskq gerai supratote.

Lūdzu izlasiet šo lietošanas pamācību uzmanīgi un pārlicinaties, ka pirms mašīnas lietošanas esat visu sapratīs.

EE (2 - 27)
LT (28 - 53)
LV (54 - 79)

SÜMBOLITE TÄHENDUS

Sümbolid

ETTEVAATUST! Puhastussaad, võsälõikurid ja trimmerid hooletu või vale kasutamine võib põhjustada tõsiseid või surmaga lõppevaid vigastusi kasutajale või kõrvalseisjatele.



Loe käsitsemisõpetus põhjalikult läbi, et kõik eeskirjad oleksid täiesti arusaadavad, enne kui seadet kasutama hakkad.



Kasuta alati:

- Kaitsekiivrit, kohtades, kus on langevate esemete oht
- Kõrvaklapid
- Heakskiidetud silmakaitseid



Väljuva võlli suurim pöörlemiskiirus, p/m



Väljaviskuvate ning tagasipöörkavate asjade oht.



Seadme juht on kohustatud jälgima, et inimesed ja loomad tuleks töö ajal lähemale kui 15 m.



TERA LÖÖK – Teradega varustatud seadmed võivad jõuliselt pörkuda kõrvale või taha, kui tera puutub kokku kõvade esemetega. Tera võib löigata ära käe või jala. Jälgi, et inimesed ja loomad oleksid seadmest alati vähemalt 15 meetri kaugusel.



Ärge kasutage sellel seadmel saehammastega lõiketeri.



Märgistusnööled, mis tähistavad piirasendeid käepideme kinnitamiseks.



Kasuta alati heakskiidetud kaitsekindaid.



Kasuta libisemiskindlaid ning tugevaid säärikuuid.



Seade vastab EL kehtivatele direktiividele.



Ümbritsevasse keskkonda leviv müra vastavalt Euroopa Ühenduse direktiivile. Andmed seadme emissiooni kohta on toodud peatükis Tehnilised andmed ja etiketil.



Helirõhutase mõõdetuna 7,5 meetri kauguselt.



Kasutage pliivaba bensiini ja kahetaktilisele mootorile mõeldud õli vahekorras 2% (1:50).

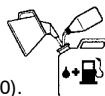

Ülejäänud seadmel toodud sümbolid/tähised vastavad erinevates riikides kehtivatele sertifitseerimisnõuetele.

Mootori seiskamislüliti vajutage stopp-lüliti ja hoidke seda allavajutatuna, kuni mootor seiskub. **TAHELEPANU!** Seiskamislüliti läheb ise lähteasendisse. Et vältida seadme tahtmatut käivitamist, tuleb monteerimistöde, remondi ja hoolduse ajaks võtta sütekuünlat süütepea.



Korrapärane puhastus vajalik.



Visuaalne kontroll.



Tuleb kasutada heakskiidetud silmakaitseid.



Õhuklapp



Kütusepump



SISUKORD

Sisukord

SÜMBOLITE TÄHENDUS	
Sümbolid	2
SISUKORD	
Sisukord	3
Enne käivitamist tuleb meeles pidada järgmist:	3
MIS ON MIS?	
Mis on mis?	4
ÜLDISED OHUTUSESKIRJAD	
Tähtis	5
Isiklik ohutusvarustus	5
Seadme ohutusvarustus	6
Lõikeseade	8
KOOSTAMINE	
Silmuskäepideme monteerimine	10
Lahtivõetava varre koostamine ja lahti võtmine	10
Olarihma ja kinnitus paigaldamine	11
Lõiketeraa paigaldamine	11
Terakaitseme, rohutera ja rohunoa paigaldamine	12
Trimmerikaitse ja trimmeripea paigaldamine	12
KÜTUSE KÄSITSEMINE	
Ohutusnõuded kütuse käsitlemisel	13
Küttesegu	13
Tankimine	14
KÄIVITAMINE JA SEISKAMINE	
Kontroll enne käivitamist	15
Käivitamine ja seiskamine	15
TÖÖVÕTTED	
Üldised tööeeskirjad	17
HOOLDUS	
Karburaator	20
Summuti	20
Süüteküünlad	21
Lahtivõetav vars	21
Õhufilter	21
Nurkreduktor	22
Hooldusskeem	23
TEHNILISED ANDMED	
Tehnilised andmed	24
EÜ vastavusdeklaratsioon (kehtib ainult Euroopas)	25

Enne käivitamist tuleb meeles pidada järgmist:

Loe käsitlemisõpetus hoolikalt läbi.



ETTEVAATUST! Seadme algset konstruktsiooni ei tohi muuta ilma tootja loata. Kasuta alati originaalosi. Lubamatud muudatused ja varuosad võivad põhjustada raskeid või isegi eluohtlikke kehavigastusi operaatorile ja teistele.



ETTEVAATUST! Puhastussaa, võsalõikur või trimmer võivad vale või hooletu käsitlemise korral olla ohtlikud seadmed, mis võivad põhjustada operaatori või teiste isikute tõsiseid vigastusi või hukumist. Sellepärast on vaja kasutusjuhend läbi lugeda ja kõigest aru saada.



ETTEVAATUST! Pikaajaline müra võib tekitada püsiva kuulmiskahjustuse. Sellepärast tuleb alati kanda heakskiidetud kõrvaklappe.

McCulloch töötab pidevalt oma toodete edasiarendamise alal ja jätab seetõttu endale õiguse teha muuhulgas muudatusi toodete kuju ja välimuse osas.

MIS ON MIS?

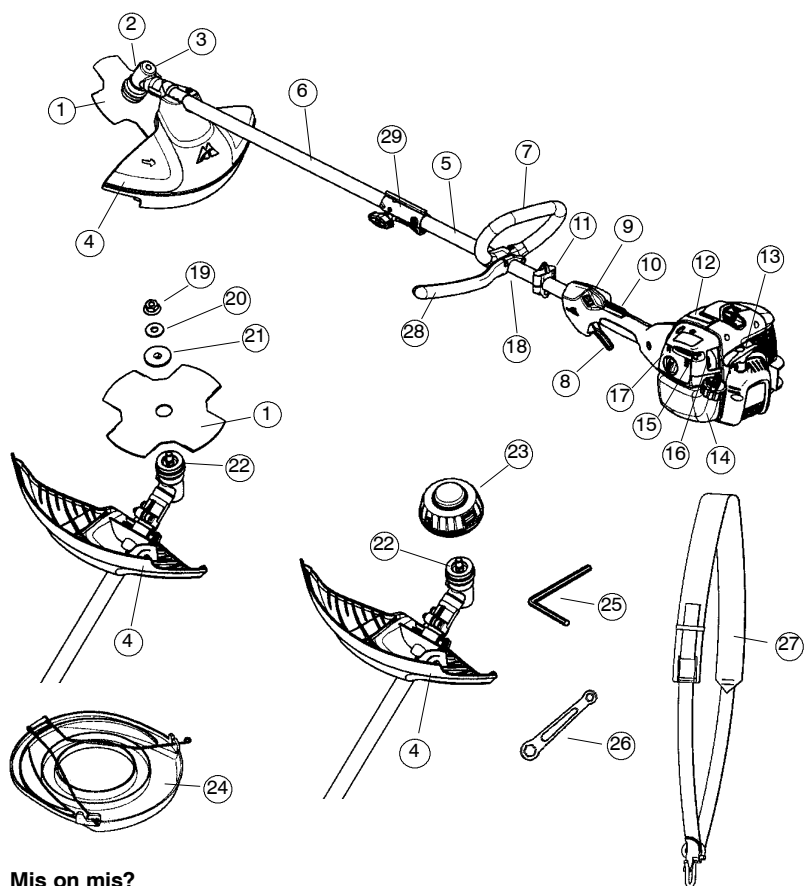

Mis on mis?

- | | |
|--------------------------------------|----------------------------|
| 1. Lõiketera | 16. Kütusepump |
| 2. Määrdeaine lisamine, nurkreduktor | 17. Õhufiltri kaas |
| 3. Nurkreduktor | 18. Juhtraua reguleerimine |
| 4. Lõikeosa kaitsekate | 19. Tera kinnitusmutter |
| 5. Ülemine vars | 20. Kumerseib |
| 6. Alumine vars | 21. Tugiseib |
| 7. Silmuskäepide | 22. Tolmukoguja |
| 8. Gaasihoovastik | 23. Trimmeripea |
| 9. Seiskamislüliti | 24. Transportkaitse |
| 10. Gaasihoovastiku sulgur | 25. Sisekuuskantvõti |
| 11. Õlarihma kinnitus | 26. Teramutri võti |
| 12. Silindri kate | 27. Õlarihm |
| 13. Käiviti käepide | 28. J-kujuline käepide |
| 14. Kütusepaak | 29. Varre kinnitus |
| 15. Õhuklapp | 30. Käsitsemisõpetus |

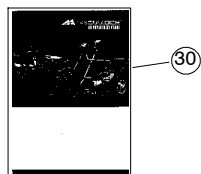

ÜLDISED OHUTUSEESKIRJAD

Tähtis

TÄHTIS! Seade on ette nähtud ainult rohu lõikamiseks.

Ainukesed tarvikud selle mootoriga kasutamiseks on peatükis Tehnilised andmed loetletud meie poolt soovitatud lõikeosad.

Ära kunagi tööta seadmega, kui oled väsinud, alkoholi tarvitanud või kui oled saanud ravimit, mis mõjub su nägemisele, otsustusvõi keskendumisvõimele.

Ärge kasutage seadet eriti rasketes ilmaoludes, väga külma, väga tuulise või niiske ilmaga.

Kanna isiklikku ohutusvarustust. Juhised on toodud alajaotuses Isiklik ohutusvarustus. Ära kunagi kasuta seadet, mille ehitust on muudetud.

Ära kasuta vigastatud seadet. Kontrolli ja hoolda seadet korrapäraselt, nagu käsitlemisõpetuses nõutud. Teatud hooldust tohib teha ainult vastava väljaõppe saanud spetsialist. Juhised on toodud alajaotuses Hooldus. Enne käivitamist tuleb paigaldada kõik katted ja kaitsed. Kontrolli et süütepea ja süütejuhe poleks kahjustatud. Kahjustatud seade võib põhjustada elektrilööki.

Seadme operaator on kohustatud jälgima, et inimesed ja loomad ei tuleks töö ajal lähemale kui 15 m. Kui samas kohas töötab mitu juhti, peab ohutusvahemaa olema vähemalt kaks puu kõrgust, kuid mitte alla 15 meetri.

ETTEVAATUST! Seade tekitab töötades elektromagnetvälja. Teatud tingimustel võib väli häirida aktiivsete või passiivsete meditsiiniliste implantaatide tööd. Tõsiste või surmaga lõppevate kahjustuste riski vähendamiseks soovime meditsiinilisi implantaate kasutaval inimesel pidada seadme kasutamise eel nõu oma arsti ja implantaadi valmistajaga.

ETTEVAATUST! Vale lõikeosa või valesti teritatud tera võivad suurendada tõsiste või surmaga lõppevate vigastuste ohtu.

ETTEVAATUST! Ärge laske lapsi seadme lähedale ega seadet kasutada! Kuna seadmel on vedruka seiskamislüliti ja seda saab väikesel kiirusel kerge vaevaga käivituskäepidemest käivitada, võib mõnikord ka laps suuta seadme käima panna. See tähendab ohtu tõsiste vigastuste tekkeks. Sellepärast tuleb seadmelt eemaldada süütepea, kui seade jääb valveta.

Isiklik ohutusvarustus

ETTEVAATUST! Puhastussaa, võsalõikur või trimmer võivad vale või hooletu käsitsemise korral olla ohtlikud seadmed, mis võivad põhjustada operaatori või teiste isikute tõsiseid vigastusi või hukkumist. Sellepärast on vaja kasutusjuhend läbi lugeda ja kõigest aru saada. Seadmega töötamisel tuleb kasutada ettenähtud isiklikku kaitsevarustust. Isiklik kaitsevarustus ei välista õnnetusi, kuid vähendab vigastuste astet. Palu seadme müüjalt abi sobiva varustuse valimisel.

TÄHTIS! Kui kasutate kuulmiskaitset (kõrvaklappe), ole tähelepanelik helide, hõigete ja hoiatussignaalide suhtes. Mootori seiskumisel võta kohe kõrvaklapid ära.

KIIVER

Kiivrit peab kasutama, kui tüved on kõrgemad kui 2 m.



KÕRVAKLAPID

Peab kasutama küllaldase helisummutusefektiivsusega kõrvaklappe.



SILMAKAITSED

Alati tuleb kasutada heakskiidetud silmakaitset. Visiiri kasutamisel tuleb lisaks kasutada kooskõlastatud kaitseprille. Kooskõlastatud kaitseprillide all mõeldakse selliseid prille, mis vastavad standardile EN 166 Euroopa Liidu riikides.

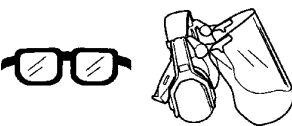

KINDAD

Kindaid peab kasutama, kui selleks on vajadus, nt. lõikeosa monteerimisel.



SÄÄRIKUD

Kasuta libisemiskindlaid ning tugevaid säärikui.



ÜLDISED OHUTUSEESKIRJAD

RIIETUS

Riietuseks kasuta rebenemisele vastupidavat materjali ja hoidu liiga avaratest riietest, mis kergelt takerduvad okstesse ja vitsetesse. Seadmega töötamisel kannal alati tugevaid pikki pükse. Ärge kannal lühikesi pükse, ehteid, lahtiseid jalatseid, ära käi paljajalu. Jälgi, et lahtised juukseid ei ulatuks õlgadeni.

ESMAABI

Kanna hoolt, et esmaabivarusust oleks alati käepärast.



Seadme ohutusvarustus

Käesolevas käsitletakse seadme ohutusvarustust, selle toimimist, kontrollimist ning põhihooldust, mis tagab ohutu töö. Peatükis Mis on mis? on näidatud detailide paiknemine seadmel.

Kui seadet ei hooldata õigesti ja korrapäraselt ja seadet ei paranda asjatundja, võib seadme tööga lüheneda ja tekkida oht õnnetuste tekkeks. Lisateabe saamiseks võta ühendust lähima hooldustöökojaga.

TÄHTIS! Seadme hooldus ja parandamine nõuab eraldi väljaõpet. See kehtib eriti ohutusvarustuse kohta. Kui seade ei vasta allpool toodud nõuetele, vii see hoolduspunkti. Meie toodetele on tagatud professionaalne hooldus ja parandus. Kui seadme müüja ei tegele hooldusega, palu teda juhatada sind lähimasse hoolduspunkti.

ETTEVAATUST! Ära kasuta kunagi vigase ohutusvarustusega seadet. Ohutusvarustust tuleb käesolevas toodud eeskirjade kohaselt hooldada ja kontrollida. Vajadusel lasta seadme hooldustöökojas parandada. Seadme kasutamine kahjustatud ohutusvarustusega suurendab tõsiste või surmaga lõppevate vigastuste ohtu.

Gaasihoovastiku sulgur

Gaasihoovastiku sulgur on konstrueeritud takistamaks tahtmatut gaasi andmist. Kui vajutad sulgurit (A) käepidemest haarates, vabaneb gaasihoovastik (B). Käepidemest lahti lastes lähevad nii gaasihoovastik kui sulgur tagasi algasendisse. Seda liigutust juhivad kaks iseseisvat tagasitõmbevedru. Gaasihoovastik sulgeb automaatselt tühikäigule kohe, kui lased käepideme käest.

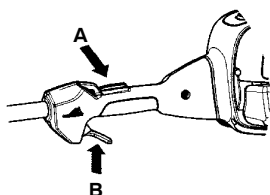

Kontrolli, kas gaasihoovastik sulgub tühikäigul, kui gaasihoovastiku sulgur läheb oma lähteasendisse.

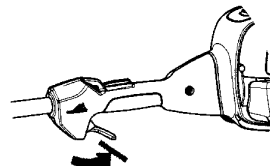

Vajuta gaasihoovastiku sulgurit ja kontrolli, kas see läheb, kui lased ta lahti, tagasi algasendisse.

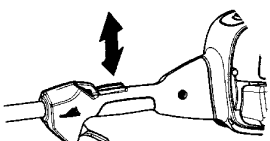

Kontrolli, kas gaasihoovastik ja gaasihoovastiku sulgur liiguvad vabalt ja kas tagasitõmbevedrud töötavad korralikult.

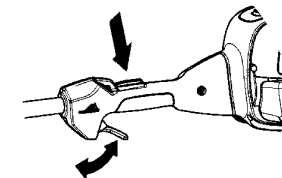

Vt. alajaotust Käivitamine. Käivita seade ja anna täisgaasi. Lase gaasihoovastik lahti ja kontrolli, et löikeosa jääks täiesti seisma. Kui löikeosa pöörleb, kui gaasihoovastik on tühikäiguasendis, pead kontrollima karburaatori tühikäigu reguleerimist. Vt. juhiseid alajaotuses Korrashoid.

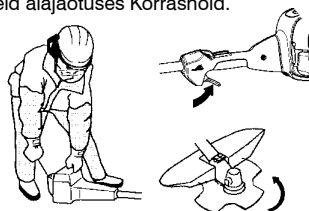

ÜLDISED OHUTUSEESKIRJAD

Seiskamislüliti

Veenduge, et mootor jääb seisma, kui vajutate stopp-lüliti alla ja hoiate seda allavajutatuna.

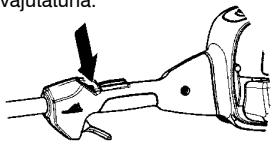

Lõikeosa kaitsekate



Kaitsekate hoiab ära, et lõikeosadest ei viskuks midagi operaatori suunas. Summuti takistab see operaatorit lõikeosa vastu puutumast.

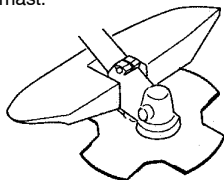

Vaata, et kaitsekate oleks vigastusteta ja seal poleks pragusid. Vaheta kaitsekate välja, kui see on saanud lööke või on pragunenud. Kasuta ettenähtud lõikeosa kaitsekate. Vt. peatükki Tehnilised andmed.

⚠ ETTEVAATUST! Lõikeosa ei tohi mingil juhul kasutada, paigaldamata heakskiidetud kaitsekate. Vt peatükki Tehnilised andmed. Vale või vigane kaitsekate võib põhjustada inimestele tõsiseid vigastusi.

Valesti keritud jõhvi või vale lõikeosa kasutamine tõstab vibratsioonitaset. Juhised on toodud alajaotuses Lõikeseade.

⚠ ETTEVAATUST! Tugeva vibratsiooniga töötamine võib põhjustada vereringe- või närvikahjustusi, eriti neil, kel on vereringehäireid. Pöördu arsti poole, kui ilmneb nähte, mis võivad olla vibratsioonist põhjustatud. Sellisteks nähtudeks on näiteks muudatused nahas või nahavärvis, surin, nõelatorked. Kui sõrmed, käelabad ja randmed jäävad tuimaks, tunde- tuks, nõrgaks, hakkavad surisema, tundub nõelatorkeid või nahal ilmneb värvimuudatusi, pöördu arsti poole.

Summuti



Summuti ülesandeks on hoida minimaalset mürataset ja suunata mootori heitgaasid operaatorist eemale.

TÄHELEPANU! Katalüsaatoriga summuti on konstrueeritud ka selleks, et vähendada kahjulike ainete hulka heitgaasides.

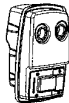

Sooja ja kuiva kliimaga riikides on metsatulekahju tekkimise oht suur. Seetõttu on seadmetele paigaldatud summuti, milles on sädemeid püüdva võrguga.

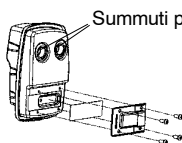

Summuti poldid

On väga oluline, et järgitaks summuti hoolduse ja kontrolli juhiseid. Ära kasuta kunagi vigastatud summutiga seadet.

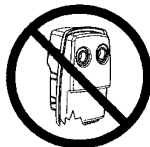

Kontrolli korrapäraselt, kas summuti on kindlalt seadme külge kinnitatud.

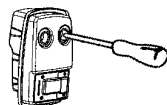

TÄHELEPANU! Katalüsaatorsummuti on kasutamise ajal ja ka peale seismajäämist väga kuum. See kehtib ka tühikäigu puhul. Selle puudutamine võib tekitada naha põletust. Ole tuleohtu suhtes tähelepanelik!

⚠ ETTEVAATUST! Summuti sisaldab kemikaale, mis võivad olla kantserogeense toimega. Vältige kokkupuudet nende ainetega, kui summuti katki läheb või saab kahjustada.

ÜLDISED OHUTUSEESKIRJAD

⚠ ETTEVAATUST! Pea meeles, et mootori heitgaasid sisaldavad vingugaasi, mis võib põhjustada vingugaasimürgitust. **ÄRGE** käivitage masinat ega töötaga sellega siseruumides või halva ventilatsiooniga kohtades. Mootori heitgaasid on kuumad ja võivad sisaldada sädemeid, mis võivad tekitada tulekahju. Sellepärast ära käivita seadet kunagi ruumis sees ega tuleohtlike materjalide ligidal!

Tera kinnitusmutter

Mõnede lõikeosade kinnitamiseks kasutatakse tera kinnitusmutrit.

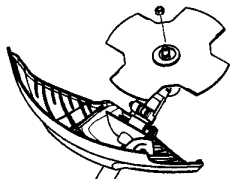

Kinnikeeramisel keeratakse mutrit lõikeosa pöörlemisele vastassuunas. Lahtikeeramiseks keeratakse mutrit lõikeosa pöörlemis-suunas. (**NB!** Mutter on vasakkeermega.) Keera mutter toruvõtmega kinni.

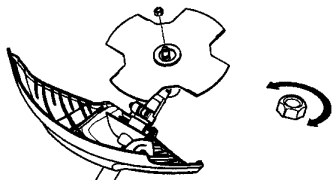

Lõikeseade

Käesolev peatükk räägib õige lõikeseadme valimisest ja selle hooldamisest, et:

- Vähendada tagasiviskumise ohtu.
- Tagada seadme maksimaalne tööviljakus.
- Pikendada lõikeseadme eluiga.

TÄHTIS!

Lõikeosa tohib kasutada ainult koos selleks ette nähtud kaitsekattega! Vt. peatükki Tehnilised andmed. Vaata lõikeosa kasutusjuhendist, kuidas toimub õigesti jõhvi paigaldamine ja kuidas valida jõhvi läbimõõtu. Järgi meie soovitusi. Hoia korralikku saateed!

⚠ ETTEVAATUST! Lülita alati mootor välja, enne kui hakkad lõikeosaga midagi tegema. See jätkab pöörlemist ka peale seda, kui oled gaasihoovastiku lahti lasknud. Kontrolli, et lõikeosa oleks täielikult seiskunud ja võta süüteküünla juhe enne tööde alustamist lahti.

⚠ ETTEVAATUST! Vale lõikeosa lõiketera kasutamine on ohtlik ja suurendada tera löögi ohtu.

Lõikeseade

Rohutera ja rohunuga on mõeldud jämedama rohu lõikamiseks.

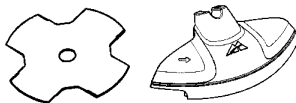

Trimmeripea on mõeldud rohu trimmimiseks.

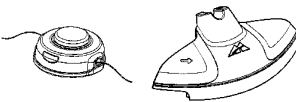

Üldised eeskirjad



Lõikeosa tohib kasutada ainult koos selleks ette nähtud kaitsekattega! Vt. peatükki Tehnilised andmed.



ÜLDISED OHUTUSEESKIRJAD

Kontrolli lõikeosa seisukorda, et seal poleks vigastusi või pragusid. Vigastatud või pragudega lõikeosad tuleb välja vahetada.



ETTEVAATUST! Vale või kahjustatud tera kasutamine võib tõsiselt või surmaga lõppevaid vigastusi. Tera tuleb alati vahetada uue vastu, kui see on paindunud, kõver, pragunenud, murdunud või teisiti vigastatud. Ära ürita kunagi kõverat tera sirgeks teha, et seda uuesti kasutada. Kasuta alati ainult ettenähtud tüüpi originaalterasid.

Trimmeripea

TÄHTIS!

Jälgi, et jõhv oleks trumlile keritud ühtlaselt tugevalt, vastasel korral tekivad seadmes tervisele kahjulikud vibratsioonid.

- Kasuta ainult soovitatud trimmeripäid ja –jõhve. Vt. peatükki Tehnilised andmed.



- Üldiselt nõuab väiksem seade väiksemaid trimmeripäid ja vastupidi. Põhjus on asjaolu, et mootor peab heitma jõhvi lõikuripeast radiaalselt eemale ja samas olema võimeline vastu panema lõigatava rohu takistusele.
- Tähtis on ka jõhvi pikkus. Pikem jõhv nõuab tugevamat mootorit kui lühike, kuigi jõhvid on ühesuguse läbimõõduga.
- Kontrolli, et trimmerikaitse peal asetsev nuga ei oleks vigastatud ega kadunud. See löikab jõhvi pikkuse parajaks.
- Et pikendada jõhvi eluiga, võid selle panna paariks päevaks vette. Sellega läheb jõhv sitkemaks ja vastupidavamaks.

KOOSTAMINE

MARKUS: Veenduge, et seade on õigesti kokku pandud nagu käesolevas käsiraamatus kujutatud.

Silmuskäepideme monteerimine

- Paigalda käepide varre vastu. Pidage meeles, et käepide tuleb paigaldada kahest vardal olevast noolest allapoole.

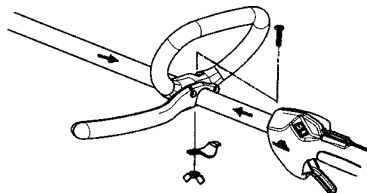

- Paigalda kruvi, surveplaat ja liblikmutter, nagu näidatud joonisel.

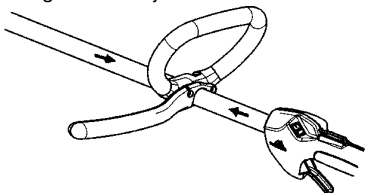

- Seadke J-kujuline käepide mugavasse töoasendisse, kasutades peenseadistust. Pinguta liblikmutrit.

⚠ ETTEVAATUST! Tõsiste vigastuste vältimiseks J-kujulise käepideme võib paigaldada ainult siis, kui kasutatakse rohunuga, rohutera või plastruga ja trimmeripead. Ärge kunagi kasutada saeteraga!

Lahtivõetava varre koostamine ja lahti võtmine



Koostamine:

- Keerake nuppu ja vabastage kinnituse.

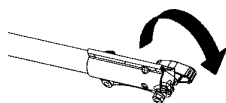

- Asetage lisaseadme lukustus/vabastusnupp (A) kinnituse juhtsoonde (B).

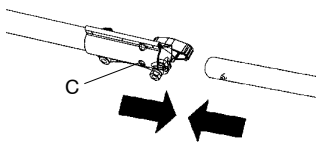
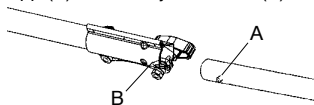

- Lükake lisaseadme kinnituse, kuni lukustus-/vabastusnupp fikseerub eesmisele auku (C).

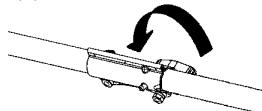

- Enne seadme kasutamist keerake nupp korralikult kinni.

⚠ ETTEVAATUST! Kõik lisaseadmed on ette nähtud kasutamiseks esimeses augus, välja arvatud juhul, kui vastava lisaseadme kasutusjuhendis on teisiti määratud. Lisaseadme kinnitamine valesse auku võib tuua kaasa tõsiseid vigastusi või lõhkuda masina.

Lahti võtmine:

- Keerake nuppu ja vabastage kinnituse.

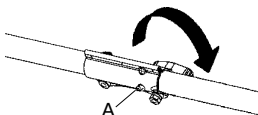

- Vajutage lukustus-/vabastusnupp (A) alla ja hoidke seda allavajutatuna.
- Tõmmake lisaseade ühendusülalist välja, hoides mootorit ja varre ülemist osa kindlalt käes.

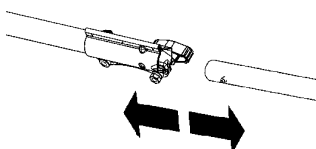

Ölarihma paigaldamine



⚠ ETTEVAATUST! Puhastussaega töötamiseks pead selle alati ölarihma külge kinnitama. Vastasel juhul pole sul võimalik puhastussaagi ohutult liigutada, millega võid nii ennast kui teisi vigastada. Ara kunagi kasuta ölarihma, millel on kiirkinnitus katki.

Enne seadme kasutamist tuleb ölarihm ja sang korralikult välja reguleerida, kusjuures mootor peab olema täiesti välja lülitatud.

Ölarihma kinnitus paigaldamine

- Asetage ülemine ölarihma kinnitus varrele. Asetage alumine ölarihma kinnitus varre alla ja seadke ülemise ja alumise kinnituse kruviaugud kohakuti vastavalt joonisele. Klamber tuleb kinnitada varrel olevast noolest kõrgemale (vt joonist).

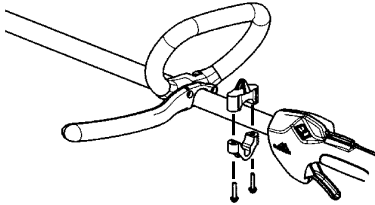

- Pange kruviaukudesse kaks kruvi.
- Pingutage ölarihma kinnituse kruvisid kuuskantvõtmega.

Reguleerida ölarihma

- Viige ölarihm üle oma parema käe ja pea ning laske raskusel vajuda vasakule õlale. Veenduge, et hoiatusmärk asuks teie seljal ning konks oleks teie paremal puusal.

MARKUS: Rihmal on sees poolkeerd, et see saaks lamedalt teie õlal paikneda.

- Kohendage rihma pikkust nii, et konks asuks umbes 15 cm allpool vööjoont.
- Kinnitage rihmakonks ülemise klambri külge ning tõstke seade tööasendisse.
- Pane ölarihma selga. Reguleeri kanderihmu, kuni leiad mugava tööasendi.

MARKUS: Võib osutada vajalikuks muuta ölarihma kinnituse asukohta varrel, et seade oleks korralikult tasakaalus.



Õige kõrgus

Seadista ölarihmad nii, et löikeosa oleks maapinnaga rööbiti.



Õige tasakaal

Lase löikeosal kergelt maha toetuda. Lõikamisel tuleb rohutera hoida mõnikümme sentimeetrit maapinnast kõrgemal, et see ei puudutaks kive jmt. Sea riputuskonks sellisesse kohta, et puhastussaag oleks tasakaalus.



Lõiketera paigaldamine

⚠ ETTEVAATUST! Terade paigaldamisel on ülimalt oluline, et seibi kõrgem osa haakuks korrektset teras oleva auguga. Juhul kui tera on valesti paigaldatud, võib see põhjustada tõsiseid või surmaga lõppevaid vigastusi.



⚠ ETTEVAATUST! Lõikeosa ei tohi mingil juhul kasutada, paigaldamata heakskiidetud kaitsekate. Vt peatükki Tehnilised andmed. Vale või vigane kaitsekate võib põhjustada inimestele tõsiseid vigastusi.

Terakaitse, rohutera ja rohunoa paigaldamine

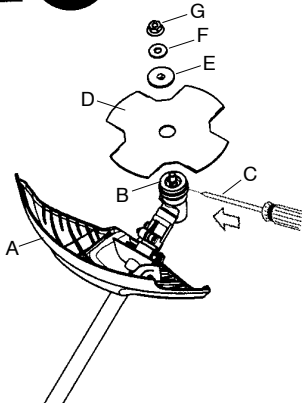

- Terakaitse/kombikaitse (A) pannakse selleks ette nähtud kohta varre ümber ja kinnitatakse kruviga.
- **TÄHELEPANU!** Kasuta soovitatud terakaitset. Vt. ptk. Tehnilised andmed.
- Seadke tolukoguja (B) auk käigukasti küljes oleva auguga kohakuti, keerates selleks völli.
- Pane auku kruvikeeraja (C), et völli lukustuks.
- Pane lõiketera (D) ning tugiseib (E) väljaulatuvale völlile.
- **TÄHELEPANU!** Veenduge, et tugiseibi kõrgem osa on käigukasti poole ja sobib lõiketera keskel olevasse auku.
- Asetage kumer seib (F) völlile. Veenduge, et seibi kumer külg on lõiketera poole.
- Tera kinnitusmutri paigaldamine (G). Keerake tera kinnitusmutter võtmega (kuulub komplekti). Mutter läheb kinni, kui võtit keeratakse vastu pöörlemis-suunda (**TÄHELEPANU!** vasakkeere).

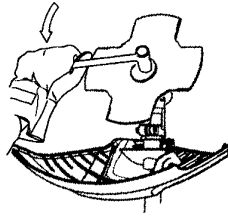

Trimmerikaitse ja trimmeripea paigaldamine



- Kaitsekate/kombikaitse (A) pannakse varre ümber ja kinnitatakse kruviga (D).

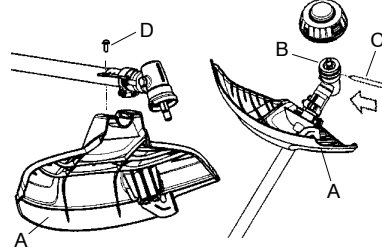

- Seadke tolukoguja (B) auk käigukasti küljes oleva auguga kohakuti, keerates selleks völli.
- Pane auku kruvikeeraja (C), et völli lukustuks.
- Keera trimmeripea/plastnoad (E) pöörlemisele vastupidises suunas peale.

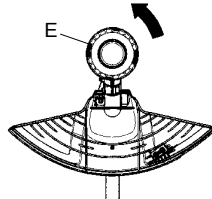

- Demonteerimine toimub vastaspidises järjekorras.

KÜTUSE KÄSITSEMINE

Ohutusnõuded kütuse käsitlemisel

Ära käivita seadet:

1. Kui kütust on sattunud seadmele. Pühi see ära ja lase jäägil ära aurustuda.
2. Kui kütust on sattunud Su kehale või riietele, vaheta riided. Pese puhtaks kehao-sad, kuhu on sattunud kütust. Pese vee ja seebiga.
3. Kui seadmest pihkub kütust. Kontrolli korrapäraselt, et kütust ei lekiks kütusepaagi korgi vahelt või voolikust.

Transport ja hoiustamine

- Ära hoi seadet ega kütust seal, kus pihkumise korral kütuseaurud võivad kokku puutuda sädemete või lahtise tulega, näit. masinate, elektrimootorite, releede, lülitite, soojaveekatelde jt. seadmete läheduses.
- Hoi ja transpordi kütust selleks ettenähtud nõus.
- Lase kütuse- ja õlipaak täiesti tühjaks, enne kui jätab seadme pikaks ajaks seisma. Palu lähimast bensiinijaamast abi sobiva paiga leidmisel vana kütuse ja õli jaoks.
- Enne pikemaajalist hoiustamist tuleb seade korralikult puhastada ja hooldada.
- Lõikeosa transportkaitse peab olema paigaldatud, kui seadet ei kasutata või see viiakse teise kohta.
- Et ära hoida seadme tahtmatut käivitamist, tuleb süütepea kindlasti eemaldada, kui seadmele tehakse hooldust, kui seade jääb valveta või hoiustatakse.
- Kinnitage seade transportimise ajaks.

ETTEVAATUST! Kütus ja kütuseaurud on väga tuleohtlikud ning võivad põhjustada ohtlikke kahjustusi sissehingamisel või nahale sattumisel. Olge ettevaatlik kütuse käsitlemisel ning hoolitsege selle eest, et te käsitsesite kütust hästi õhustatavas kohas.

Küttesegu

TÄHELEPANU! Seadmel on kahetaktiline mootor ja sellega töötades peab alati kasutama bensiini ja kahetaktioli segu. Et segu oleks õige, on tähtis mõõta segatava õli kogus väga täpselt. Väiksemate koguste segamisel mõjutavad ka väikesed kõrvalekalded õli koguses oluliselt segu koostist.

Bensiin



TÄHELEPANU! Kasutage ainult kvaliteetset vähemalt 90 (RON) oktaanarvuga bensiini, segatult õliga. Kui teil on katalüsaatorseade, tuleb kasutada ilma pliita kvaliteetset õli ja bensiini segu (vaadake peatükki Tehnilised näitajad). Pliid sisaldav bensiin rikub katalüsaatorseadet.

Kui on saadaval keskkonnasäästlikku, nn. alkülaatkütust, tuleb seda kasutada.

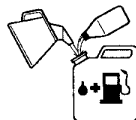

- Soovituslik madalaim oktaanarv on 90 (RON). Kui te töötate 90st madalama oktaanarvuga kütusega, tekib mootori kuumenemine. See võib mootorit kahjustada ja põhjustada tõsiseid mootoririkkeid.
- Pidevalt kõrgetel pööretel töötades on soovitat kasutada kõrgema oktaanarvuga bensiini.

Kahetaktioli

- Parimate tulemuste ja jõudluse saavutamiseks kasutage universaalset õuetööriistade kahetaktioli, mis on spetsiaalselt välja töötatud meie õhkjahutusega kahetaktiliste mootorite jaoks.
- Ärge kasutage mingil juhul vesijahutusega kahetaktimootorite jaoks toodetud õli, mille võõrkeelne nimetus on outboardoil (lühend TCW).
- Ära kasuta kunagi neljataktilise mootori õlisid.
- Madala kvaliteediga õli ja ka liiga rammus õli ja kütuse segu võivad katalüsaatorseadme tööd segada ja vähendada selle tööiga.

Segu koostis

1:50 (2%) universaalset õuetööriistade kahetaktioli.

1:33 (3%) teiste õlide korral, mis on õhkjahutusega kahetaktimootoritele, klassifitseeritud JASO FB/ISO EGB jaoks.

Bensiin, liitrit	Kahetaktioli, liitrit	
	2% (1:50)	3% (1:33)
5	0,10	0,15
10	0,20	0,30
15	0,30	0,45
20	0,40	0,60

KÜTUSE KÄSITSEMINE

Segamine

- Bensiini ja õli omavaheliseks segamiseks kasuta alati puhast nõu, mis on ette nähtud bensiini jaoks.
- Esiteks vala nõusse pool segatavast bensiinist. Lisa kogu õlikogus. Sega (loksuta) küttesegu segamini. Lisa ülejäänud bensiin.
- Sega (loksuta) küttesegu hoolikalt enne seadme kütusepaagi täitmist.

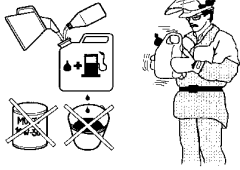

- Ära sega rohkem kütust kui üheks kuuks vaja.
- Kui seade jääb pikemaks ajaks seisma, tuleb kütusepaak tühjendada ja puhastada.

ETTEVAATUST! Katalüsaatorsummuti on kasutamise ajal ja ka pärast seiskamist väga kuum. See kehtib ka tühikäigul töötamisel. Ole tuleohtu suhtes tähelepanelik, eriti tuleohtlike ainete ja/või gaaside lähedusestootamisel.

Tankimine



ETTEVAATUST! Järgnevad ettevaatusabinõud vähendavad tulekahjuohtu:
Ära suitseta kütuse läheduses ega pane sinna midagi kuuma.
Ära lisa kütust, kui mootor pole välja lülitatud.
Seiska mootor ning lase sel enne tankimist mõni minut jahtuda.
Kütuse lisamisel ava kork ettevaatlikult, et ülerõhk saaks aeglaselt väheneda.
Pärast kütuse lisamist pinguta korki hoolikalt.
Enne käivitamist vii seade alati tankimiskohast eemale.

- Pühi paagikorgi ümbrus puhtaks. Mustus kütusepaagis tekitab mootori töös häireid.
- Jälgi, et kütus oleks korralikult segunenud, selleks loksuta iga kord enne kütusepaagi täitmist kütusenõud.



KÄIVITAMINE JA SEISKAMINE

Kontroll enne käivitamist



- Kontrolli, ega lõiketera hammaste vahele või keskava juurde pole tekkinud pragusid. Tavaliselt on selliste pragude põhjuseks see, et teritamisel lükatakse viiliga hammaste vahele teravad nurgad või töötatakse nüri kettaga. Pragulised kettad tuleb välja vahetada.



ETTEVAATUST! Vale või kahjustatud tera kasutamine võib tõsiseid või surmaga lõppevaid vigastusi. Tera tuleb alati vahetada uue vastu, kui see on paindunud, kõver, pragunenud, murdunud või teisiti vigastatud. Ära ürita kunagi kõverat tera sirgeks teha, et seda uuesti kasutada. Kasuta alati ainult ettenähtud tüüpi originaalterasid.

- Kontrolli trimmeripead ja kaitsekattet, kas selles pole märgata kahjustusi. Kui on näha pragusid või vigastusi, vaheta trimmeripea ja kaitsekate välja.

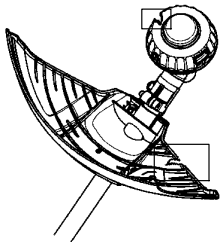

- Ära kasuta seadet ilma kaitsekatteta või vigastatud kaitsekatteta.
- Enne seadme käivitamist tuleb kontrollida, et kõik katted oleksid paigaldatud ja neil poleks kahjustusi.

Käivitamine ja seiskamine



ETTEVAATUST! Sidurikatte ja varre komplekt peavad olema paigaldatud enne seadme käivitamist, vastasel juhul võib sidur lahti pääseda ja tekitada kehalisi vigastusi. Enne käivitamist vii seade alati tankimiskohast eemale. Paiguta seade kindlale alusele. Jälgi, et lõikeosa ei puudutaks kõrvalisi esemeid. Jälgi, et tööpiirkonnas ei oleks kõrvalisi isikuid, kuna vastasel korral esineb tõsiste vigastuste oht. Ohutusvahemaa on 15 m.

Külm mootor

Kütusepump: Vajuta 10 korda kütusepumba kummipöiele, et kütuks liiguks põide. Põis ei pea täiesti täis saama.

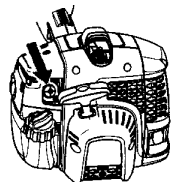

Õhuklapp: Lükake mootori õhuklapi sinine hoob asendisse FULL CHOKE (suletud).

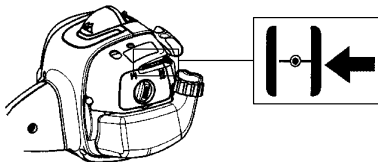

Käivitamine

Suru seadme kere vastu maad vasaku käega (**NB!** mitte jalaga!).

Võtke käivitinööri sangast parema käega tugevasti kinni. **ÄRGE pigistage gaasihoovastik.** Tõmmake aeglaselt nööri, kuni tunnete vastupanu (starteri hambad haakuvad); seejärel tõmmake nööri kiiresti ja tugevasti. Tõmmake nööri, kuni mootor üritab käivituda, kuid mitte üle kolme tõmbe.

Ärge kunagi mähkige käivitinööri ümber käe.

Lükake mootori õhuklapi sinine hoob HALF CHOKE (½) asendisse. Tõmmake käivitinööri, kuni mootor tööle hakkab.

Lükake mootori õhuklapi sinine hoob asendisse OFF CHOKE (avatud).

KÄIVITAMINE JA SEISKAMINE

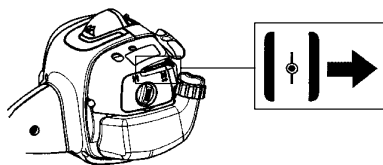

MÄRKUS! Kui mootor välja sureb, Lükake mootori õhuklapi sinine hoob HALF CHOKE (½) asendisse. Tõmmake käivitinööri, kuni mootor tööle hakkab. Lükake mootori õhuklapi sinine hoob asendisse OFF CHOKE (avatud).

TÄHELEPANU! Ära tõmba käivitinööri täies pikkuses välja, ära lase käiviti käepidest lahti, kui see on väljatõmmatud asendis. See võib seadmele vigastusi tekitada.



Soe mootor

Kui mootor on soe, Lükake mootori õhuklapi sinine hoob HALF CHOKE (½) asendisse. Tõmmake käivitinööri, kuni mootor tööle hakkab. Lükake mootori õhuklapi sinine hoob asendisse OFF CHOKE (avatud).

TÄHELEPANU!

Ükski kehaosa ei tohi sattuda vastu märgistatud pinda. Kui süütekapsel on defektiga võib kontakti tulemuseks olla põletushaav nahal või elektrilöök. Kasuta alati kindaid. Ära kunagi kasuta masinat, mille süütekapsel on defektiga.



Seiskamine

Mootori seiskamiseks vajutage stopplüliti ja hoidke seda allavajutatuna, kuni mootor seiskub.

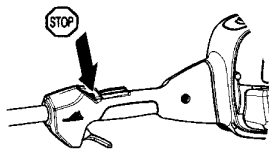

TÄHELEPANU! Seiskamislüliti läheb ise lähteasendisse. Et vältida seadme tahtmatut käivitamist, tuleb monteerimistöode, remondi ja hoolduse ajaks võtta süüteküünlalt süütepea.



ETTEVAATUST! Kui õhuklapi regulaator on mootori käivitamisel õhuklapi- ("choke") või stardigaasiasendis, hakkab löikeosa kohe pöörlema.

TÖÖVÕTTED

Üldised tööeeskirjad

TÄHTIS!

Käesolev peatükk käsitleb põhilisi ohutuseeskirju trimmeriga töötamisel. Kui olukord on Sulle tundmatu, lakka töötamast ja palu spetsialistidelt abi ja nõu. Võta ühendust edasimüüja või hoolduspunktiga. Ära tee tööd, milleks Sul puudub väljaõpe või kogemused. Enne seadme kasutamist pead teadma, mis vahe on metsa puhastamisel, rohu niitmisel ja muru pügamisel.

Põhilised ohutuseeskirjad



1. Vaata ringi:

- Tee kindlaks, et tööpiirkonnas ei oleks inimesi, loomi ega midagi muud, mis võiks häirida sinu kontrolli seadme üle.
 - Hoolitse selle eest, et inimesed või loomad ei puudutaks lõikeosa ega saaks vigastada lõikeosast eemale paiskuvate esemete poolt.
 - **TÄHELEPANU!** Ära kasuta kunagi seadet olukordades, kus sa ei saa kutsuda abi õnnetuse korral.
2. Hoidu seadme kasutamisest halva ilmaga. Ära tööta paksu udu, kõva vihma, tuule või pakase korral. Halva ilmaga töötamine väsitab ja sellega kaasneb muid ohte, nagu libe maapind, puu ootamatu langemissuund jne.
3. Veendu, et sa seisad kindlalt ja saad vabalt astuda. Vaata, et läheduses ei oleks tõkkeid, nagu juuri, kive, oksid, kraave jne., mis takistaksid sind juhul, kui peaksid olema sunnitud kiiresti liikuma. Ole eriti ettevaatlik mäeküljel töötades.



4. Lülita mootor välja, kui viid seadet ühest paigast teise. Pikema transpordi puhul kaitse alati transportkaitset.
5. Ära pane töötava mootoriga seadet maha, kui Sul pole head ülevaadet sellest.

Lõikamistehnika ABC

- Kasuta alati sobivat varustust.
- Kanna hoolt, et varustus oleks alati õigesti reguleeritud.
- Jälgi ohutuseeskirju.
- Korralda oma töö õigesti.
- Alusta lõikamist vaid siis, kui tera pöörleb täispöörrel.
- Kasuta alati hästi teritatud terasid.
- Välti kivisse lõikamist.

ETTEVAATUST! Mõnikord jäävad oksad, rohi või puud kaitse ja lõikeosa vahele kinni või mäsivad end võlli ümber. Kui mootor töötab või lõikeosa pöörleb, ei tohi löigatud materjali ära võtta ei seadme kasutaja ega keegi teine, sest see võib viia tõsiste õnnetusteni. Lülitage seade välja ja laske lõikeosal seisma jääda, enne kui hakkate eemaldama võlli külge jäänud materjali, sest vastasel korral on oht tõsiste kahjustuste tekkeks. Pärast kasutamist jääb nurkredaktor mõneks ajaks kuumaks. Puudutamisel on oht saada põletada.

ETTEVAATUST! Hoiatus laiali lendavate osakeste eest: kasutage alati heaks kiidetud kaitseprille ja ärge kummarduge vaatama kaitsekatte taha! Kivid ja muud esemed või osakesed võivad lennata silma ja põhjustada ohtlikke kahjustusi või isegi pimedaks jäämist. Ära lase ligi kõrvalisi isikuid. Lapsed, loomad ja abistajad peavad olema väljaspool ohupiirkonda, s.o vähemalt 15 m kaugusel. Seiska kohe seade, kui keegi läheneb. Ära keera ennast koos seadmega ringi, kui sa pole enne veendunud, et taga kedagi ohutsoonis pole.

Põhiline lõikamistehnika

- Vähenda pöördeid tühikäigule peale igat tööoperatsiooni. Kui mootor töötab täiskäigul pikemat aega ilma koormuseta, võib tekkida raskeid mootorivigastusi.

TÖÖVÕTTED

Rohulõikamine rohuteraga



- Jämedamate tüvede lõikamiseks ei tohi kasutada rohunuga või rohutera.
- Igasuguse kõrge või jämeda rohu puhul kasutatakse rohutera.
- Rohi niidetakse maha külgsuunalise edasi-tagasi liikumisega; niitmine toimub paremalt vasakule liikumisel ja vasakult paremale liikumisega jõutakse tagasi algasendisse. Tööta lõiketera vasaku poolega (kella 8 ja 12 vahel).

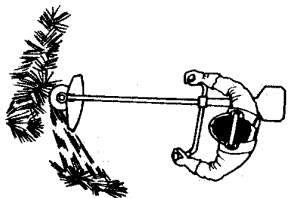

- Kui kallutada lõiketera rohu lõikamisel veidi vasakule, koguneb rohi kaarde, kergendades selle kokkukogumist, näiteks rüisumist.
- Püüa töötada rütmiliselt. Seisa kindlalt, jalad harkis. Liigu algasendisse tagasiviimise järel edasi ning võta uuesti kindel asend.
- Vähendamaks lõigatava materjali lõiket-
era ümber keerdumise ohtu, pea kinni järgmistest reeglitest:
 - tööta alati täisgaasiga.
 - algasendisse tagasiviimisel väldi kokkupuudet äsjalõigatud materjaliga.
- Enne lõigatud materjali kokkukogumist seiska mootor, võta seade rakmetest välja ja pane maha.

Muru pügamine trimmeripeaga

Pügamine



- Hoida trimmeripea veidi kõrgemal maapinnast ja kalluta seda. Lõikav osa on jõhvi ots. Lase jõhvil töötada omas taktis. Ära kunagi sunni jõhvi lõigatavasse materjali.

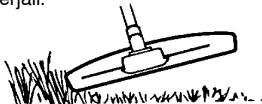

- Jõhv eemaldab kergesti rohtu ja umbrohtu seinte, aedade, puude ja peenarde äärest, aga võib ka samas vigastada puude ja pöösaste tundlikku koort ning aiaposte.
- Vähendamaks taimestiku vigastusi, lühenda jõhvi 10–12 cm pikkuseks ja vähenda mootori pöördeid.
- Pügamisel ja kõplamisel tuleb gaasi vähendada, et jõhv peaks kauem vastu ja trimmeripea vähem kuluks.

Kõplamine



- Kõplamisega eemalda kogu soovimatu taimestik. Hoida trimmeripea veidi kõrgemal maapinnast ja kalluta seda. Lase jõhvil lüüa vastu maad puude, tulpade, sammaste jms läheduses. **TÄHTIS!** See tehnika suurendab jõhvi kulumist.

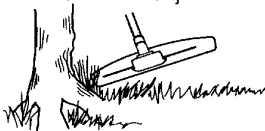

- Töötades vastu kive, tellist, betooni, metallaeđu jne, kulub jõhv kiiremini ja seda peab ette andma tihedamini, kui kokkupuutes puude ja puuaedadega.

TÖÖVÕTTED

Lõikamine



- Trimmer on ideaalne lõikamiseks paikades, kuhu tavaline niiduk ligi ei pääse. Hoida lõikamisel jõhv maaga paralleelselt. Ära suru trimmeripead vastu maapinda, kuna see võib vigastada muru ja seadet.

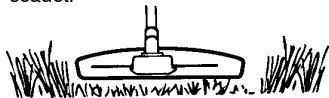

- Välti normaalsel lõikamisel trimmeripea pidevat kontakti maapinnaga. See võib vigastada ja kulutada trimmeripead.

Pühkimine



- Pöörlevat jõhvi võib kasutada kiireks ja lihtsaks pühkimiseks. Hoida jõhv maapinnaga paralleelselt ja liiguta seadet edasitagasi.

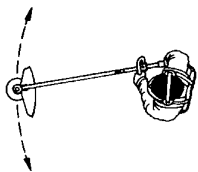

- Lõikamisel ja pühkimisel pead töötama täisgaasil, et saavutada head tulemust.



ETTEVAATUST! Mõnikord jäävad oksad, rohi või puud kaitse ja lõikeosa vahele kinni või mäsivad end võlli ümber. Kui mootor töötab või lõikeosa pöörleb, ei tohi lõigatud materjali ära võtta ei seadme kasutaja ega keegi teine, sest see võib viia tõsiste õnnetusteni. Lülitage seade välja ja laske lõikeosal seisma jääda, enne kui hakkate eemaldama võlli külge jäänud materjali, sest vastasel korral on oht tõsiste kahjustuste tekkeks. Pärast kasutamist jääb nurkreduktor mõneks ajaks kuumaks. Puudutamisel on oht saada põletada.



ETTEVAATUST! Hoiatus laiali lendavate osakeste eest: kasutage alati heaks kiidetud kaitseprille ja ärge kummarduge vaatama kaitsekatte taha! Kivid ja muud esemed või osakesed võivad lennata silma ja põhjustada ohtlikke kahjustusi või isegi pimedaks jäämist. Ära lase ligi kõrvalisi isikuid. Lapsed, loomad ja abistajad peavad olema väljaspool ohupiirkonda, s.o vähemalt 15 m kaugusel. Seiska kohe seade, kui keegi läheneb.

Kui seadet ei hooldata õigesti ja korrapäraselt ja seadet ei paranda asjatundja, võib seadme tööiga lüheneda ja tekkida oht õnnetuste tekkeks. Lisateabe saamiseks võta ühendust lähima hooldustöökojaga.

Karburaator

Sinu McCulloch – toode on konstrueeritud ja valmistatud selliste omadustega, mis vähendavad kahjulikke heitgaase. Kui mootor on kulutanud 8–10 paaki bensiini, on mootor sisse töötatud. Selleks, et mootor töötaks parimal moel ja eraldaks peale sissetöötamisperioodi nii vähe kahjulikke heitgaase kui võimalik, lase oma müügiagendil/hooldustöökojal (kelle käsutuses on tahhromeeter) karburaatorit reguleerida.

ETTEVAATUST! Sidurikatte ja varre komplekt peavad olema paigaldatud enne seadme käivitamist, vastasel juhul võib sidur lahti pääseda ja tekitada kehalisi vigastusi.

Töö



- Karburaator juhib läbi gaasiregulaatori mootori pöörideid. Karburaatoris seguneb kütus õhuga.
- T – kruvi reguleerib gaasihoovastiku asendit tühikäigul. Keera T – kruvi päripäeva, et tühikäigul oleks kõrgem pöörete arv ja vastupäeva, et pöörete arv oleks väiksem.

Alreguleerimine

- Katsetamisel tehakse karburaatori algseadistus. Peenreguleerimist peab teostama vastava väljaõppega asjatundja.

TÄHELEPANU! Kui löikeosa tühikäigul pöörleb, tuleb T – kruvi keerata vastupäeva kuni löikeosa seiskumiseni.

Soovit. tühikäigu pööretearv:

Vt. ptk. Tehnilised andmed.

Soovit. pöörete arv täiskäigul:

Vt. ptk. Tehnilised andmed.

Tühikäigu pöörete arvu T lõppreguleerimine

Reguleeri tühikäigu pöörete arvu tühikäigukruvi T abil, kui on vaja uuesti reguleerida. Keera kõigepealt kruvi T päripäeva, kuni löikeosa hakkab pöörlema. Keera seejärel kruvi vastupäeva, kuni löikeosa seiskub. Tühikäigupöörded on õigesti reguleeritud, kui mootor töötab igas asendis ühtlaselt. Selle pöörete arvuni, mil löikeosa pöörlema hakkab, peab jääma korralik varu.

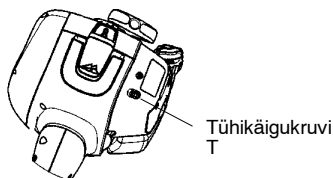

Tühikäigukruvi
T

Seadme/hooldustööde ohutus

Enne hooldustööde läbiviimist lahutage süüteküünlal, välja arvatud karburaatori reguleerimise korral.

Summuti



TÄHELEPANU! Katalüsaatoriga summuti on konstrueeritud ka selleks, et vähendada kahjulike ainete hulka heitgaasides.

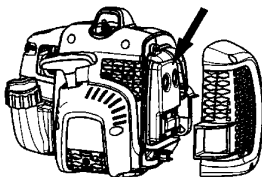

Summuti ülesandeks on summutada müra ja suunata heitgaasid operaatorist eemale. Heitgaasid on kuumad ja võivad sisaldada sädemeid, mis võivad tekitada tulekahju, kui läheduses on kergesti süttivaid esemeid.

Summutitüübid on varustatud erilise sädemeid püüdva võrguga. Puhasta võrku kord nädalas. Selleks on soovitatav kasutada terasharja. This is best done with a wire brush. **Vigastatud võrk tuleb ära vahetada.** Kui võrk on sageli ummistunud, võib see olla signaaliks, et katalüsaator ei tööta täisvõimsusel. Kontrollimiseks võta ühendust oma müügiagendiga. Kui võrk on ummistunud, kuumeneb seade üle ning tagajärjeks on silindri ja kolvi kahjustused.

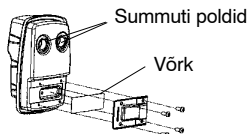

Summuti poldid

Võrk

TÄHELEPANU! Ära kunagi kasuta vigastatud summutiga seadet.

TÄHELEPANU! Katalüsaatorsummuti on kasutamise ajal ja ka peale seismajäämist väga kuum. See kehtib ka tühikäigu puhul. Selle puudutamine võib tekitada naha põletust. Ole tuleohtu suhtes tähelepanelik!

ETTEVAATUST! Summuti sisaldab kemikaale, mis võivad olla kantserogeense toimega. Vältige kokkupuudet nende ainetega, kui summuti katki läheb või saab kahjustada.

ETTEVAATUST! Pea meeles, et mootori heitgaasid sisaldavad vingugaasi, mis võib põhjustada vingugaasimürgitust. **ÄRGE** käivitage masinat ega töötage sellega siseruumides või halva ventilatsiooniga kohtades. Mootori heitgaasid on kuumad ja võivad sisaldada sädemeid, mis võivad tekitada tulekahju. Sellepärast ära käivita seadet kunagi ruumis sees ega tuleohtlike materjalide ligidal!

Süüteküünlad



Süüteküünla töövoimet mõjutavad:

- Valesti seadistatud karburaator.
- Vale õlisegu kütuses (liiga palju või vale õli).
- Määrduvad õhufilter.

Need tegurid tekitavad setteid süüteküünla elektroodidel ja võivad põhjustada tööhäiried ning käivitusraskusi. Väikese võimsuse, raske käivitamise või ebaühtlase tühikäigu puhul kontrolli alati kõigepealt süüteküünalt, enne kui võtad ette teisi meetmeid. Puhasta must süüteküünal ja kontrolli samal ajal, kas elektroodide vahe on 0,6 mm. Vaheta süüteküünal pärast kuuajalist kasutamist või vajaduse korral varem.

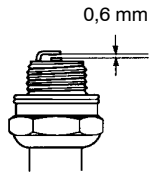

TÄHELEPANU! Kasuta alati soovitatud süüteküünla tüüpi! Vale süüteküünal võib vigastada kolbi või silindrit.

Lahtivõetav vars



Varre alumises osas olevad võlliotsa peab määrima seestpoolt iga 30 töötunni järel. Lahtikäiva varrega mudelitel võivad veovõlli otsad kokku kuivada, kui neid korrapäraselt ei määrta.

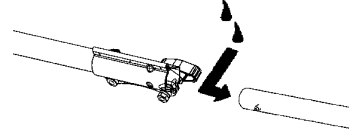

Õhufilter

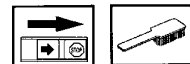

Puhasta õhufiltrit korrapäraselt tolmust ja mustusest, vältimaks:

- Häireid karburaatori töös
- Käivitusraskusi
- Võimsuse vähenemist
- Mootori osade asjatut kulumist
- Liigset kütusekulu

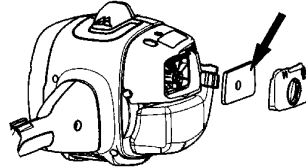

Puhasta õhufiltrit peale 25 tundi tööd, tolmusemates tööoludes tihedamini.

Õhufiltri puhastamine

Eemalda õhufiltri kaitse ja demonteerige õhufilter. Pese õhufilter sooja seebilahuses puhtaks. Kuivata filter enne uuesti paigaldamist. Pikemat aega kasutatud õhufiltrit ei saa enam täiesti puhtaks. Sellepärast tuleb see korrapäraselt uuega asendada. **Vigastatud õhufilter tuleb kohe välja vahetada.**

Nurkreduktor



Nurkreduktor on vabrikust tulles täidetud küllaldase määrde kogusega. Enne seadme kasutuselevõttu tuleb aga siiski kontrollida, et reduktor oleks 3/4 ulatuses määrdega täidetud.

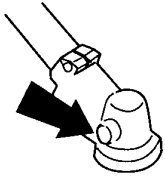

Tavaliselt pole nurkreduktori määret vaja asendada, väljaarvatud remondi puhul.

HOOLDUS

Hoolduskeem

Alljärgnevas on toodud seadme hooldustööde nimekiri. Enamike tööde kohta on antud ka kirjeldus osas Hooldus. Seadme kasutaja võib teha ainult selliseid hooldamis- ja korrastustöid, mida on kirjeldatud käesolevas kasutusjuhendis. Keerukamate tööde tegemiseks tuleb pöörduda volitatud töökoja poole.

Hooldus	Igapäevane hooldus	Iganädalane hooldus	Igakuine hooldus
Puhasta seade väljastpoolt.	X		
Kontrollige, et gaasihoovastiku pidur ja gaasihoovastik töotaksid ohutult.	X		
Kontrolli, kas seiskamislüliti toimib.	X		
Vaata järele, et löikeosa ei pöörleks tühikäigul.	X		
Puhasta õhufilter. Asenda vajaduse korral.	X		
Vaata, et löikeosa kaitsekate oleks vigastusteta ja seal poleks pragusid. Vaheta löikeosa kaitsekate välja, kui see on saanud lööke või on pragunenud.	X		
Kontrolli, et trimmeripea oleks vigastamata ja seal poleks pragusid. Asenda vajaduse korral trimmeripea uuega.	X		
Kontrollige, et löikeosa löiketeramutter oleks korralikult kinni.	X		
Kontrolli, et kruvid ja mutrid oleksid korralikult kinnitatud.	X		
Kontrolli, et mootorist, kütusepaagist ja –voolikutest ei pihkuks kütust.	X		
Kontrolli starterit ja starterinööri.		X	
Puhasta süüteküünal väljastpoolt. Võta küünal maha ja kontrolli elektroodide vahekaugust. Reguleeri vahekauguseks 0,6 mm või asenda süüteküünal uuega. Kontrolli, et süüteküünal oleks nn. raadiohäirete kõrvaldaja.		X	
Puhasta karburaatori välimine pind ja ümbrus.		X	
Kontrolli, et nurkreduktor oleks 3/4 ulatuses määrdeainega täidetud. Lisa vajadusel vastavat määrdeainet.		X	
Kontrollige, kas kütusefilter on puhas ja kütusevoolik terve. Vajadusel vahetage vastavad osad.			X
Kontrolli kõik juhtmed ja ühendused.			X
Kontrollige sidurit, sidurivedrusid ja –trumlit, ega neil pole kulumise jälgi. Vajadusel pöörduge vahetamiseks volitatud töökoja poole.			X
Vaheta süüteküünal. Kontrolli, et süüteküünal oleks paigaldatud nn. raadiohäirete kõrvaldaja.			X
Kontrolli summuti sädemepüüdja võrku ja puhasta see vajadusel.			X

TEHNILISED ANDMED

Tehnilised andmed

	B28 PS
Mootor	
Silindri maht, cm ³	28
Silindri läbimõõt, mm	35
Käigu pikkus, mm	28,7
Pöörlemiskiirus tühikäigul, p/min	2800–3200
Soovituslik suurim pöörlemiskiirus, p/min	11000
Väljuva vooli pöörlemiskiirus, p/m	8000
Maks. mootori võimsus ISO 8893 järgi, kW	0,8
Katalüsaatoriga summuti	Jaa
Seadistatavate pööretega süütesüsteem	Jaa
Süütesüsteem	
Süüteküünlad	NGK BPMP 7A
Elektroodide vahe, mm	0,6
Kütuse –/määrimissüsteem	
Bensiinipaagi maht, l	0,45
Kaal	
Seadme kaal ilma kütuse, lõikeosa ja kaitsekatteta, kg	5,5
Müraemissioon	
(vt. märkust 1)	
Müra võimsustase, dB(A)	109
Müra võimsustase, garanteeritud L _{WA} dB(A)	114
Müratase	
(vt. märkust 2)	
Ekvivalentne müra rõhutase kasutaja kõrva juures, mõõdetud EN ISO 11806 ja ISO 22868 järgi, dB(A)	
Originaalse murulõiketeraga	100
Muruniiduki originaalpeaga	100
Vibratsioonitase	
(vt. märkust 3)	
EN ISO 11806 ja ISO 22867 järgi mõõdetud käepidemete ekvivalentsed vibratsioonitasemed (a _{hw,eq}), m/s ²	
Originaalse vasak-/parempoolse murulõiketeraga	4,2/6,0
Originaalse vasak-/parempoolse muruniiduki peaga	4,3/4,5
Märkust 1: ümbritsevasse keskkonda leviva müra võimsus (L _{WA}), mõõdetud vastavalt EÜ direktiivile 2000/14/EÜ. Seadme antud müratase mõõdeti enim müra tekitava originaalsaagimiseadme kasutamisel. Erinevus tagatava ja mõõdetava mürataseme vahel seisneb selles, et direktiivi 2000/14/EÜ alusel hõlmab tagatav müratase ka mootmistulemuste levi ja kõrvalekalded sama mudeli eri seadmete vahel.	
Märkust 2: Antud andmetel seadme helirõhutaseme ekvivalendi kohta on statistiline tüüplevi 1 dB (A) (standardne kõrvalekalle).	
Märkust 3: Antud andmetel ekvivalentse vibratsioonitaseme kohta on statistiline tüüplevi (standardne kõrvalekalle) 1 m/s ² .	

TEHNILISED ANDMED

Mudel B28 PS (M10 LH võlli keermed) - Tera/noa keskmine ava on Ø 25,4 mm		
Heakskiidetud lisavarustus	Type	Lõikeosa / kaitsekate, art. nr.
Rohutera/rohunuga	Grass (Ø 20 cm, 4 hammast)	578 85 18-01 / 578 88 05-01
Trimmeripea	P25 (Ø 2,4-2,7 mm jõhv)	537 41 92-20 / 578 88 05-01
Plastnoad	Tricut 300 mm (eraldi terade varuosanumber 531 01 77-15)	531 00 38-11 / 578 88 05-01

Tarvikud	Art. nr.
Rohutera/rohulõike kpl.	952 715 616
Ääretimmerikomplekt (koos varrega)	952 711 838
Kultivaator lisaseade (koos varrega)	952 711 839
Puhur lisaseade (koos varrega)	952 711 840
Saekomplekt (koos varrega)	952 711 842
Hekipügajakomplekt (koos varrega)	538 249 579

ASTAVUSDEKLARATSIOON

EU vastavusdeklaratsioon (kehtib ainult Euroopas)

Meie, **Husqvarna AB, SE-561 82 Huskvarna, Rootsi**, tel: +46-36-146-500, volitatud ringkonna esindajana annab teada, et võsalõikurit **McCulloch mudel B28 PS** alates 2011. aasta seerianumbritest (aastaarv ja sellele järgnev seerianumber on märgitud selgelt mudeli etiketile) järgmistele **NÕUKOGU DERIKTIIVIDES** toodud nõudmistele:

masinadirektiiv 17. mai 2006 **2006/42/EÜ**.

elektromagnetilise ühilduvuse direktiiv 15. detsember 2004 **2004/108/EÜ**, k.a. praegu kehtivad lisad.

müradirektiiv 8. mai 2000 **2000/14/EÜ**, lisa V. Teave müra kohta on toodud peatükis Tehnilised andmed.

Järgitud on alljärgnevaid standardeid: **EN ISO 12100:2010, CISPR 12:2009, EN 11806:2008**.

SMP Svensk Maskinprovning AB, Fyrisborgsgatan 3, SE-754 50 Uppsala, Rootsi, teostas vabatahtlikult Husqvarna AB tüübikontrolli. Sertifikaat kannab numbrit: **SEC/11/2330**.

11-10-15



Ronnie E. Goldman, Tehnika direktor
Husqvarna AB volitatud esindaja ja tehnilise dokumentatsiooni eest vastutaja

Liini väljavahetamine



1 	2 	3
4 	5 	
6 	7 	8
9 		

Tri Cut

