

# MCCULLOCH

## TrimMac 281

 **Electrolux**

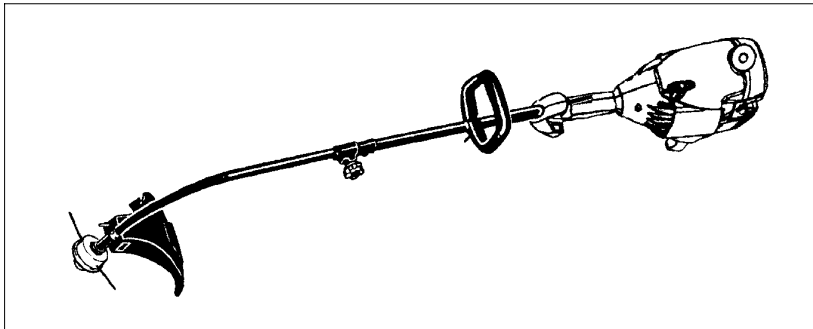

**GB**

### **INSTRUCTION MANUAL**

**IMPORTANT INFORMATION:** Please read these instructions carefully and make sure you understand them before using this unit. Retain these instructions for future reference.

**FR**

### **MANUEL D'INSTRUCTIONS**

**RENSEIGNEMENTS IMPORTANTS:** Avant d'utiliser cet appareil, veuillez lire attentivement les instructions et assurez-vous de les avoir comprises. Conservez les instructions pour référence ultérieure.

**DE**

### **BETRIEBSANWEISUNG**

**WICHTIGE INFORMATION:** Lesen Sie diese Hinweise zur Handhabung des Geräts aufmerksam durch. Verwenden Sie es erst, wenn Sie sicher sind, daß Sie alle Anweisungen verstanden haben und gut aufbewahren.

**ES**

### **MANUAL DE INSTRUCCIONES**

**INFORMACIÓN IMPORTANTE:** Lea atentamente las instrucciones y asegúrese de entenderlas antes de utilizar esta aparato. Conserve las instrucciones para la referencia en el futuro.

## BESCHREIBUNG DER GERÄTETEILE

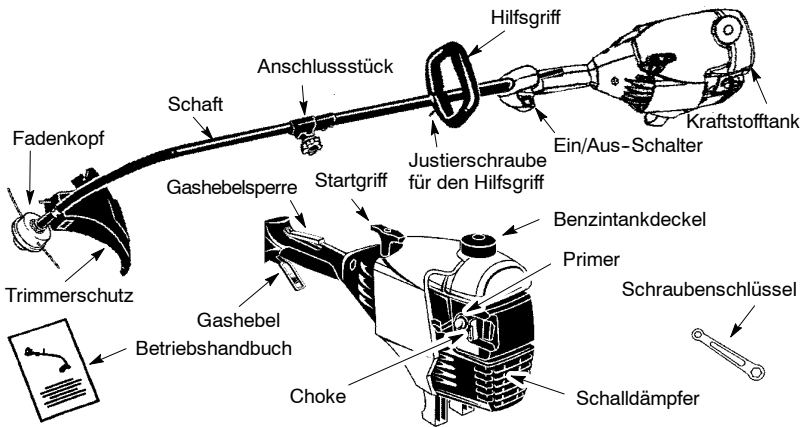

## ERKLÄRUNG DER SYMBOLE

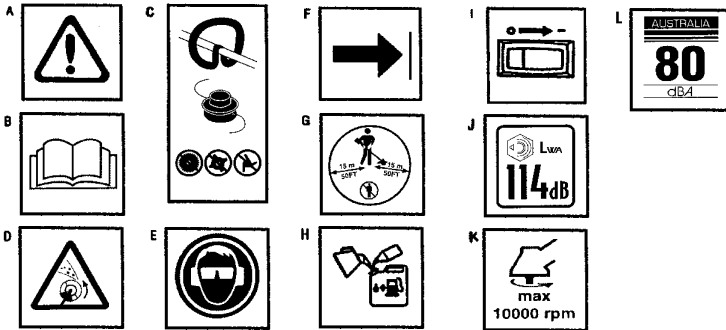

- A. **ACHTUNG!** Trimmer sind gefährlich! Unachtsamkeit oder unsachgemäße Verwendung können schwere oder tödliche Verletzungen zur Folge haben.
- B. Lesen Sie vor Inbetriebnahme des Trimmers das Betriebshandbuch aufmerksam durch.
- C. Benutzen Sie das Gerät mit diesem Griff ausschließlich mit einem Fadenkopf. Verwenden Sie das Gerät mit diesem Griff niemals mit Grasschneideblatt, Dickichtmesser, oder Kreissägeblatt.
- D. **ACHTUNG!** Der Faden-Mähkopf kann Objekte mit Druck aufwirbeln. Sie können dadurch erblinden oder verletzt werden. Tragen Sie immer eine Schutzbrille.
- E. Tragen Sie immer folgende Schutzkleidung:  
Hörschutz  
Schutzbrille oder Gesichtsschutz
- F. Der Hilfsgriff darf nur unterhalb des Pfeils angebracht sein.
- G. Der Bediener des Geräts muß sicherstellen, daß während des Betriebs des Geräts alle Personen einen Mindestabstand von 15 Metern einhalten. Werden mehrere Geräte im gleichen Arbeitsbereich betrieben, muß ebenfalls ein Sicherheitsabstand von mindestens 15 Metern eingehalten werden.
- H. Verwenden Sie unverbleites oder qualitativ hochwertiges verbleites Benzin sowie Öl für Zweitaktmotoren in einem Mischungsverhältnis von 2,5%.
- I. EIN/AUS-Schalter
- J. Der gewähleistete Lärmpegel (gemäß 2000/14/EC).
- K. Höchstdrehzahl der Spindel, U/min
- L. Schalldruckpegel bei 7,5 Meter

# SICHERHEITSHINWEISE

**ACHTUNG:** Beachten Sie bei der Verwendung von Gartengeräten immer die grundlegenden Sicherheitsvorkehrungen, um Feuergefahr und schwere Verletzungen zu vermeiden. Lesen und befolgen Sie alle Anweisungen.

*Dieses Gerät ist gefährlich!* Der Bediener muß die nachfolgenden, auf dem Gerät und im Handbuch aufgeführten Anweisungen und Warnungen befolgen. Lesen Sie sich vor Inbetriebnahme des Geräts das Betriebshandbuch sorgfältig durch! Sie sollten mit den Bedienelementen und der ordnungsgemäßen Handhabung des Geräts vertraut sein. Lassen Sie ausschließlich Erwachsene mit diesem Gerät arbeiten, die alle Betriebs- und Sicherheitshinweise auf dem Gerät und im Betriebshandbuch verstehen und auch befolgen. Geben Sie das Gerät niemals in die Hände von Kindern.

## BETRIEBSHANDBUCH



## SICHERHEITSHINWEISE AUF DEM GERÄT

**GEFAHR:** Auf keinem Klinge im Trimmeransatz verwenden. In allen Ansätzen ausschliesslich für diese Geräte zugelassene Teile verwenden. Gebrauch anderer Ansätze oder Zubehör erhöhen das Unfallrisiko.



**ACHTUNG:** Der Faden-Mähkopf kann Objekte mit Druck aufwirbeln. Sie und andere Personen können dadurch erblinden oder verletzt werden. Tragen Sie immer eine Schutzbrille und Beinschützer. Passen Sie auf, daß keine Körperteile mit dem rotierenden Trimmfaden in Berührung geraten.



Sorgen Sie dafür, daß Kinder, Personen in unmittelbarer Nähe und Tiere einen Sicherheitsabstand von mindestens 15 Metern einhalten. Halten Sie das Gerät anderenfalls sofort an.

In Gefahrensituationen, die nicht in diesem Betriebshandbuch behandelt sind, sollten Sie mit besonderer Vorsicht und nach eigenem Ermessen vorgehen. Falls Sie Hilfe benötigen, wenden Sie sich an Ihren Händler.

## SICHERHEITSHINWEISE FÜR DEN BEDIENER

- Tragen Sie die richtige Arbeitskleidung. Tragen Sie bei der Arbeit mit dem Gerät oder bei Wartungsarbeiten immer eine Schutzbrille oder einen ähnlichen Augenschutz (eine Schutzbrille ist erhältlich). Der Augenschutz sollte die Aufschrift Z87 tragen.
- Tragen Sie immer eine Gesichts- oder Staubmaske, wenn es beim Einsatz des Geräts staubt.
- Tragen Sie immer eine lange Hose aus schwerem Stoff, ein langärmeliges Hemd, Stiefel und Handschuhe. Das Tragen eines Sicherheitsbeinschutzes wird empfohlen.
- Tragen Sie immer einen Fußschutz. Setzen Sie das Gerät nicht ein, wenn Sie barfuss sind oder Sandalen tragen. Halten Sie sich vom rotierenden Trimmfaden.
- Binden Sie übershulterlanges Haar zusammen. Sichern oder entfernen Sie locker sitzende Kleidung oder Kleidung mit herabhängenden Bändern, Trägern, Quasten usw. Diese können sich in den beweglichen Teilen verfangen.
- Vollständige Kleidung schützt auch vor Schnitgut und Giftpflanzen, die vom rotierenden Trimmfaden aufgewirbelt werden.
- Bedienen Sie das Gerät nur im wachen Zustand. Verwenden Sie es nicht, wenn Sie müde, krank, verärgert oder unter dem Einfluss von Alkohol, Drogen oder Medikamenten sind. Führen Sie die Arbeit aufmerksam durch und benutzen Sie den guten Menschenverstand.
- Tragen Sie einen Gehörschutz - sich lange oder ununterbrochen hohen Geräuschpegeln auszusetzen kann dauerhaften Hörschaden verursachen.
- Starten Sie das Gerät niemals in geschlossenen Räumen oder Gebäuden. Das Einatmen von Schalldämpfer kann tödlich sein.
- Halten Sie die Griffe frei von Öl und Treibstoff.
- Das Gerät immer mit dem Motor auf der rechten Seite des Körpers tragen.
- Das Gerät stets mit beiden Händen festhalten.
- Den Trimmerkopf (oder einen anderen Ansatz) immer unter der Taillenhöhe und fern vom Körper tragen. Den Motor nie über Taillenhöhe heben.
- Vorsicht vor dem Schalldämpfer und dem rotierenden Faden (oder einem anderen Ansatz). Der heiße Schalldämpfer kann schwerwiegende Brennverletzungen verursachen.
- Sicher und gleichmässig auf beiden Beinen stehen. Überstrecken Sie Ihren Körper nicht.

Das Gerät nie auf einer instabiler Fläche, wie auf einem Leiter oder steilen Abhang, verwenden.

- Setzen Sie das Gerät nur bei Tageslicht oder gutem Kunstlicht ein.
- Verwenden Sie es nur für die in dieser Betriebsanleitung erläuterten Arbeiten (oder Betriebsanleitung einem anderen Ansatz).

#### **GERÄTESICHERHEIT / WARTUNGSHINWEISE**

- Mit Ausnahme von Vergasereinstellungen muß der Zündkerzenstecker abgezogen sein, bevor Sie mit der Wartung des Geräts beginnen.
- Prüfen Sie das Gerät vor jeder Inbetriebnahme auf beschädigte oder gelockerte Teile, und tauschen Sie diese gegebenenfalls aus. Prüfen Sie das Gerät vor Inbetriebnahme auf einen undichten Kraftstofftank, und nehmen Sie gegebenenfalls die notwendigen Reparaturen vor. Warten Sie das Gerät regelmäßig.
- Tauschen Sie angeschlagene, abgebrochene, defekte oder anderweitig beschädigte Trimmkopfteile vor Inbetriebnahme des Geräts aus.
- Warten Sie das Gerät gemäß den empfohlenen Verfahren. Achten Sie auf die richtige Länge des Schneidfadens.
- Verwenden Sie nur den Faden der Marke McCulloch® mit einem Durchmesser von 2 mm. Verwenden Sie niemals Draht, Seil, Schnur usw.
- Installieren Sie die erforderliche Trimmerschutz korrekt, bevor Sie das Gerät einsetzen. Verwenden Sie nur den spezifizierten Fadenkopf; achten Sie darauf, dass er richtig installiert und sicher befestigt ist.
- Stellen Sie sicher, daß das Gerät entsprechend der Anleitung in diesem Betriebsanleitung zusammengebaut ist.
- Stützen Sie während der Einstellung des Vergasers das untere Geräteende ab, damit der Trimmfaden nicht mit Fremdoobjekten in Berührung kommt.
- Nehmen Sie Vergasereinstellungen mit großem Sicherheitsabstand zu anderen Personen vor.
- Verwenden Sie ausschließlich Zubehör- und Ersatzteile, die von McCulloch® empfohlen werden.
- Alle Instandhaltungs- und Wartungsarbeiten, die in dieser Anleitung nicht erläutert werden, sollten von einem autorisierten Händler durchgeführt werden.

#### **SICHERHEITSHINWEISE FÜR DEN UMGANG MIT TREIBSTOFF**

- Das Mischen und Betanken von Treibstoff sollte stets im Freien erfolgen.
- Halten Sie sich von Funkenflug oder offenem Feuer fern.
- Verwenden Sie einen zugelassenen Treibstoffbehälter.
- Beim Umgang mit Treibstoff oder während der Arbeit mit dem Gerät nicht rauchen.

Ebensowenig Personen in unmittelbarer Umgebung rauchen lassen.

- Verschütten Sie nicht Kraftstoff oder Öl. Wischen Sie verschütteten Treibstoff auf.
- Starten Sie das Gerät erst, wenn Sie sich mindestens 3 Meter vom Ort der Betankung entfernt haben.
- Schalten Sie das Gerät aus, und lassen Sie es abkühlen, bevor Sie den Tankdeckel entfernen.
- Speichern Sie immer Benzin in einem Behälter, der für feuergefährliche Flüssigkeiten genehmigt wird.

#### **TRANSPORT UND LAGERUNG**

- Lassen Sie den Motor abkühlen, und sichern Sie das Gerät, bevor Sie es lagern oder transportieren.
- Entleeren Sie den Kraftstofftank vor Lagerung oder Transport des Geräts. Verbrauchen Sie den Resttreibstoff, indem Sie den Motor starten und so lange laufen lassen, bis er von selbst ausgeht.
- Lagern Sie Gerät und Treibstoff an einem Ort, der sicher vor Funkenflug und offenem Feuer von Geräten wie Wassererhitzern, Elektromotoren, Schaltern, Öfen usw. ist.
- Lagern Sie das Gerät so, daß sich niemand versehentlich am Fadenschneider verletzen kann. Das Gerät kann am Schaft aufgehängt werden.
- Lagern Sie das Gerät außerhalb der Reichweite von Kindern.

**ZUSATZHINWEIS:** Bei Menschen mit Kreislaufstörungen und Neigung zu anomalen Schwellungen kann der längere Einsatz von benzinbetriebenen Geräten aufgrund von Vibrationen zu Schäden an Blutgefäßen und Nerven in Fingern, Händen und Gelenken führen. Der längere Einsatz bei kalter Witterung kann auch bei gesunden Personen Schäden an den Blutgefäßen hervorrufen. Stellen Sie die Arbeit mit dem Gerät ein, und suchen Sie umgehend ärztliche Hilfe auf, wenn Sie folgende Symptome bemerken: Taubheit, Schmerzen, Kraftlosigkeit, Veränderungen der Hautfarbe oder -textur, Gefühlosigkeit in Fingern, Händen oder Gelenken. Ein Anti-Vibrationssystem bedeutet nicht, daß diese Symptome nicht auftreten können. Personen, die häufiger oder berufsbedingt mit benzinbetriebenen Geräten arbeiten, sollten ihren Gesundheitszustand und den Zustand des Geräts stets im Auge behalten.

#### **SICHERHEITSHINWEISE ZUM TRIMMER**

-  **ACHTUNG:** Überprüfen Sie zunächst das Gelände, bevor Sie das Gerät starten. Entfernen Sie Objekte (Steine, Glasscherben, Nägel, Draht u.ä.), da sie aufgewirbelt werden oder sich im Trimmfaden verfangen können. Feste Objekte können den Trimmkopf beschädigen und aufgewirbelt werden, was zu schweren Verletzungen führen kann.
- Verwenden Sie das Gerät ausschließlich zum Trimmen, Mähen und Sensen. Setzen Sie es

nicht zum Schneiden von Kanten, Stutzen oder Schneiden von Hecken ein.

- Schneiden Sie von rechts nach links. Wenn auf der linken Seite der Sicherheitsabdeckung geschnitten wird, fliegen Steine und Abfälle nicht in Richtung des Bedieners.

## SICHERHEITSHINWEISE FÜR ANSÄTZE

**⚠️ ACHTUNG:** Lesen Sie alle Bedienungsanweisungen aufmerksam durch vor Inbetriebnahme der Ansätze. Die Anweisungen und Warnungen in den Betriebsanweisungen und auf den Ansätzen befolgen.

**⚠️ ACHTUNG:** Der vordere Handgriff muss sich immer auf Platz befinden, wenn das Gerät als Kantenschneider oder Freischneidegerät verwendet wird. Der Griff ist über das Pfeilsymbol auf dem oberen Schaft anzubringen. Wenn die Lieferung des Ansatzes (Kantenschneider oder Freischneidegerät) keinen Vorderhandgriff enthält, kann der Griff bei einem Vertragshändler angeschafft werden (Nr. 530071451).



## SICHERER BETRIEB DES KANTENSCHNEIDERS

**⚠️ ACHTUNG:** Den Arbeitsbereich immer vor Gebrauch des Geräts kontrollieren. Sorgen Sie dafür, dass der Arbeitsbereich frei von Müll, Steinen, Glassplitter, Draht usw. ist, die das Gerät wegschlingen könnte oder die sich um das Schaft wickeln könnten.

- Die Messer drehen sich eine Weile nachdem der Gashebel losgelassen worden ist. Die sich drehenden Messer können schwerwiegende Verletzungen verursachen.
- Warten Sie, bis die Messer stillstehen, bevor Sie das Gerät von der Schneidfläche aufheben.

*Die Klinge drehen sich eine Weile nachdem der Gashebel losgelassen worden ist.*

*Warten Sie, bis die Klinge stillstehen, bevor Sie das Gerät von der Schneidfläche aufheben.*



- Die Messervorrichtung nicht verwenden, wenn sie gebogen, gebrochen oder auf anderer Weise beschädigt ist. Beschädigte Teile vor Gebrauch ersetzen.
- Entfernen Sie kein Schnittgut und halten Sie keine Pflanzen fest, wenn der Motor läuft oder die Messervorrichtung sich dreht.

- Das Rad und das Schneidetiefen-Anstellstück immer am Boden halten.
- Gerät langsam auf dem Boden schieben. Auf unebene Gehwege, Löcher auf dem Boden, grosse Wurzeln usw. achten.
- Verwenden Sie immer den vorderen Handgriff, wenn Sie das Gerät als Kantenschneider verwenden.

## SICHERER BETRIEB DES BLASBETRIEB/SAUGBETRIEB

**⚠️ ACHTUNG:** Den Arbeitsbereich immer vor Gebrauch des Geräts kontrollieren. Sorgen Sie dafür, dass der Arbeitsbereich frei von Müll, Steinen, Glassplitter, Draht usw. ist, die das Gerät wegschlingen und dadurch Verletzungen oder materielle Schäden verursachen könnte.

- Das Gerät nie auf andere als saubere und harte Flächen hinstellen, wenn der Motor läuft. Sand, Staub, Gras usw. können in die Lufteinlassöffnung des Geräts eingesaugt und aus der Blasöffnung weggeschlungen werden und dadurch dem Gerät, anderen Objekten oder Personen Schäden zufügen.
- Nie Objekte innerhalb der Blasrohre stellen. Den Luftstrom immer weg von Personen, Tieren, Glasflächen und festen Objekten, wie Bäumen, Fahrzeugen und Wänden, richten. Steine und Müll können wegen des Luftstroms weit weggeschlungen werden und Personen oder Tiere verletzen oder andere Schäden zufügen.
- Das Gerät nie ohne das dafür zugesehene Zubehör verwenden. Beim Bläsergebrauch müssen die Blasrohre installiert sein.
- Lufteinlassöffnung und Blas- oder Saugrohre oft kontrollieren. Davor muss der Motor abgestellt und der Zündkerzenstecker abgezogen werden. Dafür sorgen, dass die Lufteinlass- und Blasöffnungen frei von Laub, Gras usw. sind, damit die effektive Lüftung des Geräts gesichert werden kann.
- Nie Objekte innerhalb der Lufteinlassöffnung stellen, denn diese können effektive Lüftung beeinträchtigen und dem Gerät Schäden verursachen.
- Das Gerät nie zum Zerstreuen chemischer Substanzen, wie Düngemittel, oder anderer eventuell giftiger Mittel verwenden.
- Das Gerät nie in der Nähe von offenem Feuer, Feuerstätte, Grill, Aschenbecher usw. verwenden. Dieses könnte zur Verbreitung des Feuers führen.

## SICHERER BETRIEB DES FREISCHNEIDGERÄTS

**⚠️ GEFAHR:** Trifft das Messer des Freischneidegeräts Material, das es nicht schneiden kann, kann das Gerät rasch von diesem Material zurückspringen. In diesem Fall kann das Messer schwerwiegende Verletzungen verursachen.



**ACHTUNG:** Das Messer nie am Trimmerkopf installieren.



**ACHTUNG:** Das Messer dreht sich eine Weile nachdem der Gashebel losgelassen oder der Motor abgestellt worden ist. Die sich drehenden Blätter können Objekte wegschlingen oder schwerwiegende Verletzungen verursachen. Fertiges Schnittgut mit der rechten Seite des rotierenden Messers berühren, damit das Messer anhält.

Zum Stoppen des Messers fertiges Schnittgut mit dem Messer berühren

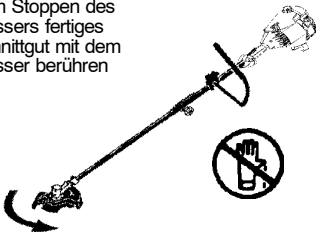

**ACHTUNG:** Den Arbeitsbereich immer vor Gebrauch des Geräts kontrollieren. Sorgen Sie dafür, dass der Arbeitsbereich frei von Müll, Steinen, Glassplitter, Draht usw. ist, die das Gerät wegschlingen könnte oder die sich um das Schaft wickeln könnten.

- Das Messer nicht verwenden, wenn es verbogen, gebrochen oder anders beschädigt ist.
- Vor Gebrauch des Geräts die Schutzabdeckung ordentlich aufmontieren. Beim Gebrauch von Metallmessern muss auch die Schutzabdeckung aus Metall sein.
- Nur ein für diesen Ansatz zugelassenes Messer verwenden. Dafür sorgen, dass das Messer richtig und ordentlich montiert ist.
- Immer von links nach rechts schneiden. Wenn der Schnitt an der rechten Kante der Schutzabdeckung gemacht wird, fliegt das Schnittgut weg vom Gerätebenutzer.
- Beim Freischneidegebrauch verwenden Sie immer den vorderen Handgriff und den richtig verstellten Tragriemen (siehe MONTAGE in den Betriebsanweisungen des Freischneidegeräts).

## SICHERER BETRIEB DES BODENKULTIVATORS

**ACHTUNG:** Vorsicht vor den rotierenden Messern, denn sie können zu schwerwiegenden Verletzungen führen. Motor abstellen und Zündkerzenstecker abziehen vor Entfernung von Lehm von den Messern und vor Wartungsmassnahmen.



**ACHTUNG:** Den Arbeitsbereich immer vor Gebrauch des Geräts kontrollieren. Dafür sorgen, dass der Arbeitsbereich frei von Müll sowie harten und scharfen Objekten wie Steinen, Ästen usw. ist.

- Vorsicht vor harten Objekten, die in die Messer gelangen könnten. Falls dies doch passiert, den Motor abstellen und sicherstellen, dass das Gerät nicht beschädigt worden ist.
- Bodenkultivator nicht verwenden, wenn der Messerschutz sich nicht auf Platz befindet oder nicht ordentlich befestigt ist.
- Messer und Messerschutz frei von Lehm und Pflanzenreste halten.
- Falls der Bodenkultivator mit einem Fremdkörper in Berührung kommt, Motor abstellen und Zündkerzenstecker abziehen und sicherstellen, dass der Kultivator nicht beschädigt worden ist. Eventuelle Schäden vor erneutem Start reparieren.
- Nach Verwendung des Bodenkultivators den Kultivatoransatz vom Motor abtrennen und Messer mit Wasserschlauch säubern. Zur Verhinderung von Rostbildung Öl auf den Messern auftragen.
- Bei Wartung oder Säuberung der Messer Handschutz tragen. Die Messer werden beim Gebrauch scharf.
- Den Motor nicht auf Hochtouren laufen lassen, wenn der Kultivator nicht im Gebrauch ist.

## SICHERER BETRIEB DER HECKENSCHERE

**GEFAHR:** DAS SCHNEIDWERK KANN VERLETZUNGEN VERURSACHEN; HÄNDE FERNHALTEN. Das Schneidwerk bewegt sich eine Weile nachdem der Gashebel losgelassen worden ist. Versuchen Sie nicht, Schnittgut vom sich bewegenden Schneidwerk zu entfernen. Vor Entfernung vom Schnittgut sicherstellen, dass der ON/OFF-Schalter sich in der OFF-Position befindet, der Zündkerzenstecker abgezogen ist und dass das Schneidwerk gestoppt ist. Das Gerät nie am Schneidwerk fassen.



**ACHTUNG:** Den Arbeitsbereich immer vor Gebrauch des Geräts kontrollieren. Sorgen Sie dafür, dass der Arbeitsbereich frei von Müll, Steinen, Glassplitter, Draht usw. ist, die das Gerät wegschlingen und dadurch Verletzungen oder materielle Schäden verursachen könnte.

- Das Schneidwerk nicht verwenden, wenn sie gebogen, gebrochen oder auf andere Weise beschädigt ist. Beschädigte Teile beim Vertragshändler ersetzen lassen.
- Das Gerät immer vor dem Körper tragen. Vorsicht vor dem sich bewegenden Schneidwerk.
- Schneidwerk und Lufteinlassöffnungen frei von Schnittgut halten.

### SICHERER BETRIEB DES HOCHENTASTERS

**ACHTUNG:** Das sich hin und zurück bewegende Schneidwerk/die rotierende Kette kann zu schwerwiegenden Verletzungen führen. Vor Verwendung das Gerät überprüfen. Das Gerät nicht verwenden, wenn das Schneidwerk gebogen oder gebrochen ist, oder wenn das Schneidwerk oder die Kette unscharf ist. Schneidwerk/Kette nicht berühren.

**ACHTUNG:** Das sich hin und zurück bewegende Schneidwerk/die rotierende Kette ist scharf. Zum Ersetzen und zur sonstigen Behandlung des Schneidwerks / der Kette Motor abstellen, sicherstellen, dass Schneidwerk/Kette stillsteht, Zündkerzenstecker abziehen und Handschutz tragen.

**ACHTUNG:** Schneidwerk/Kette bewegt sich eine Weile nachdem der Motor abgestellt worden ist und kann zu schwerwiegenden Verletzungen führen. Warten, bis Schneidwerk/Kette stillsteht. Hände, Füße und Gesicht von allen sich bewegenden Teilen fernhalten. Versuchen Sie nie, Schneidwerk oder Kette zu berühren oder stoppen.



**ACHTUNG:** Hinunterfallende Objekte können schwerwiegende Kopfverletzungen verursachen. Schutzhelm während Gebrauch des Hochentasters verwenden.



**ACHTUNG:** Zum Vermeiden von Verletzungen darf nur eine Schaftverlängerung verwendet werden.

**ACHTUNG:** Hochentaster nie in der Nähe von Kraftlinien oder elektrischen Kabeln verwenden.

- Die zu sägenden Äste dürfen den Durchmesser von 10 cm nicht überschreiten.
- Das Gerät nicht auf einer höheren Drehzahl laufen lassen als was nötig zum Entasten ist. Den Motor nicht auf Hochtouren laufen lassen, wenn mit dem Gerät nicht entastet wird.
- Den Motor immer abstellen, wenn die Arbeit unterbrochen wird oder wenn die Arbeitsstelle gewechselt wird.
- Falls der Hochentaster mit einem Fremdkörper in Berührung kommt, Motor abstellen und sicherstellen, dass das Gerät nicht beschädigt worden ist. Eventuelle Schäden vor Fortsetzung der Arbeit vom Vertragshändler reparieren lassen.
- Motor sofort abstellen, wenn das Gerät mehr Vibration aufweist als zuvor. Vibration ist ein Indiz für Störung. Vor Fortsetzung der Arbeit überprüfen, dass alle Schrauben und Muttern des Geräts fest angezogen sind und dass das Gerät nicht beschädigt ist. Kontakt mit einem Vertragshändler aufnehmen, wenn Reparaturen nötig sind oder Teile ersetzt werden müssen.

### SICHERER BETRIEB DER SCHNEEFRÄSE

**ACHTUNG:** Hände und Füße beim Starten und beim laufenden Motor vom Rotor fernhalten. Den Rotor nie beim laufenden Motor zu säubern versuchen. Vor Entfernung von Schnee oder Fremdkörpern vom Auswurfkanal und vor Blatteinstellung Motor abstellen und Zündkerzenstecker abziehen.

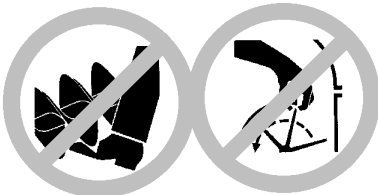

**⚠ ACHTUNG:** Beugen Sie sich nie über den Auswurfkanal. Die Schneefräse kann Steine oder Eis in die Augen und auf das Gesicht werfen und dadurch Augenschäden oder andere schwerwiegende Verletzungen verursachen.

**⚠ ACHTUNG:** Den Arbeitsbereich immer vor Gebrauch des Geräts kontrollieren. Sicherstellen, dass der Arbeitsbereich frei von Fremdkörpern ist, die das Gerät wegschlingen oder die das Gerät beschädigen könnten. Darauf achten, dass Schnee Fremdkörper verbergen kann.

- Den ausfliegenden Schnee weg von Glasflächen, Autos usw. richten.
- Den Motor nicht auf Hochtouren laufen lassen, wenn Schnee nicht bearbeitet wird.
- Aufmerksamkeit beim Gebrauch der Schneefräse nicht entgehen lassen. Vorsicht vor Bodenlöchern und anderen Gefahren, die unter dem Schnee verborgen sein können.
- Vor Anschluss der Schneefräse zum Motor sicherstellen, dass der Rotor sich frei drehen kann.
- Wenn der Motor sich wegen Eisbildung nicht frei drehen kann, das Gerät vor Gebrauch auftauen lassen.
- Den Rotor frei von Müll halten.

- Die Schneefräse nicht in der Nähe von Personen benutzen. Die Schneefräse kann Objekte mit hoher Geschwindigkeit wegschlingen und dadurch Verletzungen verursachen.
- Wenn das Gerät einen Fremdkörper trifft, Motor abstellen, Zündkerzenstecker abziehen und sicherstellen, dass die Schneefräse nicht beschädigt worden ist. Eventuelle Schäden vor erneutem Start reparieren.
- Schneefräse nicht in der Nähe von Glasflächen oder Fahrzeugen verwenden.
- Schneefräse nie auf dem Dach oder sonst irgendwo, wo Sie hinunterfallen können, verwenden.
- Den ausfliegenden Schnee nicht zur öffentlichen Strasse richten. Das Gerät nicht in der Nähe von fahrenden Fahrzeugen verwenden.
- Auf Abhängen bergauf und -ab gehen, nie horizontal. Vorsicht beim Richtungswechsel. Schneefräse nie auf steilen Abhängen verwenden.
- Schneefräse für einige Minuten nach Gebrauch laufen lassen, damit die sich bewegenden Teile nicht festfrieren.
- Vorsicht beim Rückwärtsgehen. Aufpassen, dass Sie nicht rutschen oder fallen.
- Das Gerät schnell stoppen lernen.

## MONTAGE

**⚠ ACHTUNG:** Wenn das Gerät fertig montiert geliefert wird, jeden Montageschritt nachprüfen. Sicherstellen, dass das Gerät richtig montiert ist und dass alle Befestigungen fest angezogen sind. Überprüfen Sie die Teile auf Beschädigungen hin. Setzen Sie beschädigte Teile nicht ein. Es ist normal, dass der Kraftstofffilter im leeren Kraftstofftank klappert. Kraftstoff- oder Ölrreste am Schalldämpfer sind aufgrund von Vergasereinstellungen und Tests des Herstellers normal.

### INSTALLING TRIMMER ATTACHMENT

**⚠ ACHTUNG:** Gerät auf eine flache Ebene stellen zur Montage des Trimmeransatzes.

1. Zur Lockerung des Anschlussstücks den Knauf entgegen dem Uhrzeigersinn drehen.

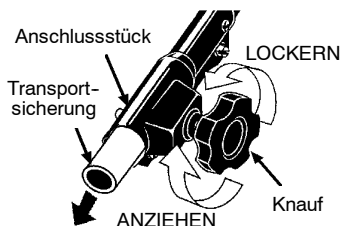

2. Transportsicherung des Anschlussstücks entfernen.
3. Stopfen vom Schaft des Trimmeransatzes entfernen (falls er vorhanden ist).
4. Sperr/Freigabeknopf des Trimmeransatzes auf die Führungsnut des Anschlussstücks positionieren.
5. Den Trimmeransatz ins Anschlussstück schieben, bis der Sperr/Freigabeknopf im Loch einschnappt.
6. Den Knauf fest im Uhrzeigersinn anziehen.

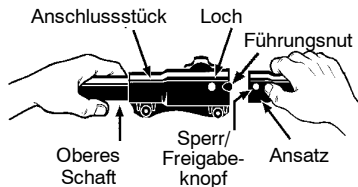

**⚠ ACHTUNG:** Vor Gebrauch sicherstellen, dass der Sperr/Freigabeknopf im Loch gesperrt ist und dass der Knauf fest angezogen ist. Alle Ansätze werden auf dieselbe Weise im Loch montiert. Zur Montage der wahlfreien Ansätze, siehe Abschnitt MONTAGE in der Gebrauchsanweisung des entsprechenden Ansatzes.



## INSTALLIEREN DER TRIMMERSCHUTZ

**ACHTUNG:** Die Trimmerschutz muß ordnungsgemäß angebracht werden. Er bietet teilweise Schutz vor eventuell aufgewirbelten Objekten und ist mit einem Fadenschneider ausgestattet, der überschüssigen Faden abschneidet. Dieser Fadenschneider (an der Unterseite der Trimmerschutz) ist sehr scharf und könnte Sie verletzen.

1. Schraubenmutter vom Trimmerschutz abnehmen.
2. Stecken Sie die Klammer in die Vertiefung an der Trimmerschutz.
3. Drehen Sie die Trimmerschutz so, daß der Bolzen die Klammeröffnung passiert.
4. Schraubenmutter wieder anbringen und mit dem Schraubenschlüssel (beiliegend) fest anziehen.

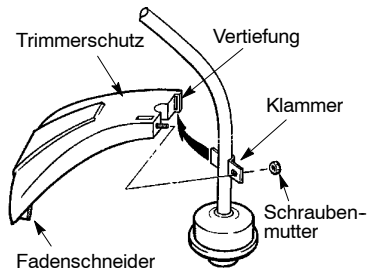

## EINSTELLEN DES GRIFFS

**ACHTUNG:** Bei Anpassung des Griffs ist darauf zu achten, dass er zwischen dem Sicherheitsschild und der Marke oder dem Pfeil am Schaft befindet.

1. Lösen Sie die Flügelschraube oder die Kunststoffklappe auf dem Griff.
2. Drehen Sie den Griff senkrecht nach oben Position; ziehen Sie die Flügelschraube wieder an.

## GEBRAUCH

**ACHTUNG:** Bevor Sie mit der Arbeit beginnen, sollten Sie unbedingt die Sicherheitshinweise zum Umgang mit Treibstoff lesen. Wenn Ihnen die Sicherheitshinweise unklar sind, sollten Sie Ihr Gerät nicht betanken. Wenden Sie sich an einen Vertragshändler.

### GERÄT BETANKEN

**ACHTUNG:** Entnehmen Sie den Benzintankdeckel vorsichtig für die Brennstoffzugabe.

Dieses Gerät wird mit unverbleitem Benzin betrieben. Vor Inbetriebnahme muß das Benzin mit einem guten Öl für luftgekühlte Zweitaktmotoren gemischt werden. Wir empfehlen die Verwendung von McCulloch®-Markenöl in einem Mischungsverhältnis von 40:1 (2,5 %). Sie erhalten ein Mischungsverhältnis von 40:1, indem Sie 5 Liter unverbleites Benzin mit 0,125 Liter Öl mischen. VERWENDEN SIE KEIN Kraftfahrzeug- oder Schiffsmaschinenöl. Diese Öle verursachen Motorschäden. Beim Mischen des Kraftstoffs befolgen Sie die auf dem Ölbehälter aufgedruckten Anweisungen. Wenn das Öl zum Benzin hinzugefügt wurde, schütteln Sie den Behälter kurz, um sicherzustellen, dass der Kraftstoff gründlich gemischt ist. Lesen Sie immer die Sicherheitsvorschriften für den Kraftstoff, bevor Sie das Gerät mit Kraftstoff füllen, und befolgen Sie diese Vorschriften.

### WICHTIG

Kraftstoffe auf Alkoholbasis (Gasohol oder Gemische aus Ethanol oder Methanol) können Feuchtigkeit anziehen. Dadurch wird das Kraftstoffgemisch gespalten, und es können sich während der Lagerung Säuren bilden. Säurehaltige Gase können das Kraftstoffsystem des Motors während der Lagerung beschädigen. Um Geräteprobleme zu vermeiden, entleeren Sie den Tank, wenn Sie das Gerät länger als 30 Tage nicht verwenden. Leeren Sie den Treibstofftank, starten Sie den Motor, und lassen Sie ihn laufen, bis die Benzinleitungen und der Vergaser leer sind. Verwenden Sie beim nächsten Einsatz neuen Treibstoff. Geben Sie niemals Motoren- oder Vergasereinigungsmittel in den Treibstofftank. Ihr Gerät könnte dauerhaft beschädigt werden.

### SO HALTEN SIE DAS GERÄT AN

- Stoppen Sie den Motor, indem Sie den Schalter auf OFF oder AUS stellen.

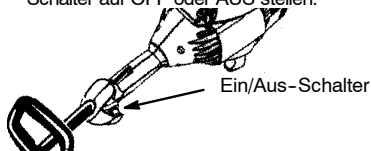

### SO STARTEN SIE IHR GERÄT

**ACHTUNG:** Vermeiden Sie jeglichen Kontakt mit dem Schalldämpfer. Ein heißer Schalldämpfer kann schwere Verbrennungen verursachen.

## KALTSTART ODER STARTEN (nach Betankung)



Startposition

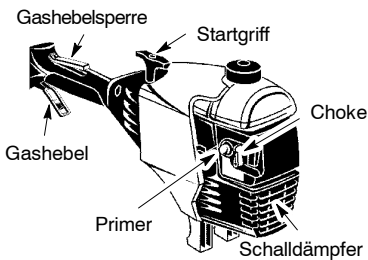

**HINWEIS:** Die Gashebelsperre ist entworfen, um unbeabsichtigten Gebrauch von dem Gashebel zu verhindern. Die Gashebelsperre muß mit der Palme Ihrer Hand betätigt werden, während Sie den Gashebel greifen, bevor der Gashebel verwendet werden kann.

1. Legen Sie die Einheit auf eine ebene Fläche.
2. Stellen Sie den ON/OFF-Schalter in die Position ON (an).
3. Drücken Sie langsam sechs mal die Primer.
4. Stellen Sie die Choke auf VOLLGAS (FULL CHOKE) dadurch verstellen, das Sie den Hebel mit der Aufkleber am Gerät ausrichten (siehe Abbildung).

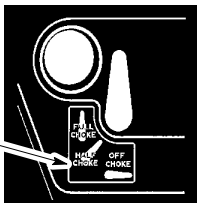

5. Drücken Sie auf den Auslöser, und halten Sie ihn während *aller verbleibenden Schritte gedrückt*.
6. Ziehen Sie kräftig am Griff des Seilzugstarters, bis das Motorengeräusch so klingt, als wolle der Motor anspringen; ziehen Sie jedoch nicht mehr als sechsmal an der Leine.
7. Sobald das Motorengeräusch so klingt, als wolle der Motor anspringen, stellen Sie den Choke auf HALBER CHOKE (HALF CHOKE) dadurch verstellen, das Sie den Hebel mit der Aufkleber am Gerät ausrichten (siehe Abbildung).

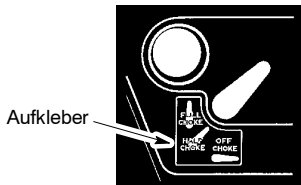

8. Ziehen Sie kräftig am Seilzugstarter, bis der Motor läuft, aber nicht mehr als sechsmal. Wenn der Motor nach sechsmaligem Ziehen (in der HALF CHOKE-Position) nicht anspringt, bringen Sie den Choke in die Position FULL CHOKE (voller Choke) und drücken die Primer sechsmal. Drücken und halten Sie den Gashebel gedrückt, während Sie noch zweimal am Startergriff. Bringen Sie den Choke in die HALF CHOKE-Position und ziehen Sie am Startergriff, bis der Motor läuft, aber nicht mehr als sechsmal.  
**HINWEIS:** Wenn der Motor immer noch nicht anspringt, ist er wahrscheinlich erstickt. Fahren Sie gemäß Anleitung unter EINEN ERSOFFENEN MOTOR STARTEN fort.
9. Wenn der Motor läuft, lassen Sie ihn 10 Sekunden lang laufen, bevor Sie den Choke in die Position CHOKE AUS (OFF CHOKE) dadurch verstellen, das Sie den Hebel mit der Aufkleber am Gerät ausrichten (siehe Abbildung). Lassen Sie das Gerät noch 30 Sekunden in der Position OFF CHOKE laufen, bevor Sie den Gashebel loslassen. **HINWEIS:** Wenn der Motor abstirbt, während der Chokehebel sich in der OFF CHOKE-Position befindet, bringen Sie den Choke in die HALF CHOKE-Position und ziehen an der Leine, bis der Motor läuft, aber nicht mehr als sechsmal.

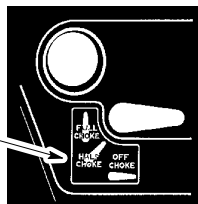

## EINEN WARMEN MOTOR STARTEN

1. Bringen Sie den ON/OFF-Schalter in die Position ON (an).
2. Bringen Sie den Choke in die Position HALF CHOKE.
3. Drücken und halten Sie den Gashebel gedrückt. Halten Sie den Gashebel ganz gedrückt, bis der Motor ruhig läuft.
4. Ziehen Sie kräftig am Startergriff, bis der Motor läuft, aber nicht mehr als fünfmal.
5. Lassen Sie den Motor 15 Sekunden lang laufen und bringen Sie den Choke dann in die OFF CHOKE-Position.

**HINWEIS:** Wenn der Motor nicht angesprungen ist, ziehen Sie noch fünfmal am Seilzugstarter. Wenn der Motor immer noch nicht läuft, ist er wahrscheinlich ersoffen.

### EINEN ERSOFFENEN MOTOR STARTEN

Ein ersoffenes Motor kann gestartet werden, indem der Choke in die OFF CHOKE-Position gebracht wird; anschließend ziehen Sie an der Leine, um überschüssigen Kraftstoff aus dem Motor zu entfernen. Abhängig davon, wie stark das Gerät ersoffen ist, kann es erforderlich sein, mehrmals am Starterseilzug zu ziehen.

Wenn das Gerät immer noch nicht anspringt, sehen Sie in der PROBLEMLÖSUNGEN nach.

### GEBRAUCH DES ANSCHLUSSSTÜCKS

**ACHTUNG:** Der Kombi-Trimmer ist mit einem Anschlussstück ausgerüstet, zu dem die wahlfreien Ansätze angebracht werden.

**VORSICHT:** Vor Anschluss oder Abtrennung eines Ansatzes Motor abstellen und Zündkerzenstecker abziehen.

### ABTRENNUNG DES TRIMMERANSATZES ODER SONSTIGEN ANSATZES

**ACHTUNG:** Zum Anschluss oder Abtrennung von Ansätzen, Gerät auf eine ebene Fläche stellen.

1. Zur Lockerung des Anschlussstücks den Knauf entgegen dem Uhrzeigersinn drehen.

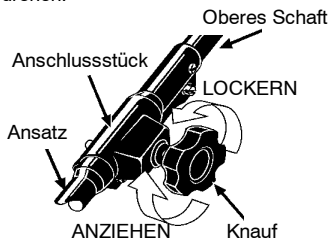

2. Sperr/Freigabeknopf drücken und halten. Sperr/Freigabeknopf



3. Am Motor und oberen Rohr gut festhalten und den Ansatz vom Anschlussstück ziehen.

### ANBRINGEN DER WAHLFREIEN ANSÄTZE

1. Stopfen vom Rohr des Ansatzes entfernen (falls er vorhanden ist).

2. Sperr/Freigabeknopf des Ansatzes auf die Führungsnut des Anschlussstücks positionieren.
3. Den Ansatz ins Anschlussstück schieben, bis der Sperr/Freigabeknopf im Loch einschnappt.
4. Den Knauf fest im Uhrzeigersinn anziehen. Anschlussstück Loch Führungsnut

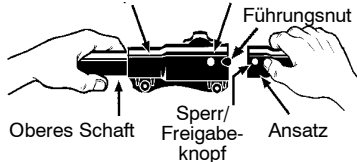

**ACHTUNG:** Vor Gebrauch sicherstellen, dass der Sperr/Freigabeknopf im Loch gesperrt ist und dass der Knauf fest angezogen ist.

### BETRIEBSPOSITION TRAGEN SIE IMMER:

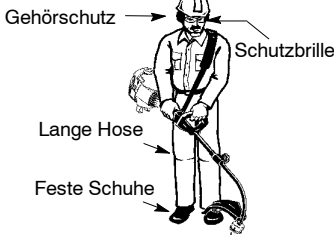

Schneiden Sie immer von rechts nach links.

**ACHTUNG:** Tragen Sie immer einen Augenschutz und Hörschutz. Lehnen Sie sich nie über den Schneidkopf. Steine oder Abfälle können hochgewirbelt oder in Augen und Gesicht geschleudert werden und Blindheit oder andere schwere Verletzungen verursachen.

Lassen Sie den Motor nicht bei höherer Geschwindigkeit als notwendig laufen. Der Schneidfaden schneidet gründlich, wenn der Motor nicht mit Vollgas läuft. Bei niedrigeren Geschwindigkeiten lärmt und vibriert der Motor weniger. Der Schneidfaden hält länger, und es ist weniger wahrscheinlich, dass er auf der Spule "aufschweißt".

Lassen Sie den Gashebel immer los, und lassen Sie den Motor im Leerlauf laufen, wenn Sie nicht schneiden.

Den Motor anhalten:

- Lassen Sie den Gashebel los.
- Bringen Sie den ON/OFF-Schalter in die Position OFF (aus).

### FADENVERLÄNGERUNG DES RASENTRIMMERS

Der Trimmerkopf stellt ca. 5 cm Faden nach, wenn er leicht auf dem Boden aufgetippt wird, während der Motor auf Vollgas läuft.

Die optimale Schneidlänge ist die von der Abschneideklinge erlaubte Maximallänge.

Die Schutzabdeckung während des Trimmergebrauchs immer auf Platz halten.

Fadenvorverlängerung:

- Den Motor auf Vollgas laufen lassen.
- Den Trimmerkopf über den Rasen waagrecht halten.
- Den Trimmerkopf einmal leicht auf dem Boden auf tippen. Der Trimmerkopf stellt ca. 5 cm Faden nach.

Der Trimmerkopf darf nur auf einer grasbedeckten Fläche aufgetippt werden. Das Auftippen auf einer harten Fläche, wie Asphalt, verursacht unnötige Abnutzung.

Wenn der Faden beim Gebrauch kürzer als 5 cm geworden ist, muss der Trimmerkopf mehrmals auf dem Boden aufgetippt werden, bis der Faden die optimale Schneidlänge erreicht.

**⚠ ACHTUNG:** Verwenden Sie nur runden Faden mit einem Durchmesser von 2 mm. Andere Größen und Formen werden nicht richtig verlängert und beeinträchtigen die Schneidkopffunktion oder können schwere Verletzungen verursachen. Verwenden Sie keine anderen Materialien wie Draht, Schnur, Seil usw. Draht kann beim Schneiden abbrechen und zu einem gefährlichen Geschoss werden, das schwere Verletzungen verursachen kann.

### SCHNEIDMETHODEN

**⚠ ACHTUNG:** Verwenden Sie das Gerät bei minimaler Geschwindigkeit und gehen Sie beim Schneiden um harte Objekte (Steine, Kiesel, Zaunpfosten usw.) nicht zu nah an diese heran, da sie den Schneidkopf beschädigen, sich im Faden verwickeln oder hochgewirbelt werden und eine ernste Gefahr darstellen können.

- Der Schnittvorgang wird mit der Fadenspitze durchgeführt. Sie erhalten die beste Leistung und minimale Fadenabnutzung, wenn Sie den Faden nicht zu stark in den Schnittbereich bringen. Die richtige und falsche Verfahrensweise ist unten abgebildet.

Der Schnittvorgang wird mit der Trimmerfadenspitze durchgeführt

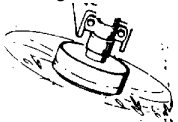

Richtige

Sie den Trimmerfaden nicht zu stark in den Schnittbereich bringen



Falsche

- Der Faden entfernt Gras und Unkraut an Mauern, Zäunen, Bäumen und Blumenbeeten leicht, kann aber auch die dünne Rinde von Bäumen und Sträuchern abschneiden und Schrammen an Zäunen hinterlassen. Zum

Trimmen oder Kurzschneiden sollte weniger als Halbgas verwendet werden, um die Lebensdauer des Fadens zu erhöhen und die Abnutzung des Kopfes zu verringern, speziell:

- bei leichten Schnitтарbeiten,
- in der Nähe von Objekten, um die sich der Faden wickeln kann, beispielsweise kleine Pfosten, Bäume oder Zaundraht.
- Zum Rasenmähen oder Fegen verwenden Sie Vollgas, um die Arbeit sauber durchzuführen.

**TRIMMEN** - Halten Sie den Boden des Schneidkopfes etwa 80 mm in einem Winkel über den Boden. Achten Sie darauf, dass nur die Fadenspitze Kontakt zum Schnittgut hat. Bringen Sie den Schneidfaden nicht mit Gewalt in den Arbeitsbereich.

#### Trimmen

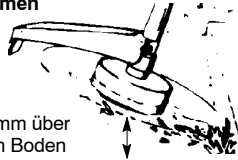

80 mm über dem Boden

**KURZSCHNEIDEN** - Dabei wird unerwünschte Vegetation bis auf den Boden entfernt. Halten Sie den Boden des Schneidkopfes etwa 80 mm in einem Winkel über den Boden. Lassen Sie die Fadenspitze um Bäume, Pfosten, Monumente usw. auf den Boden aufschlagen. Diese Technik erhöht die Fadenabnutzung.

#### Kurzschneiden

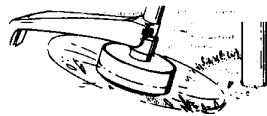

**RASENMÄHEN** - Der Grastrimmer ist ideal zum Rasenmähen in Bereichen geeignet, die der normale Rasenmäher nicht erreichen kann. Zum Rasenmähen halten Sie den Faden parallel zum Boden. Vermeiden Sie es, den Kopf in den Boden zu drücken, da dabei Boden und Werkzeug beschädigt werden können.

#### Rasenmähen

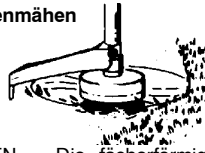

**FEGEN** - Die fächerförmige Aktion des rotierenden Fadens kann eingesetzt werden, um loses Schnittgut aus dem Bereich wegzublasen. Halten Sie den Faden parallel zum und oberhalb des Bodens und führen Sie mit dem Werkzeug eine fegende Bewegung von einer Seite zur anderen durch.

Fegen

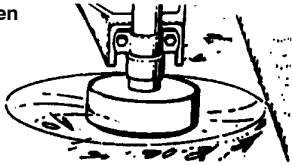

## WARTUNG

**ACHTUNG:** Die Zündkerze ist vor Wartungsarbeiten zu entfernen, außer bei Vergasereinstellungen.

### PRÜFEN AUF GELOCKERTE BEFESTIGUNGEN UND TEILE

- Zündkerzengehäuse
- Luftfilter
- Gehäuseschrauben
- Schraube des Zusatzgriffs
- Sicherheitsabdeckung für Schnitgut

### PRÜFEN AUF BESCHÄDIGTE ODER ABGENUTZTE TEILE

Setzen Sie sich zwecks Ersatz beschädigter und/oder abgenutzter Teile mit einem Vertragshändler in Verbindung.

- ON/OFF-Schalter - Vergewissern Sie sich, dass der ON/OFF-Schalter ordnungsgemäß funktioniert, indem Sie ihn in die OFF-Position bringen. Der Motor sollte damit stoppen; starten Sie ihn dann erneut, und fahren Sie mit dem Betrieb fort.
- Kraftstofftank - Betreiben Sie das Gerät nie mit beschädigtem oder undichtem Kraftstofftank.
- Trimmerschutz - setzen Sie das Gerät nicht mehr ein, wenn die Trimmerschutz beschädigt ist.

### PRÜFEN UND REINIGEN VON GERÄT & ETIKETTEN

- Prüfen Sie das Gerät nach jeder Anwendung auf lose oder beschädigte Teile. Reinigen Sie das Gerät und die Plaketten mit einem feuchten Tuch und mildem Reinigungsmittel.
- Trocknen Sie das Gerät mit einem sauberen, trockenen Tuch ab.

### REINIGEN DES LUFTFILTERS

Ein verschmutzter Luftfilter beeinträchtigt die Motorleistung und erhöht den Treibstoffverbrauch und Emission-sausstoß. Reinigen Sie den Luftfilter nach jeweils 5 Betriebsstunden.

1. Reinigen Sie die Abdeckung und die umliegenden Stellen, damit keine Verschmutzungen in den Vergaser gelangen können, wenn Sie die Abdeckung entfernen.

2. Entfernen Sie die Teile wie abgebildet.

**HINWEIS:** Reinigen Sie den Filter nicht mit Benzin oder anderen entflammaren Lösungen. Dabei besteht ein Brandrisiko, und es können gefährliche Dämpfe auftreten.

3. Reinigen Sie den Filter mit Seife und Wasser.
4. Lassen Sie den Filter trocknen.
5. Setzen Sie die Teile wieder ein.

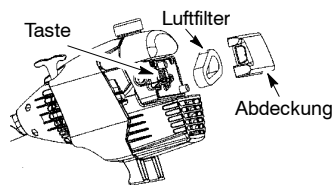

### AUSTAUSCH VON ZÜNDKERZEN

Ersetzen Sie die Zündkerzen jährlich, um einen einfacheren Motorstart und leistungsvolleren Betrieb zu gewährleisten. Stellen Sie den Elektrodenabstand auf 0,6 mm ein. Die Zündungseinstellung ist festgelegt, d.h. sie kann nicht verändert werden.

1. Drehen Sie, und ziehen Sie dann den Zündkerzenschuh heraus.
2. Entnehmen Sie die Zündkerze vom Zylinder, und entsorgen Sie sie.
3. Verwenden Sie Ersatzzündkerzen der Marke Champion RCJ-6Y, und befestigen Sie diese mit einem 19 mm Steckschlüssel.
4. Setzen Sie den Zündkerzenschuh wieder ein.

## SERVICE UND JUSTAGEN

### AUSWECHSELN DES SCHNEIDFADENS

1. Indem Sie den Schalter auf OFF oder AUS stellen.
2. Trennen Sie die Zündkerzensteckverbindung.

3. Nehmen Sie die Spule heraus, indem Sie den Feststellknopf lösen. Reinigen Sie die gesamte Oberfläche von Nabe und Spule. Setzen Sie eine bereits aufgezugene Spule ein, oder schneiden Sie zweimal je 4 Meter Faden mit einem Durchmesser von 2 mm von McCulloch® ab.

**⚠️ ACHTUNG:** Verwenden Sie als Trimmfaden niemals Draht, Leine, Schnur o.a.. Sie könnten reißen und zu einem gefährlichen Fluggeschöß werden.

4. Führen Sie die Fadenenden ca. 1 cm weit in die kleinen Öffnungen an der Innenseite der Spule ein.

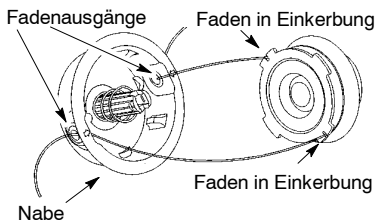
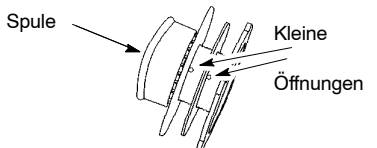

5. Wickeln Sie den Trimmfaden gleichmäßig fest um die Spule. Beachten Sie dabei die Richtungspfeile auf der Spule.
6. Drücken Sie den Faden in die Einkerbungen und lassen ihn 7 - 12 cm überstehen.
7. Führen Sie den Faden in der in der Abbildung dargestellten Weise in die Fadenausgänge der Nabe ein.
8. Richten Sie die Einkerbungen an den Fadenausgängen aus.
9. Drücken Sie die Spule so weit in die Nabe, daß sie einrastet.
10. Ziehen Sie am aus der Nabe überstehenden Fadenende, um es aus der Einkerbung zu lösen.

### EINSTELLEN DES VERGASERS

**⚠️ ACHTUNG:** Nehmen Sie Leerlaufjustierungen niemals in der Nähe von anderen Personen vor. Der Trimmerkopf dreht sich während dieses Verfahrens die meiste Zeit. Schützen Sie sich mit Schutzkleidung und befolgen Sie alle Sicherheitsanweisungen. Nach der

Justierung darf sich der Trimmerkopf nicht mehr im Leerlauf drehen.

Der Vergaser wurde im Werk genau eingestellt. Eine Justierung der Leerlaufgeschwindigkeit kann unter folgenden Bedingungen erforderlich werden:

- Der Motor geht bei losgelassenem Handgashebel nicht in den Leerlauf.
- Der Trimmerkopf sich im Leerlauf bewegt/dreht

Heben Sie das Gerät vom Boden an und stützen Sie es ab, wenn Sie die Justierung vornehmen, damit es nicht mit Objekten auf dem Boden in Berührung kommt. Halten Sie das Gerät mit der Hand fest, während es läuft und Sie die Justierung vornehmen. Kommen Sie niemals mit den Schneidwerkzeugen oder dem Auspuff des Gerätes in Berührung.

### Leerlaufjustierung

Lassen Sie das Gerät im Leerlauf laufen. Justieren Sie die Leerlaufgeschwindigkeit, so dass sich der Trimmerkopf nicht mehr dreht (Leerlaufgeschwindigkeit zu hoch) oder das Gerät sich ausschaltet (Leerlaufgeschwindigkeit zu niedrig).

- Drehen Sie die Schraube für die Leerlaufgeschwindigkeit im Uhrzeigersinn, um die Motorumdrehung zu erhöhen, falls der Motor stoppt oder abstirbt.
- Drehen Sie die Einstellschraube für die Leerlaufgeschwindigkeit entgegen den Uhrzeigersinn, um die Motorumdrehung zu verringern, falls sich der Trimmerkopf im Leerlauf bewegen/drehen.

**⚠️ ACHTUNG:** Prüfen Sie die Leerlaufgeschwindigkeit nach jeder Justierung. Der Trimmerkopf dürfen sich im Leerlauf nicht drehen, um somit Verletzungen des Bedieners und anderen zu vermeiden.

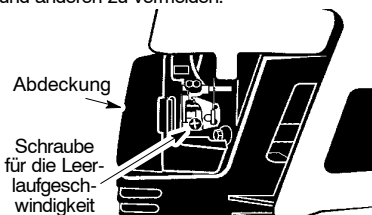

Sollten Sie weitere Fragen haben oder Hilfe bei diesem Vorgang benötigen, wenden Sie sich bitte an unsere Vertragshändler.

## LAGERUNG

**⚠ ACHTUNG:** Führen Sie die folgenden nach jedem Gebrauch durch.

- Lassen Sie den Motor abkühlen, und sichern Sie das Gerät, bevor Sie es lagern oder transportieren.
- Lagern Sie Gerät und Treibstoff an einem gut belüfteten Ort, der sicher vor Funkenflug und offenem Feuer von Geräten wie Wassererhitzern, Elektro- motoren, Schaltern, Öfen usw. ist.
- Entleeren Sie den Kraftstofftank vor Lagerung oder Transport des Geräts.
- Bewahren Sie Gerät und Treibstoff außer Reichweite von Kindern auf.
- Lagern Sie das Gerät mit allen Schutzvorrichtungen. Legen Sie das Gerät so ab, daß sich niemand versehentlich an scharfen Geräteteile verletzen kann.

### LÄNGERE AUFBEWAHRUNG

Bereiten Sie das Gerät am Ende der Gartensaison, oder wenn es mehr als 30 Tage nicht verwendet wird, zur Aufbewahrung vor.

Wenn das Gerät für längere Zeit nicht in Gebrauch sein wird:

- Reinigen Sie das ganze Gerät, bevor Sie es wegstellen.
- Bewahren Sie es in einem sauberen trockenen Bereich auf.
- Ölen Sie die äußeren Metalloberflächen leicht ein.

### MOTOR

- Entfernen Sie die Zündkerzen, und füllen Sie einen Teelöffel Öl für (luftgekühlte) Zweitaktmotoren in die Zündkerzenöffnung. Ziehen Sie acht- bis zehnmal langsam an der Starterschnur, um das Öl zu verteilen.
- Ersetzen Sie die Zündkerze mit einer Kerze des entsprechenden Typs und Wärmewerts.
- Reinigen Sie den Luftfilter.
- Überprüfen Sie das gesamte Gerät auf lockere Schrauben, Muttern und Bolzen. Ersetzen Sie alle beschädigten, brüchigen oder abgenutzten Geräteteile.
- Beginnen Sie die neue Saison immer mit frischem Treibstoff im richtigen Benzin-Öl-Verhältnis.

### SONSTIGES

- Lagern Sie keinen Treibstoff für die nächste Saison.
- Ersetzen Sie Ihren Treibstoffkanister, sobald er zu rosten beginnt.

## FEHLERBEHEBUNGSTABELLE

**⚠ VORSICHT!:** Die Zündkerze ist vor Wartungsarbeiten zu entfernen, außer bei Vergasereinstellungen.

MÜHE	GRUND	LÖSUNG
Motor startet nicht.	<ol style="list-style-type: none"> <li>1. Schalter-ON/OFF auf OFF.</li> <li>2. Motor geflutet.</li> <li>3. Benzintank leer.</li> <li>4. Zündkerze zündet nicht.</li> <li>5. Brennstoff gelangt nicht in Vergaser.</li> <li>6. Vergaser muss eingestellt werden.</li> </ol>	<ol style="list-style-type: none"> <li>1. Stellen Sie den ON/OFF-Schalter in die Position ON (an).</li> <li>2. Sehen Sie "Startanweisungen" im Gebrauchskapitel.</li> <li>3. Füllen Sie den Tank mit der korrekten Brennstoffmischung.</li> <li>4. Installieren Sie eine neue Zündkerze.</li> <li>5. Prüfen Sie, ob der Brennstofffilter verunreinigt ist; ersetzen. Prüfen Sie, ob die Brennstoffleitung geknickt oder geplatzt ist; reparieren bzw. ersetzen Sie sie.</li> <li>6. Kontaktieren Sie einen Vertragshändler.</li> </ol>
Motor geht nicht in Ruhestellung.	<ol style="list-style-type: none"> <li>1. Vergaser muss eingestellt werden.</li> <li>2. Kurbelwellendichtungen sind verschlissen.</li> <li>3. Niedrige Kompression.</li> </ol>	<ol style="list-style-type: none"> <li>1. Sehen Sie "Vergasereinstellungen" im Service- und Justagekapitel.</li> <li>2. Kontaktieren Sie einen Vertragshändler.</li> <li>3. Kontaktieren Sie einen Vertragshändler.</li> </ol>
Motor kann nicht beschleunigt werden, hat keine Kraft oder schaltet sich bei Belastung aus.	<ol style="list-style-type: none"> <li>1. Luftfilter ist verschmutzt.</li> <li>2. Zündkerze verschmutzt.</li> <li>3. Vergaser muss eingestellt werden.</li> <li>4. Kohleablagerungen.</li> <li>5. Kompression low</li> </ol>	<ol style="list-style-type: none"> <li>1. Reinigen oder ersetzen Sie den Luftfilter.</li> <li>2. Reinigen oder ersetzen Sie die Zündkerze; stellen Sie den Elektrodenabstand neu ein.</li> <li>3. Kontaktieren Sie einen Vertragshändler.</li> <li>4. Kontaktieren Sie einen Vertragshändler.</li> <li>5. Kontaktieren Sie einen Vertragshändler.</li> </ol>
Motor qualmt übermäßig.	<ol style="list-style-type: none"> <li>1. Choke auf Halbposition.</li> <li>2. Falsche Brennstoffmischung.</li> <li>3. Luftfilter ist verschmutzt.</li> <li>4. Vergaser muss eingestellt werden.</li> </ol>	<ol style="list-style-type: none"> <li>1. Variieren Sie die Position des Choke.</li> <li>2. Leerer Kraftstofftank und Nachfüllung mit korrekter Kraftstoffmischung.</li> <li>3. Reinigen oder ersetzen Sie den Luftfilter.</li> <li>4. Kontaktieren Sie einen Vertragshändler.</li> </ol>
Motor läuft heiß.	<ol style="list-style-type: none"> <li>1. Falsche Brennstoffmischung.</li> <li>2. Falsche Zündkerze.</li> <li>3. Vergaser muss eingestellt werden.</li> <li>4. Kohleablagerungen.</li> </ol>	<ol style="list-style-type: none"> <li>1. Leerer Kraftstofftank und Nachfüllung mit korrekter Kraftstoffmischung.</li> <li>2. Durch korrekte Zündkerze ersetzen.</li> <li>3. Kontaktieren Sie einen Vertragshändler.</li> <li>4. Kontaktieren Sie einen Vertragshändler.</li> </ol>



## KONFORMITÄTSERKLÄRUNG gemäß 2000/14/EC

### EC-Konformitätserklärung gemäß 2000/14/EC

Wir, **Electrolux Home Products, Inc.**, Texarkana, TX, 75501, USA, Tel: +1 (903) 223 4100, erklären hiermit unter voller und alleiniger Haftung, dass die **Rasentrimmer McCulloch Modell TrimMac 281** gemäß Anhang V der RICHTLINIE beurteilt wurde und, beginnend mit der Seriennummer 2004-247N00001, den Auflagen der RICHTLINIE entspricht. Die Breite des Schnittes beträgt 431 mm. Der gemessene Lärmpegel beträgt 108 dB und der gewährleistete Lärmpegel beträgt 114 dB.

Texarkana 04.09.03



Michael S. Bounds, Leiter  
Sicherheit und Normung

## KONFORMITÄTSERKLÄRUNG gemäß 98/37/EC

### EC-Konformitätserklärung (Richtlinie 98/37/EC, Anhang II, A) (Gilt nur für Europa)

Wir, **Electrolux Home Products, Inc.**, Texarkana, TX, 75501, USA, Tel: +1 (903) 223 4100, erklären unter Alleinverantwortung, daß der **Rasentrimmer McCulloch Modell TrimMac 281** ab Seriennummer 2004-247N00001 aufwärts die Anforderungen folgender RICHTLINIEN erfüllt: **98/37/EC** (Maschinen) und **89/336/EEC** (Elektromagnetische Verträglichkeit), einschließlich jeglicher Änderungen, und den folgenden Normen entspricht: **EN 292-2, EN ISO 11806 und CISPR 12.**

Die freiwillige EC-Typengenehmigung wurde von **SMP, Schwedisches Amt für Maschinenprüfung**, Fyrisborgsgatan 3 S-754 50 Uppsala, Schweden, durchgeführt. Das Zertifikat hat die Nummer: **SEC/04/1009.**

Texarkana, 04.09.03



Michael S. Bounds, Leiter  
Sicherheit und Normung

## TECHNISCHE DATEN

**MODELL:** TrimMac 281

**MOTOR**

Hubraum, cm<sup>3</sup> 28

Maximale Maschinenleistung nach

ISO 8893, kW 0,64

**UMDREHUNGSGESCHWINDIGKEIT**

Bei Höchstgeschwindigkeit, U/min 7000

Höchstzahl der Spindel, U/min 10000

Motordrehzahl bei empfohlener Höchstzahl der Spindel, U/min 10000

Empfohlene Leerlaufzahl, U/min 3000

**KRAFTSTOFF- UND SCHMIERSYSTEM**

Tankfassungsvermögen, cm<sup>3</sup> 325

Treibstoffverbrauch bei Höchstgeschwindigkeit,

gemessen nach ISO 8893, g/h 399

Angegebener Treibstoffverbrauch bei Höchstgeschwindigkeit,

gemessen nach ISO 8893, g/kWh 435

**GEWICHT**

Ohne Schneidevorrichtung und Trimmerschutz, bei leerem Tank, kg 5

**SCHNEIDEVORRICHTUNG**

Fadenkopf, Zahl des Teils #530095846

**GERÄUSCHPEGEL (Oktavenbandanalyse 100 - 10000hz 1/3 Oktave)**

SCHALLDRUCKPEGEL, nach ISO/EN 11806

gemessen nach EN 27917, dB(A) 95,6

LÄRMPEGEL, nach ISO/EN 11806

gemessen nach ISO/EN 10884, dB(A) 105,7

**SCHWINGUNGEN**, gemessen nach ISO 7916

**VORDERER GRIFF**

Leerlauf, m/s<sup>2</sup> 9,18

Höchstgeschwindigkeit, m/s<sup>2</sup> 7,33

**HINTERER GRIFF**

Leerlauf, m/s<sup>2</sup> 20,1

Höchstgeschwindigkeit, m/s<sup>2</sup> 10,1

**JAHR DER HERSTELLUNG:** 2005

**ADRESSE DES HERSTELLERS:** Electrolux Outdoor Products Italy

Via Como 72

Valmadrera, Lecco

ITALY I-23868