

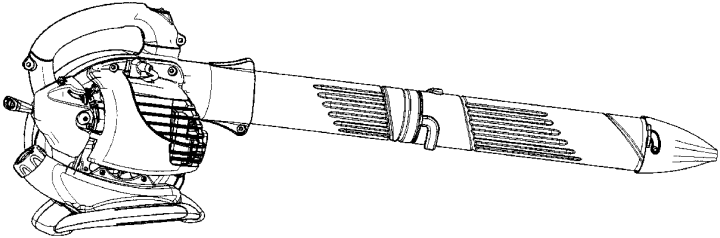

# M 320



**GB**

**INSTRUCTION MANUAL**

**IMPORTANT INFORMATION:** Please read these instructions carefully and make sure you understand them before using this unit. Retain these instructions for future reference.

**ES**

**MANUAL DE INSTRUCCIONES**

**INFORMACIÓN IMPORTANTE:** Lea atentamente las instrucciones y asegúrese de entenderlas antes de utilizar esta aparato. Conserve las instrucciones para la referencia en el futuro.

**FR**

**MANUEL D'INSTRUCTIONS**

**RENSEIGNEMENTS IMPORTANTS:** Avant d'utiliser cet appareil, veuillez lire attentivement les instructions et assurez-vous de les avoir comprises. Conservez les instructions pour référence ultérieure.

**PT**

**MANUAL DO OPERADOR**

**INFORMAÇÕES IMPORTANTES:** Favor ler estas instruções com cautela e certifique-se de que tem completo entendimento antes de usar o soprador e guarde para consulta futura.

## KEY TO SYMBOLS



**WARNING:** This blower can be dangerous! Careless or improper use can cause serious or even fatal injury.



Read and understand the instruction manual before using the blower.



Approved protective goggles or visor, ear protection, and face mask in dusty environments must be worn.



Always wear approved, protective gloves.



**WARNING:** Be sure the bottom cover is secured or the vacuum tube is properly installed. Avoid the impeller blade with your hand or any foreign object.



Instructions on how to open vacuum inlet cover.



Use unleaded or quality leaded petrol and two stroke oil.



**WARNING:** The blower may throw objects at high velocity that can ricochet and hit the operator. This may cause serious eye damage.



**WARNING:** The muffler is very hot during and after use. Do not touch the muffler, muffler guard, or surrounding surfaces, or allow combustible material such as dry grass or fuel to do so.

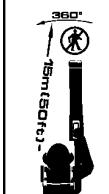

The blower operator must make sure that no bystanders or animals come nearer than 15 meters. Whenever several operators are working in the same work area, they should maintain a safe distance of at least 15 meters from one another.



Sound pressure level at 7,5 meters



Sound power level

## SAFETY RULES

**WARNING:** Failure to follow all Safety Rules and Precautions can result in serious injury.

### KNOW YOUR UNIT

- Read your instruction manual carefully until you completely understand and can follow all warnings and safety rules before operating the unit.
- Restrict unit to users who understand and will follow all warnings and safety rules in this manual.

**WARNING:** Inspect area before starting unit. Remove all debris and hard objects such as rocks, glass, wire, etc. that can ricochet, be thrown, or otherwise cause injury or damage during operation. Use your unit as a blower for:

- Sweeping debris or grass clippings from driveways, sidewalks, patios, etc.
- Blowing grass clippings, straw, or leaves into piles, around joints, or between bricks.

### PLAN AHEAD

**WARNING:** This machine produces an electromagnetic field during operation. Under some circumstances, this field may interfere with active or passive medical implants. To reduce the risk of serious or fatal injury, we recom-

mend persons with medical implants to consult their physician and the medical implant manufacturer before operating this machine.

- Always wear eye and ear protection when operating, servicing, or performing maintenance on unit. Wearing eye protection will help to prevent rocks or debris from being blown or ricocheting into eyes and face which can result in blindness and/or serious injury. Eye protection should be marked Z87.
- Always wear foot protection. Do not go barefoot or wear sandals.
- Always wear respirator or face mask when working with unit in dusty environments.
- Secure hair above shoulder length. Secure or remove jewelry, loose clothing, or clothing with loosely hanging straps, ties, tassels, etc. They can be caught in moving parts.
- Do not operate unit when you are tired, ill, upset, or if you are under the influence of alcohol, drugs, or medication.
- Keep children, bystanders, and animals away from work area a minimum of 15 meters when starting or operating unit. Do not point blower nozzle in the direction of people or pets.

### FUEL SAFETY

- Eliminate all sources of sparks or flame (including smoking, open flames, or work that can cause sparks) in the areas where fuel is mixed, poured, or stored.

- Mix and pour fuel in an outdoor area; store fuel in a cool, dry, well ventilated place; use an approved, marked container for all fuel purposes.
- Do not smoke while handling fuel or while operating the unit.
- Make sure the unit is properly assembled and in good operating condition.
- Do not fill fuel tank while engine is hot or running.
- Avoid spilling fuel or oil. Wipe up fuel spills before starting engine.
- Move at least 3 meters away from fuel and fueling site before starting engine.
- Always store petrol in a container approved for flammable liquids.

## OPERATE YOUR UNIT SAFELY



**WARNING:** Stop the engine before opening the vacuum inlet door. The engine must be stopped and the impeller blades no longer turning to avoid serious injury from the rotating blades.

- This garden blower is only designed for blowing away leaves and other debris on the ground.
- Inspect unit before each use for worn, loose, missing, or damaged parts. Do not use until unit is in proper working order.
- Keep outside surfaces free of oil and fuel.
- Never start or run engine inside a closed room or building. Breathing exhaust fumes can kill.
- To avoid static electricity shock, do not wear rubber gloves or any other insulated gloves while operating unit.
- Do not set unit on any surface except a clean, hard area while engine is running. Debris such as gravel, sand, dust, grass, etc. could be picked up by the air intake and thrown out through discharge opening, damaging unit, property, or causing serious injury to bystanders or operator.
- Avoid dangerous environments. Do not use in unventilated areas or where explosive vapors or carbon monoxide build up could be present.
- Do not overreach or use from unstable surfaces such as ladders, trees, steep slopes, rooftops, etc. Keep firm footing and balance at all times.
- Never place objects inside the blower tubes; always direct the blowing debris away from people, animals, glass, and solid objects such as trees, automobiles, walls, etc. The force of air can cause rocks, dirt, or sticks to be thrown or to ricochet which can hurt people or animals, break glass, or cause other damage.

- Never run unit without the proper equipment attached. When using your unit as a blower, always install blower tubes.
- Check air intake opening and blower tubes frequently, always with engine stopped and spark plug disconnected. Keep vents and discharge tubes free of debris which can accumulate and restrict proper air flow.
- Never place any object in the air intake opening as this could restrict proper air flow and cause damage to the unit.
- Never use for spreading chemicals, fertilizers, or other substances which may contain toxic materials.
- To avoid spreading fire, do not use near leaf or brush fires, fireplaces, barbecue pits, ash-trays, etc.
- Use only for jobs explained in this manual.

## MAINTAIN YOUR UNIT PROPERLY

- Have all maintenance other than the recommended procedures described in the instruction manual performed by an authorized service dealer.
- Disconnect spark plug before performing maintenance except for carburetor adjustments.
- Use only recommended McCulloch replacement parts; use of any other parts may void your warranty and cause damage to your unit.
- Empty fuel tank before storing the unit. Use up fuel left in carburetor by starting engine and letting it run until it stops.
- Do not use any accessory or attachment other than those recommended by manufacturer for use with your unit.
- Do not store the unit or fuel in a closed area where fuel vapors can reach sparks or an open flame from hot water heaters, electric motors or switches, furnaces, etc.
- Store in a dry area out of reach of children.
- Secure the machine during transport.

**SAFETY NOTICE:** Exposure to vibrations through prolonged use of gasoline powered hand tools could cause blood vessel or nerve damage in the fingers, hands, and joints of people prone to circulation disorders or abnormal swelling. Prolonged use in cold weather has been linked to blood vessel damage in otherwise healthy people. If symptoms occur such as numbness, pain, loss of strength, change in skin color or texture, or loss of feeling in the fingers, hands, or joints, discontinue the use of this tool and seek medical attention. An antivibration system does not guarantee the avoidance of these problems. Users who operate power tools on a continual and regular basis must monitor closely their physical condition and the condition of this tool.

# WHAT IS WHAT?

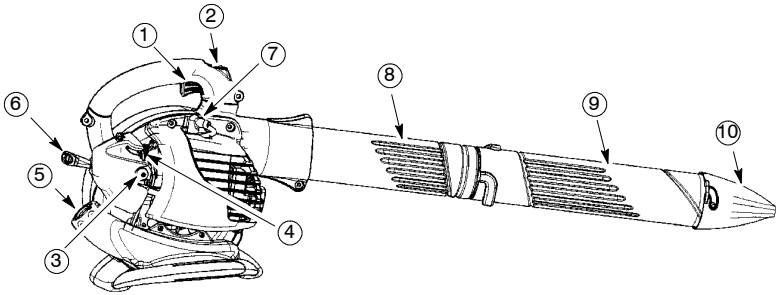

## WHAT IS WHAT?

- |                     |                        |
|---------------------|------------------------|
| 1. Throttle trigger | 7. Spark plug          |
| 2. STOP switch      | 8. Upper blower tube   |
| 3. Primer button    | 9. Lower blower tube   |
| 4. Choke lever      | 10. High-speed nozzle  |
| 5. Fuel cap         | 11. Instruction manual |
| 6. Starter rope     |                        |

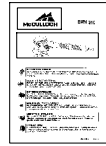

# ASSEMBLY

## CARTON CONTENTS

Check carton contents against the following list.

- Blower
- Upper blower tube
- Lower blower tube
- High velocity nozzle

**NOTE:** It is normal for the fuel filter to rattle in the empty fuel tank.

## ASSEMBLY

**⚠ WARNING:** Stop engine and be sure the impeller blades have stopped turning before opening the vacuum inlet door or attempting to insert or remove the vacuum or blower tubes. The rotating blades can cause serious injury. Always disconnect the spark plug before performing maintenance or accessing movable parts.

**⚠ WARNING:** If received assembled, repeat all steps to ensure your unit is properly assembled and all fasteners are secure. Follow all safety information in the manual and on the unit.

- A standard screwdriver is required for assembly.

## BLOWER TUBE ASSEMBLY

1. Align the rib on the upper blower tube with the groove in the blower outlet; slide the tube into place.

**NOTE:** The tube clamp bolt must be loose enough to allow blower tube to be inserted in blower outlet. Loosen the bolt by turning counterclockwise (do not remove nuts).

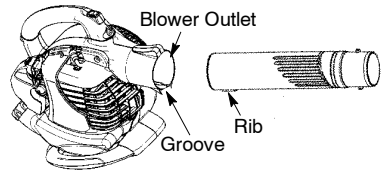

2. Secure the tube by turning the bolt clockwise.
3. Align the slots on the lower blower tube with the tabs on the upper blower tube.

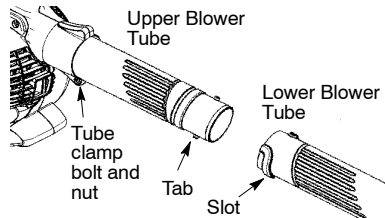

4. Slide the lower blower tube onto the upper blower tube.
5. Turn the lower blower tube clockwise until a click is felt to secure the lower blower tube to the upper blower tube.

**NOTE:** When the upper and lower blower tubes are assembled together properly, the arrows on both tubes will be aligned.

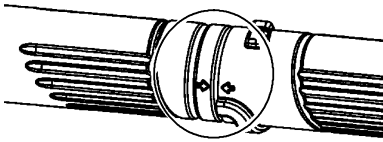

- To remove the tubes, turn the bolt counter-clockwise to loosen the tubes (do not remove nuts); remove the tubes.

### HIGH-SPEED NOZZLE ASSEMBLY

When greater air speed is desired, use the high-speed nozzle.

- Align the slots on the nozzle with the tabs on the lower blower tube.

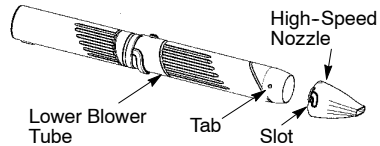

- Slide the nozzle onto the lower blower tube.
- Turn the nozzle clockwise until a click is felt to secure the nozzle to the lower blower tube.

## OPERATION

### OPERATING POSITION

Hearing Protection



### OPERATING TIPS

- While blowing debris, hold the unit with the muffler side facing away from your body and clothes (see OPERATING POSITION).
- To reduce the risk of hearing loss associated with sound level(s), hearing protection is required.
- To reduce the risk of injury associated with contacting rotating parts, stop the engine before installing or removing attachments. Do not operate without guard(s) in place.
- Operate power equipment only at reasonable hours—not early in the morning or late at night when people might be disturbed. Comply with times listed in local ordinances. Usual recommendations are 9:00 a.m. to 5:00 p.m., Monday through Saturday.
- To reduce noise levels, limit the number of pieces of equipment used at any one time.
- To reduce noise levels, operate power blowers at the lowest possible throttle speed to do the job.
- Use rakes and brooms to loosen debris before blowing.
- In dusty conditions, slightly dampen surfaces or use a mister attachment when water is available.
- Conserve water by using power blowers instead of hoses for many lawn and garden applications, including areas such as gutters, screens, patios, grills, porches, and gardens.

- Watch out for children, pets, open windows, or freshly washed cars. Blow debris away safely.
- Use the full blower nozzle extension so the air stream can work close to the ground.
- After using blowers and other equipment, CLEAN UP! Dispose of debris in trash receptacles.

### BEFORE STARTING ENGINE

**WARNING:** Be sure to read the fuel information in the safety rules before you begin. If you do not understand the safety rules, do not attempt to fuel your unit. Contact an authorized service dealer.

### FUELING ENGINE

**WARNING:** Remove fuel cap slowly when refueling.

This engine is certified to operate on unleaded petrol. Before operation, petrol must be mixed with a good quality 2-cycle air-cooled engine oil designed to be mixed at a ratio of 40:1. A 40:1 ratio is obtained by mixing 5 liters of unleaded petrol with 0,125 liter of oil. DO NOT USE automotive oil or marine oil. These oils will cause engine damage. When mixing fuel, follow instructions printed on oil container. Once oil is added to petrol, shake container momentarily to assure that the fuel is thoroughly mixed. Always read and follow the safety rules relating to fuel before fueling your unit.

**CAUTION:** Never use straight petrol in your unit. This will cause permanent engine damage.

### FUEL REQUIREMENTS

Use good quality unleaded petrol. The lowest recommended octane grade is 90 (RON).

### IMPORTANT

Use of alcohol blended fuels (more than 10% alcohol) can cause major engine performance and durability problems.

**WARNING:** Incorrect use of fuel and/or lubricants will cause problems such as: improper clutch engagements, overheating, vapor lock, power loss, lubrication deficiency, deterioration of fuel lines, gaskets and internal carburetor components, etc. Alcohol blended fuels will cause a high ab-

sorption of moisture in the fuel/oil mixture, causing the separation of oil and fuel.

## HOW TO STOP YOUR ENGINE

- Release the throttle trigger.
- Push and hold the STOP switch in the STOP position until the engine stops.

## BEFORE STARTING THE ENGINE

**⚠ WARNING:** You MUST make sure the tubes are secure before using the unit.

- Fuel engine. Move at least 3 meters away from the fueling site.
- Hold the unit in the starting position as shown. Make sure the blower end is directed away from people, animals, glass, and solid objects.

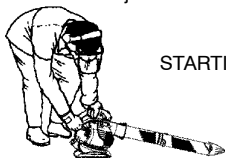

STARTING POSITION

**⚠ WARNING:** When starting engine, hold the unit as illustrated. Do not set unit on any surface except a clean, hard area when starting engine or while engine is running. Debris such as gravel, sand, dust, grass, etc. could be picked up by the air intake and thrown out through the discharge opening, damaging the unit or property, or causing serious injury to bystanders or the operator.

## STARTING A COLD ENGINE (or a warm engine after running out of fuel)

1. Slowly press the primer bulb 6 times.
2. Move choke lever to the FULL CHOKE position.
3. Squeeze the throttle trigger fully and hold through *all remaining steps*.

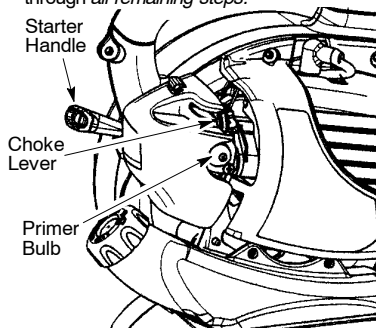

4. Pull starter rope handle sharply until engine sounds as if it is trying to start, but do not pull rope more than 6 times.
5. As soon as engine sounds as if it is trying to start, move choke lever to HALF CHOKE position.
6. Pull starter rope sharply until engine runs, but no more than 6 pulls. **NOTE:** If the engine doesn't start after 6 pulls (at the HALF CHOKE position), move the choke lever to the FULL CHOKE position and press the primer bulb 6 times. Squeeze and hold the throttle trigger and pull the starter rope 2 more times. Move the choke lever to the HALF CHOKE position and pull the starter rope until the engine runs, but no more than 6 pulls. If the engine still doesn't start, it is probably flooded. Proceed to STARTING A FLOODED ENGINE.
7. Once the engine starts, allow it to run 10 seconds, then move the choke lever to the RUN position. Allow the unit to run for 30 more seconds at RUN before releasing the throttle trigger. **NOTE:** If engine dies with the choke lever in the RUN position, move the choke lever to the HALF CHOKE position and pull the rope until engine runs, but no more than 6 pulls.

## STARTING A WARM ENGINE

1. Move the choke lever to the HALF CHOKE position.
2. Squeeze the throttle trigger fully and hold through *all remaining steps*.
3. Pull starter rope sharply until engine runs, but no more than 6 pulls.
4. Allow engine to run 15 seconds, then move the choke lever to RUN.

**NOTE:** If engine has not started, pull starter rope 5 more pulls. If engine still does not run, it is probably flooded.

## STARTING A FLOODED ENGINE

Flooded engines can be started by placing the choke lever in the RUN position; then, pull the rope to clear the engine of excess fuel. This could require pulling the starter handle many times depending on how badly the unit is flooded. If the unit still doesn't start, refer to TROUBLESHOOTING TABLE.

# MAINTENANCE

**⚠ WARNING:** Avoid touching muffler unless engine and muffler are cold. A hot muffler can cause serious burns.

**⚠ WARNING:** Disconnect the spark plug before performing maintenance except for carburetor adjustments.

## CHECK FOR LOOSE FASTENERS AND PARTS

- Muffler
- Spark Plug Boot
- Air Filter
- Housing Screws

## CHECK FOR DAMAGED OR WORN PARTS

Contact an authorized service dealer for replacement of damaged or worn parts.

- Fuel Tank. Discontinue use of unit if fuel tank is damaged or leaks.
- Vacuum Bag - Discontinue use of vacuum bag if it is torn or damaged.

## INSPECT AND CLEAN UNIT & LABELS

- After each use, inspect complete unit for loose or damaged parts. Clean the unit and decals using a damp cloth with a mild detergent.
- Wipe off unit with a clean dry cloth.

## CLEAN AIR FILTER

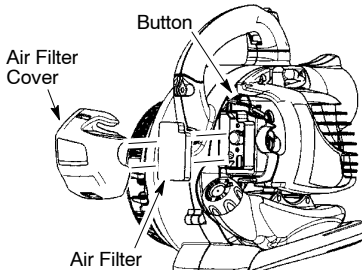

A dirty air filter decreases engine performance and increases fuel consumption and harmful emissions. Always clean after every 5 hours of operation or yearly, whichever comes first.

1. Clean the cover and the area around it to keep debris from falling into the carburetor chamber when the cover is removed.

**NOTE:** Move choke lever to RUN position before opening air filter cover.

2. Remove parts as illustrated.

**NOTE:** Do not clean filter in gasoline or other flammable solvent. Doing so can create a fire hazard or produce harmful evaporative emissions.

3. Wash the filter in soap and water.
4. Allow filter to dry.
5. Apply a few drops of oil to the filter; squeeze filter to distribute oil.
6. Replace parts.

## REPLACE SPARK PLUG

Replace spark plug each year to ensure the engine starts easier and runs better. Set spark plug gap at 0.6 mm. Ignition timing is fixed, nonadjustable.

1. Twist, then pull off spark plug boot.
2. Remove spark plug from cylinder and discard.
3. Replace with Champion RCJ-6Y spark plug and tighten securely with a 19 mm socket wrench.
4. Reinstall the spark plug boot.

## REPLACE FUEL FILTER

To replace fuel filter, drain unit by running it dry of fuel, then remove fuel cap/retainer assembly from tank. Pull filter from tank and remove it from fuel line. Install new fuel filter on fuel line; reinstall parts.

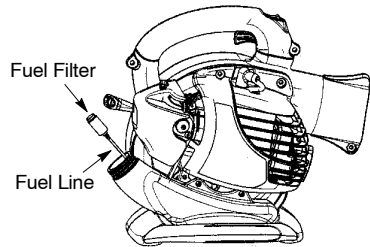

## CHECK MUFFLER MOUNTING SCREWS

Once each year, ensure muffler mounting screws are secure and tightened properly to prevent damage.

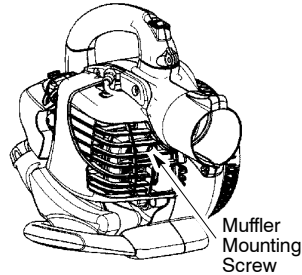

## CARBURETOR ADJUSTMENTS

The carburetor has been carefully set at the factory. Adjustments may be necessary if you notice any of the following conditions:

- Engine will not idle when the throttle is released.

### Idle Speed Adjustment

Allow engine to idle. Adjust speed until engine runs without stalling (idle speed too slow).

- Turn idle speed screw clockwise to increase engine speed if engine stalls or dies.
- Turn idle speed screw counterclockwise to decrease engine speed.

Idle Speed Screw

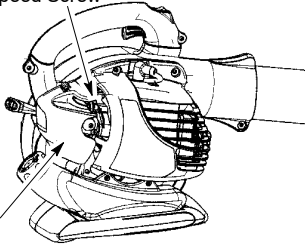

Air  
Filter  
Cover

If you require further assistance or are unsure about performing this procedure, contact an authorized service dealer.

## STORAGE

**⚠ WARNING:** Prepare unit for storage at end of season or if it will not be used for 30 days or more.

- Allow engine to cool, and secure the unit before storing or transporting.
- Store unit and fuel in a well ventilated area where fuel vapors cannot reach sparks or open flames from water heaters, electric motors or switches, furnaces, etc.
- Store unit with all guards in place. Position unit so that any sharp object cannot accidentally cause injury.
- Store unit and fuel well out of the reach of children.

### EXTERNAL SURFACES

- If your unit is to be stored for a period of time, clean it thoroughly before storage. Store in a clean dry area.
- Lightly oil external metal surfaces.

### INTERNAL ENGINE

- Remove spark plug and pour 1 teaspoon of 2-cycle engine oil (air cooled) through the spark plug opening. Slowly pull the starter rope 8 to 10 times to distribute oil.
- Replace spark plug with new one of recommended type and heat range.
- Clean air filter.
- Check entire unit for loose screws, nuts, and bolts. Replace any damaged, broken, or worn parts.
- Start each season using only fresh fuel having the proper gasoline to oil ratio.

### OTHER

- Do not store gasoline from one season to another.
- Replace your gasoline can if it starts to rust.



## TROUBLESHOOTING TABLE

**⚠ WARNING:** Always stop unit and disconnect spark plug before performing any of the recommended remedies below other than remedies that require operation of the unit.

TROUBLE	CAUSE	REMEDY
Engine will not start.	1. Engine flooded. 2. Fuel tank empty. 3. Spark plug not firing. 4. Fuel not reaching carburetor.  5. Compression low.	1. See "Starting Instructions." 2. Fill tank with correct fuel mixture. 3. Install new spark plug. 4. Check for dirty fuel filter; replace. Check for kinked or split fuel line; repair or replace. 5. Contact an authorized service dealer.
Engine will not idle properly.	1. Fuel not reaching carburetor.  2. Carburetor requires adjustment. 3. Crankshaft seals worn. 4. Compression low.	1. Check for dirty fuel filter; replace. Check for kinked or split fuel line; repair or replace. 2. Contact an authorized service dealer. 3. Contact an authorized service dealer. 4. Contact an authorized service dealer.
Engine will not accelerate, lacks power, or dies under a load.	1. Air filter dirty. 2. Fuel not reaching carburetor.  3. Spark plug fouled. 4. Spark arresting screen clogged. 5. Carburetor requires adjustment. 6. Carbon build up. 7. Compression low.	1. Clean or replace air filter. 2. Check for dirty fuel filter; replace. Check for kinked or split fuel line; repair or replace. 3. Clean or replace spark plug; re-gap. 4. Replace screen. 5. Contact an authorized service dealer. 6. Contact an authorized service dealer. 7. Contact an authorized service dealer.
Engine smokes excessively.	1. Choke partially on. 2. Fuel mixture incorrect.  3. Air filter dirty. 4. Carburetor requires adjustment.	1. Adjust choke. 2. Empty fuel tank and refill with correct fuel mixture. 3. Clean or replace air filter. 4. Contact an authorized service dealer.
Engine runs hot.	1. Fuel mixture incorrect. 2. Spark plug incorrect. 3. Carburetor requires adjustment. 4. Carbon build up.	1. See "Fueling Your Unit." 2. Replace with correct spark plug. 3. Contact an authorized service dealer. 4. Contact an authorized service dealer.

## DECLARATION OF CONFORMITY

**EC Declaration of Conformity** (Only applies to Europe)

We, **Husqvarna AB**, SE-561 82 Huskvarna, Sweden, tel: +46-36-146500, as authorised representative in the Community, declare that the garden blower model **McCulloch M 320** with serial numbers dating from 2009 and onwards (the year is clearly stated on the rating plate, followed by the serial number), comply with the requirements of the **COUNCIL'S DIRECTIVES**:

of 17 May 2006 "relating to machinery" **2006/42/EC**;

of 15 December 2004 "relating to electromagnetic compatibility" **2004/108/EC**, and applicable supplements; and

of 8 May 2000 "relating to the noise emissions in the environment" in accordance with Annex V of **2000/14/EC**. For information relating to noise emissions, see Technical data section.

The following standards have been applied: **EN ISO 12100-1/A1:2009**, **EN ISO 12100-2/A1:2009**, **CISPR 12:2007**.

SMP Svensk Maskinprovning AB, Fyrisborgsgatan 3, S-754 50 Uppsala, Sweden, has performed voluntary type examination on behalf of Husqvarna AB. The certificate(s) are numbered: **SEC/09/2024**.

09-11-01



Ronnie E. Goldman, Director of Engineering  
Authorized representative for Husqvarna AB and  
responsible for technical documentation

# TECHNICAL DATA

**MODEL: M 320**

**ENGINE**

Cylinder displacement, cm <sup>3</sup>	25
Maximum Engine Power, according to ISO 8893, kW	0,75
Idle Speed +/- 400, rpm	3700

**IGNITION SYSTEM**

Spark plug	Champion RCJ-6Y
Electrode gap, mm	0,6

**FUEL AND LUBRICATION SYSTEM**

Fuel tank capacity, cm <sup>3</sup>	540
-------------------------------------	-----

**WEIGHT**

Weight without fuel and tubes, kg	4,25
-----------------------------------	------

**NOISE EMISSIONS**

**(see Note 1)**

Sound power level, measured dB(A)	103,9
Sound power level, guaranteed L <sub>WA</sub> dB(A)	108,0

**SOUND LEVELS**

**(see Note 2)**

Equivalent sound pressure level at the operator's ear, measured according to ISO 22868, dB(A)	
Equipped with blower tubes and nozzle (original)	96,7

**VIBRATION LEVELS**

**(see Note 3)**

Equivalent vibration levels (a <sub>hv,eq</sub> ) at handles, measured according to ISO 22867, m/s <sup>2</sup>	
Equipped with blower tubes and nozzle (original), right	10,1

**Note 1:** Noise emissions in the environment measured as sound power (L<sub>WA</sub>) in conformity with EC directive 2000/14/EC. Reported sound power level for the machine has been measured with the original cutting attachment that gives the highest level. The difference between guaranteed and measured sound power is that the guaranteed sound power also includes dispersion in the measurement result and the variations between different machines of the same model according to Directive 2000/14/EC.

**Note 2:** Reported data for equivalent sound pressure level for the machine has a typical statistical dispersion (standard deviation) of 1 dB(A).

**Note 3:** Reported data for equivalent vibration level has a typical statistical dispersion (standard deviation) of 1 m/s<sup>2</sup>.

## STATEMENT OF WARRANTY

Husqvarna Outdoor Products provides warranty to the initial purchaser for all products that are sold by an authorised Husqvarna Outdoor Products Dealer.

The warranty provides the purchaser with a guarantee against faulty workmanship in manufacture and/or defective components. If any product supplied by Husqvarna Outdoor Products is found to be defective due to faulty manufacture within the warranty period, Husqvarna Outdoor Products through its Authorised Servicing Dealers will effect the repair or replacement at their discretion to the customer, free of charge providing:

- The fault is reported directly to the Authorised Servicing Dealer.
- Proof of purchase is provided.
- The fault is not caused by misuse, neglect or faulty adjustment by the user.
- The failure has not occurred through normal wear and tear.
- The product has not been serviced, repaired or alterations made by any person not authorised by Husqvarna Outdoor Products.
- The machine has not been used for hire.

Nothing contained in this warranty is intended to purport to restrict, modify or exclude the operation of any legislation in the State where the product was purchased. The following items are not covered by this warranty:

- Normal customer maintenance items which become worn through normal regular use, including, but not limited to, belts, blades, blade adapters, globes, filters, guide bars, lubricants, rewind springs, saw chain, spark plugs, starter ropes, and tines;
- Natural discolouration of material due to ultraviolet light;
- Engine and drive systems not manufactured by Husqvarna Outdoor Products, these items are covered by the respective original equipment manufacturers warranty, all claims must be sent to the appropriate manufacturer.

<b>Product Warranty Period</b>		
	<b>Domestic</b>	<b>Commercial</b>
Non-Powered Push Mowers	12 Months	90 Days
Electric and Petrol Walk-Behind Mowers	12 Months	90 Days
Electric and Petrol Chainsaws	12 Months	90 Days
Electric and Petrol Trimmers	12 Months	90 Days
Electric and Petrol Blowers	12 Months	90 Days
Petrol Ride-on Mowers	12 Months	90 Days

## SIGNIFICADO DE LOS SÍMBOLOS



**ADVERTENCIA:** ¡Este soplador puede resultar peligroso! Su uso imprudente o inadecuado puede ocasionar lesiones graves e incluso mortales.



Lea atentamente este manual de instrucciones antes de usar el soplador.



Deben utilizarse gafas protectoras o visera homologadas, protectores auriculares, y mascarilla de filtro para protección en presencia de polvo.



Utilice siempre guantes protectores homologados.



**ADVERTENCIA:** Asegúrese de que la cubierta inferior esté bien asegurada o de que el tubo de aspirador esté correctamente instalado. Evite todo contacto de su mano o de cualquier objeto extraño con las palas del impulsor.



Instrucciones para la apertura de la cubierta de la toma de aspirador.



Nivel de presión acústica en 7,5 metros



Nivel de potencia acústica



Utilice gasolina sin plomo o de gran calidad y aceite para motores de dos tiempos.



**AVERTISSEMENT !** El soplador de hojas puede despedir objetos con mucha fuerza, y pueden rebotar. Ello puede provocar heridas en los ojos.



**ADVERTENCIA:** El silenciador alcanza una temperatura muy elevada durante el uso y después de finalizar. No toque el silenciador, su protección ni las superficies circundantes, ni deje que lo haga material combustible, como grasa o combustible secos.



Durante el trabajo, el operador debe asegurarse de que ninguna otra persona se aproxime a menos de 15 metros de la máquina. Cuando se trabaje en equipo, los operadores deberán mantener entre sí una distancia de seguridad de al menos 15 metros.

## NORMAS DE SEGURIDAD

**ADVERTENCIA:** El incumplimiento de cualquiera de las normas y precauciones de seguridad puede causar graves lesiones.

### FAMILIARÍCESE CON LA UNIDAD

- Antes de comenzar a trabajar con la unidad, lea detenidamente el manual de instrucciones hasta haberlo comprendido en su totalidad y estar preparado para cumplir todas las advertencias y normas de seguridad.
- Limite el acceso a la máquina exclusivamente a los usuarios que comprendan y estén dispuestos a cumplir todas las advertencias y normas de seguridad descritas en este manual.

**ADVERTENCIA:** Inspeccione la zona de trabajo antes de poner en marcha la unidad. Retire todos los residuos u objetos duros, como piedras, cristales, alambres o hilos, etc., que puedan rebotar, salir despedidos o causar cualquier daño o lesión durante el trabajo.

Use su aparato como máquina sopladora para:

- Barrer basura o pasto, los restos del corte del césped en las entradas de auto, las aceras, los patios, etc.
- Soplar pasto cortado, paja u hojas para formar pilas, sacarlos de uniones o entre ladrillos.

### ANTES DE COMENZAR

**ADVERTENCIA:** Esta máquina genera un campo electromagnético durante el funcionamiento. Este campo magnético puede, en determinadas circunstancias, interferir con implantes médicos activos o pasivos. Para reducir el riesgo de lesiones graves o letales, las personas que utilizan implantes médicos deben consultar a su médico y al fabricante del implante antes de emplear esta máquina.

- Utilice una protección para los ojos y protección para los oídos siempre que vaya a utilizar la unidad oídos a realizar trabajos de reparación o mantenimiento. De este modo impedirá que las piedras y suciedad que puedan salir despedidas o rebotadas alcancen los ojos y la cara, lo cual podría provocar ceguera o graves lesiones corporales. Los dispositivos de

protección para los ojos deberán etiquetarse con el código "Z87".

- Utilice siempre una protección de la pies. Durante el trabajo no este descalzo o use sandalias.
- Utilice una mascarilla o dispositivo respirador siempre que trabaje con el equipo en entornos polvorientos.
- Sujétese el cabello por encima de los hombros. Asegure bien las joyas, prendas amplias o prendas con corbatas, tirantes, flecos, etc., o bien quíteselas, ya que pueden engancharse con las piezas móviles.
- No ponga en funcionamiento la unidad cuando esté cansado, enfermo, malhumorado o se encuentre bajo los efectos de alcohol, drogas o medicación.
- Siempre que ponga en marcha o trabaje con la unidad, mantenga alejados de la zona de trabajo (a una distancia mínima de 15 metros) a niños, espectadores y animales. No apunte la boquilla del soplador en dirección hacia personas o animales.

## **MANEJE EL COMBUSTIBLE CON CUIDADO**

- Elimine todas las fuentes de chispas o llamas (evite fumar, producir fuego abierto o cualquier actividad durante la que puedan producirse chispas) en los lugares donde mezcle, vierta o almacene el combustible.
- Mezcle y vierta el combustible en un lugar abierto; guarde el combustible en un lugar fresco, seco y bien ventilado, y siempre dentro de un contenedor etiquetado y homologado para el almacenamiento de combustible.
- No fume mientras esté manipulando combustible o el soplador esté en funcionamiento.
- Asegúrese de que el aparato se encuentre apropiadamente armado y en buenas condiciones de funcionamiento.
- No reposte combustible con el motor encendido o si el motor es caliente.
- Evite los derrames de combustible o aceite. Antes de poner en marcha el motor, limpie todo posible resto de combustible derramado.
- Antes de poner en marcha el motor, aléjese como mínimo 3 metros del lugar de repostaje.
- Siempre almacene la gasolina en un recipiente aprobado para almacenar líquidos inflamables. Siempre almacene la gasolina en un recipiente aprobado para almacenar líquidos inflamables.

## **UTILICE LA UNIDAD CON SEGURIDAD**

**⚠️ ADVERTENCIA:** Antes de abrir la compuerta de la toma de vacío, detenga el motor. Para evitar que las palas del impulsor puedan causar lesiones graves, espere a que tanto el motor como las palas del impulsor se hayan parado completamente.

- Este soplador se ha diseñado exclusivamente para soplar hojas y otros desechos con el fin de limpiar el suelo.
- Inspeccione la unidad antes de cada uso en busca de posibles piezas, desgastadas, sueltas, ausentes o dañadas. No utilice la

unidad si no se encuentra en perfecto estado de funcionamiento.

- Mantenga las superficies exteriores limpias de aceite y combustible.
- Nunca ponga en marcha el motor en un lugar cerrado. La inhalación de los gases del tubo de escape puede causar la muerte.
- Para evitar descargas de electricidad estática, no utilice guantes de goma ni de cualquier otro aislante mientras trabaje con la unidad.
- Mientras el motor esté encendido, no coloque la unidad sobre ninguna superficie que no esté limpia ni dura. De lo contrario, la toma de aire podría aspirar objetos como grava, arena, polvo, hierba, etc., que serían expulsados a través del orificio de descarga causando daños a la unidad o a otros objetos, o incluso hiriendo gravemente al operador o a personas que se encuentren cerca.
- Evite trabajar en entornos peligrosos. No utilice la unidad en zonas escasamente ventiladas o en las que puedan acumularse los vapores explosivos o el monóxido de carbono.
- No extienda el cuerpo excesivamente ni utilice la unidad desde superficies inestables como escaleras, árboles, terrenos muy inclinados, tejados, etc. Pise siempre sobre suelo firme y mantenga el equilibrio en todo momento.
- Nunca deje objetos en el interior de los tubos del soplador ni dirija el chorro expulsado hacia personas, animales, cristales ni objetos sólidos tales como árboles, automóviles, paredes, etc. ya que la fuerza del aire podría expulsar o hacer rebotar piedras, suciedad o palos que podrían herir a las personas o animales, romper cristales o causar otros daños.
- Nunca utilice la unidad sin el equipamiento apropiado. Cuando utilice la unidad como soplador, instale siempre los tubos de soplador.
- Compruebe frecuentemente la abertura de la toma de aire y los tubos de soplador, siempre con el motor parado y la bujía desconectada. Mantenga los ventiladores y tubos de descarga libres de suciedad, ya que si ésta se acumula puede impedir el flujo adecuado de aire.
- Nunca deje ningún objeto en la abertura de la toma de aire, ya que podría impedir el flujo adecuado de aire y provocar una avería en la unidad.
- Nunca utilice la unidad para esparcir productos químicos, fertilizantes ni otras sustancias que puedan contener componentes tóxicos.
- Para evitar la propagación del fuego, no utilice la unidad cerca de hogueras de hojas o ramas, fuegos abiertos, barbacoas, ceniceros, etc.
- Utilice el aparato solamente para las tareas explicadas en este manual.

## **REALICE UN MANTENIMIENTO CORRECTO DE LA UNIDAD**

- Encargue todos los trabajos de mantenimiento no descritos en los

procedimientos recomendados del manual de instrucciones a un distribuidor autorizado del servicio.

- Desconecte la bujía antes de realizar cualquier trabajo de mantenimiento, salvo para los ajustes del carburador.
- Utilice solamente recambios recomendados por McCulloch; el uso de cualquier pieza de otro fabricante puede anular la garantía y averiar la unidad.
- Antes de guardar el aparato, vacíe el depósito de combustible. Para consumir el combustible que quede en el carburador, arranque el motor y déjelo en marcha hasta que se detenga.
- No utilice ningún accesorio ni suplemento distinto de los que el fabricante recomiende utilizar con su unidad.
- No guarde la unidad ni el combustible en un lugar donde los vapores que emanen del combustible puedan entrar en contacto con chispas o llamas procedentes de calentadores de agua, motores o interruptores eléctricos, hornos, etc.
- Guárdelos en un lugar seco fuera del alcance de los niños.
- Asegure la máquina durante el transporte.

**NOTA ESPECIAL:** La exposición prolongada a las vibraciones generadas por herramientas de manejo manual accionadas por motores de gasolina puede causar lesiones vasculares o nerviosas en los dedos, manos y articulaciones de personas propensas a padecer desórdenes circulatorios o hinchazones anómalas. Algunos estudios han llegado a relacionar el uso prolongado de estas herramientas a bajas temperaturas con lesiones vasculares en personas normalmente sanas. Si aparecen síntomas tales como entumecimientos, dolor, pérdida de fuerza, cambios en el color o la textura de la piel o pérdida de sensibilidad en los dedos, las manos o las articulaciones, deje de utilizar la herramienta y acuda a un médico. El uso de sistemas para la reducción de vibraciones no garantiza que se eviten estos problemas. Los usuarios que utilicen herramientas motorizadas con regularidad deben vigilar estrechamente su estado físico y el correcto funcionamiento de esta herramienta.

## DESCRIPCIÓN DE COMPONENTES

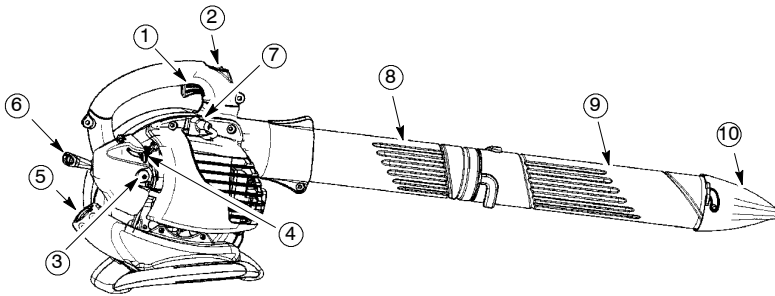

### DESCRIPCIÓN DE COMPONENTES

- |                              |                                |
|------------------------------|--------------------------------|
| 1. Palanca del acelerador    | 7. Bujía                       |
| 2. Interruptor STOP          | 8. Tubo de soplador superior   |
| 3. Bombeador                 | 9. Tubo de soplador inferior   |
| 4. Palanca del estrangulador | 10. Boquilla de alta velocidad |
| 5. Tapón de combustible      | 11. Manual de instrucciones    |
| 6. Cuerda de arranque        |                                |

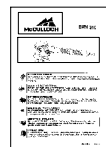

## ENSAMBLAJE

### CONTENIDO DE LA CAJA

Compare el contenido de la caja con la siguiente lista.

- Soplador
- Tubo de soplador superior
- Tubo de soplador inferior
- Boquilla de alta velocidad

**NOTA:** Es normal que el filtro de combustible suene en el interior del depósito de combustible vacío.

### ENSAMBLAJE

**ADVERTENCIA:** Antes de abrir la compuerta de la toma de vacío o de intentar insertar o extraer los tubos de aspirador o tubo de soplador, detenga el motor y asegúrese de que las palas del impulsor se hayan detenido. Las palas en rotación pueden causar graves lesiones. Desconecte la bujía antes de realizar cualquier trabajo de mantenimiento.

**⚠ ADVERTENCIA:** Si recibe el aparato ensamblado, repase todos los pasos para asegurarse de que esté correctamente montado y todas las sujeciones sean firmes.

- Una destornillador se requiere para el ensamblaje.

## ENSAMBLAJE DE LOS TUBOS DE SOPLADOR

1. Alinee el resalte del tubo de soplador superior con la acanaladura de la salida del soplador; deslice el tubo a su lugar.

**NOTA:** El perno de bloqueo del tubo se debe aflojar lo suficientemente para permitir la introducción de los tubos de soplador en la salida del soplador. Gire el perno a la izquierda para aflojarlo (no extraiga las tuercas).

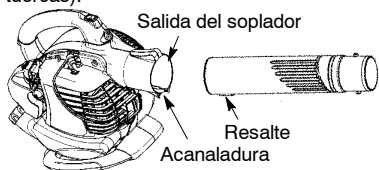

2. Para fijar el tubo, gire el perno a la derecha.  
3. Alinee las ranuras del tubo de soplador inferior con las lengüetas del tubo de soplador superior.

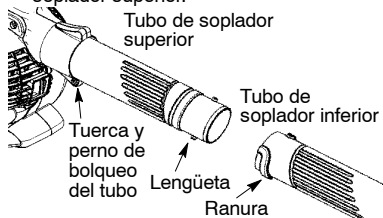

4. Deslice el tubo de soplador inferior sobre el tubo de soplador superior.
5. Gire el tubo de soplador inferior hacia la derecha hasta que oiga un chasquido para bloquear el tubo de soplador inferior en el superior.

**NOTA:** Cuando los tubos de soplador superior e inferior están montados correctamente, las flechas de ambos tubos están alineadas.

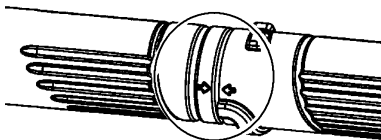

6. Para extraer los tubos, gire el perno a la izquierda para aflojar los tubos (no extraiga las tuercas); después, extraiga los tubos.

## MONTAJE DE LA BOQUILLA DE ALTA VELOCIDAD

Cuando se requiera una mayor velocidad del aire, utilice la boquilla de alta velocidad.

1. Alinee las ranuras de la boquilla con las lengüetas del tubo de soplador inferior.

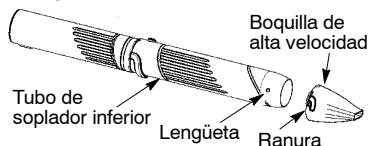

2. Deslice la boquilla sobre el tubo de soplador inferior.
3. Gire la boquilla hacia la derecha hasta que oiga un chasquido para bloquear la boquilla en el tubo de soplador inferior.

# FUNCIONAMIENTO

## POSICION DE USO



## INFORMACION DE FUNCIONAMIENTO

- Sujete el aparato con el lado del silenciador alejado de su cuerpo y de su ropa mientras se encuentre soplando los escombros, (vea la sección POSICION DE USO).
- Para reducir el riesgo de sordera asociada con el nivel de sonido, se requiere utilizar protección para los oídos.
- Para reducir el riesgo de lesiones asociadas con el contacto de piezas giratorias, detenga el motor antes de instalar o remover accesorios. No ponga en funcionamiento sin antes tener los protectores debidamente instalados en el lugar apropiado.
- Opere el equipo de energía únicamente a horas razonables. No opere muy temprano en la mañana o demasiado tarde en la noche cuando pueda perturbar la paz de las personas a su alrededor. Cumpla con los horarios fijados en las ordenanzas locales. El horario usualmente recomendado es desde las 9:00 a.m. a las 5:00 p.m., de lunes a sábado.

- Para reducir el nivel de ruido, limite el número de piezas de equipo utilizadas a la vez.
- Para reducir el nivel de ruido, opere los sopladores a la menor velocidad posible en la que pueda realizar el trabajo.
- Utilice rastrillos y escobas para soltar los escombros antes de comenzar a soplar.
- En condiciones donde exista mucho polvo, moje levemente la superficie o utilice un accesorio pulverizador cuando haya agua disponible.
- Conserve agua utilizando sopladores de energía en lugar de mangueras para realizar muchos de los trabajos de jardinería, incluyendo áreas tales como canales de techo, alambreras, terrazas, rejas, porches y jardines.
- Manténgase alerta cuando trabaje alrededor de los niños, animales, ventanas abiertas o autos recientemente lavados.
- Sople los escombros de manera que no cause accidentes.
- Utilice la extensión completa de la boquilla de manera que la corriente de aire trabaje cerca de la superficie del suelo.
- Después de utilizar los sopladores y cualquier otro equipo, ¡LIMPIE! Coloque los desperdicios en receptáculos de basura.

## ANTES DE PONER EN MARCHA EL MOTOR

**⚠ ADVERTENCIA:** Antes de comenzar, lea la información sobre combustible que aparece en las instrucciones de seguridad. Si tiene alguna duda con respecto a las instrucciones de seguridad, no llene el aparato con combustible. Póngase en contacto con el distribuidor autorizado del servicio.

## SUMINISTRO DE COMBUSTIBLE AL MOTOR

**⚠ ADVERTENCIA:** Retire la tapa del tanque de combustible lentamente cuando vaya a abastecer el aparato.

Este motor está homologado para funcionar con gasolina sin plomo. Antes de llevar a cabo esta operación, es preciso mezclar la gasolina con cualquier aceite lubricante para motor de dos tiempos refrigerado por aire de buena calidad que requiera mezclarse en una proporción de 40:1. Para obtener esta proporción, mezcle 5 litros de gasolina sin plomo con 0,125 litros de aceite. **NO UTILICE** aceite para automóviles o barcos, ya que podría ocasionar daños en el motor. Cuando mezcle el combustible, tenga en cuenta las instrucciones que aparecen impresas en el recipiente del aceite. Una vez que haya añadido el aceite a la gasolina, agite el recipiente unos instantes para asegurarse de mezclar bien el combustible. Lea y respete siempre las normas de seguridad relativas al combustible antes de reabastecer de combustible la unidad.

**PRECAUCIÓN:** No utilice nunca gasolina sin mezclar en la unidad si no quiere ocasionar daños irreversibles en el motor.

## REQUISITOS DEL COMBUSTIBLE

Utilice gasolina sin plomo de buena calidad. La gasolina debe tener un octanaje mínimo recomendado de 90 (RON).

## IMPORTANTE

El empleo de combustibles mezclados con alcohol (más del 10% de alcohol) puede ocasionar importantes problemas de duración y rendimiento en el motor.

**⚠ ADVERTENCIA:** El uso incorrecto del combustible y/o los lubricantes puede ocasionar problemas importantes, como: acoplamiento incorrecto del embrague, recalentamiento, bolsa de vapor, pérdida de potencia, lubricación insuficiente, deterioro de los conductos de combustible, las juntas y los componentes internos del carburador, etc. Además, los combustibles con mezcla de alcohol hacen que la mezcla de aceite y combustible absorba una gran cantidad de humedad, lo que provoca la separación del aceite y el combustible.

## PARADA DEL MOTOR

- Suelte el acelerador.
- Mantenga presionado el botón de parada en la posición STOP hasta que se pare el motor.

## ARRANQUE DEL MOTOR ANTES DE ARRANCAR EL MOTOR

**⚠ ADVERTENCIA:** DEBE asegurarse de que los tubos estén correcta y firmemente montados antes de utilizar la unidad.

- Vierta combustible en el depósito. Aléjese al menos 3 metros del lugar de repostaje.
- Mantenga la unidad en la posición de arranque según se muestra en la ilustración. Asegúrese de no dirigir el extremo final del soplador hacia personas, animales, cristales ni objetos sólidos.



POSICION DE ARRANCAR

**⚠ ADVERTENCIA:** Durante el proceso de arranque del motor, sujete la unidad como se indica en la ilustración. Durante el proceso de arranque del motor, o mientras éste se encuentre en marcha, no coloque la unidad en ninguna superficie que no esté limpia y dura. De lo contrario, la toma de aire podría aspirar objetos como grava, arena, polvo, hierba, etc., que serían expulsados a través del orificio de descarga causando daños a la unidad o a otros objetos, o incluso hiriendo gravemente al operador o a personas que se encuentren cerca.



## ARRANQUE DE UN MOTOR EN FRÍO O DE UN MOTOR EN CALIENTE CUYO COMBUSTIBLE SE HAYA AGOTADO

1. Presione lentamente el bombeador de 6 veces.
2. Mueva la palanca del cebador a la posición FULL CHOKE (a toda marcha).
3. Oprima y sujete el gatillo del acelerador durante todos los pasos restantes.

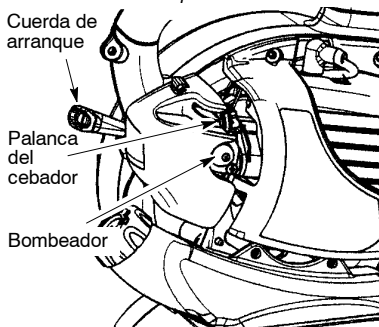

4. Tire de la cuerda de arranque firmemente hasta que el motor suene como si fuera a encender, pero no hale la cuerda más de 6 veces.
5. Tan pronto el motor suene como si fuera a encender, mueva la palanca del cebador a HALF CHOKE.
6. Hale la cuerda de arranque hasta que el motor encienda, pero no hale más de 6 veces. **AVISO:** Si el motor no enciende después de 6 veces (en la posición de HALF CHOKE) mueva la palanca del cebador a la posición de FULL CHOKE y presione el bombeador 6 veces. Oprima y sostenga el acelerador y hale la cuerda de arranque 2 veces más. Mueva la palanca

7. Una vez el motor esté encendido, déjelo funcionar por 10 segundos, luego mueva la palanca del cebador a RUN. Deje la aparato funcionando por otros 30 segundos en RUN antes de soltar el acelerador. **AVISO:** Si el motor deja de funcionar en la posición de RUN, mueva la palanca del cebador a la posición de HALF CHOKE y hale la cuerda hasta que el motor encienda, pero no más de 6 veces.

## ARRANQUE DEL MOTOR EN CALIENTE

1. Mueva la palanca del cebador a la posición de HALF CHOKE.
2. Oprima y sujete el gatillo del acelerador durante todos los pasos restantes.
3. Oprima la cuerda de arranque hasta que el motor encienda, pero no más de 6 veces.
4. Deje que el motor funcione por 15 segundos, luego mueva la palanca del cebador a la posición de RUN.

**AVISO:** Si el motor no ha encendido, hale la cuerda de arranque otras 5 veces. Si el motor sigue sin encender, probablemente esté ahogado.

## ARRANQUE DEL MOTOR AHOGADO

Los motores ahogados pueden ser encendidos poniendo la palanca del cebador en la posición de RUN; luego, hale la cuerda de arranque hasta eliminar el exceso de combustible. Esto puede requerir que se tire del mango de arranque varias veces, dependiendo cuán ahogado esté la unidad. Si la unidad sigue sin encender, refiérase a la TABLA DIAGNOSTICA.

## MANTENIMIENTO

**ADVERTENCIA:** Evite el contacto con el silenciador a no ser que el motor y el silenciador se encuentren fríos. Un silenciador caliente puede causar quemaduras de gravedad.

### COMPRUEBE SI HAY ABRAZADERAS O PIEZAS SUELTAS

- Silenciador
- Manguito de la bujía
- Filtro de aire
- Tornillos de la carcasa

### COMPRUEBE SI HAY PIEZAS DAÑADAS O DESGASTADAS

Encargue la sustitución de piezas dañadas o desgastadas a un distribuidor autorizado del servicio.

- Depósito de combustible Si el depósito está dañado o tiene fugas, deje de utilizar la unidad inmediatamente.
- Bolsa de aspirador - Deje de utilizarla si está doblada o dañada.

### INSPECCION Y LIMPIE EL APARATO Y SUS ETIQUETAS

- Después de cada uso, inspeccione el aparato por completo para verificar que no hayan piezas sueltas o dañadas.
- Limpie el aparato y sus etiquetas utilizando un trapo húmedo con un detergente suave.

### LIMPIE EL FILTRO DE AIRE

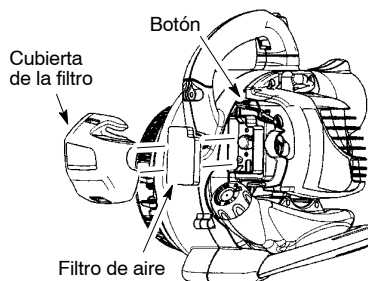

### Limpieza del filtro de aire:

Un filtro de aire sucio reduce el rendimiento del motor y aumenta el consumo de combustible y las emisiones nocivas. Limpie puntualmente el filtro cada 5 horas de funcionamiento.

1. Limpie la cubierta y la zona que la rodea para evitar que penetre suciedad en la cámara del carburador en el momento de abrir la cubierta.

**NOTA:** Coloque la palanca del estrangulador en la posición RUN antes de abrir la cubierta del filtro de aire.

2. Abra la cubierta del filtro de aire presionando el botón (consulte la figura). Retire el filtro de aire.

**NOTA:** No limpie el filtro con gasolina ni con otros disolventes inflamables. De lo contrario, podría crear un riesgo de incendio o producir emanaciones perjudiciales.

3. Lave el filtro con agua y jabón.
4. Deje secar el filtro.
5. Aplique varias gotas de aceite al filtro; apriete el filtro para distribuir el aceite
6. Vuelva a colocar las piezas.

### REEMPLAZO DE LA BUJÍA

Cambie la bujía anualmente para asegurarse de que el motor se ponga en marcha con mayor facilidad y que funcione mejor. Fije la separación de la bujía en 0,025 de pulgada. La regulación de tiempo de arranque es fija y no ajustable.

1. Gire y luego tire del casco de la bujía.
2. Retire la bujía del cilindro y deséchela.
3. Reemplace con una bujía de la marca Champion RCJ-6Y y ajuste con una llave de dados de 19 mm.
4. Vuelva a instalar el casco de la bujía.

### SUSTITUYA EL FILTRO DE COMBUSTIBLE

Para sustituir el filtro de combustible, purgue la unidad dejándola en marcha hasta que se agote el combustible y extraiga del depósito el conjunto de tapa y retén de combustible. Extraiga el filtro del depósito y sepárelo del conducto de combustible. Instale el nuevo filtro de combustible en el conducto; vuelva a instalar las piezas.

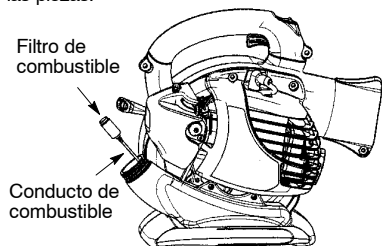

### VERIFIQUE LOS TORNILLOS DE LA MONTURA DEL SILENCIADOR

Una vez al año, asegúrese de que los tornillos del silenciador se encuentren seguros y ajustados apropiadamente para prevenir daños.

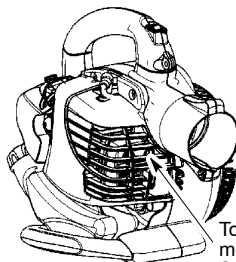

Tornillos de la montura del Silenciador

### AJUSTE AL CARBURADOR

El carburador ha sido ajustado cuidadosamente en la fábrica. Posiblemente sea necesario hacer ajustes si se nota cualquiera de las siguientes condiciones:

- El motor no funciona en marcha lenta cuando se suelta el acelerador.

#### Marcha Lenta

Deje el motor en marcha lenta. Ajuste las revoluciones hasta que el motor se mantenga en marcha sin calarse (la marcha lenta es demasiado lenta).

- Gire el tornillo de marcha lenta hacia la derecha para aumentar las revoluciones si el motor se ahoga o se para.
- Gire el tornillo de marcha lenta hacia la izquierda para reducir las revoluciones.

Tornillo de ajuste de la marcha lenta

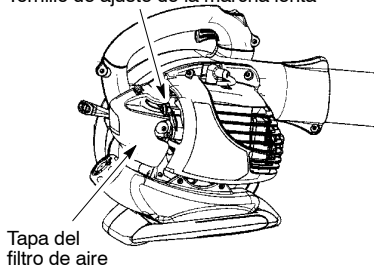

Si requiriera ayuda adicional o no se sintiera seguro al desempeñar este procedimiento, entre en contacto con el distribuidor autorizado del servicio.

# ALMACENAMIENTO

**⚠️ ADVERTENCIA:** Prepare la unidad para su almacenamiento al final de la temporada o en caso de que no vaya a utilizarse durante 30 días o más.

- Antes de almacenar o transportar el aparato, deje enfriar el motor y asegúrelo bien.
- Guarde el aparato y el combustible en un lugar bien ventilado donde los vapores emanados del combustible no puedan entrar en contacto con chispas ni llamas de calentadores de agua, motores eléctricos, interruptores, hornos, etc.
- Almacene el aparato con todas las protecciones montadas. Coloque el aparato de modo que ningún objeto afilado pueda ocasionar lesiones accidentales.
- Guarde el aparato y el combustible fuera del alcance de los niños.

## **SUPERFICIES EXTERNAS**

- Si el aparato va a almacenarse durante mucho tiempo, límpielo concienzudamente antes de guardarlo. Guárdelo en un lugar seco y limpio.
- Engrase ligeramente las superficies metálicas externas.

## **MOTOR INTERNO**

- Extraiga la bujía y vierta 1 cucharada pequeña de aceite para motores de 2 tiempos (refrigerados por aire) a través del hueco de la bujía. Tire despacio de la cuerda de arranque de 8 a 10 veces para distribuir el aceite.
- Sustituya la bujía por una nueva del tipo y grado térmico recomendados.
- Limpie el filtro de aire.
- Compruebe que no haya tornillos, tuercas ni pasadores sueltos en toda la máquina. Sustituya cualquier pieza desgastada, rota o dañada.
- En la siguiente temporada, utilice solamente combustible nuevo con la proporción correcta de aceite y gasolina.

## **OTROS**

- No almacene gasolina de una temporada a otra.
- Cambie el recipiente de gasolina si comienza a oxidarse.

## TABLA DIAGNOSTICA



**ADVERTENCIA:** Siempre apague el aparato y desconecte la bujía antes de hacer cualquiera de las reparaciones recomendadas a continuación que no requieran que la unidad esté en operación.

SINTOMA	CAUSA	SOLUCION
El motor no se pone en marcha.	<ol style="list-style-type: none"> <li>1. El motor se encuentra ahogado.</li> <li>2. El tanque de combustible está vacío.</li> <li>3. La bujía no está haciendo chispa.</li> <li>4. El combustible no está llegando al carburador.</li> <li>5. Baja compresión.</li> </ol>	<ol style="list-style-type: none"> <li>1. Vea las "Instrucciones de Arranque".</li> <li>2. Llene el tanque con la mezcla correcta de combustible.</li> <li>3. Instale una bujía nueva.</li> <li>4. Verifique que el filtro de combustible no esté sucio; cámbielo. Inspeccione la línea de combustible; repárela o cámbiela si se encuentra partida o torcida.</li> <li>5. Entre en contacto con un distribuidor autorizado del servicio.</li> </ol>
El motor no mantiene debidamente la marcha lenta.	<ol style="list-style-type: none"> <li>1. El combustible no está llegando al carburador.</li> <li>2. El carburador requiere ajuste.</li> <li>3. Las juntas del cigüeñal están gastadas.</li> <li>4. Baja compresión.</li> </ol>	<ol style="list-style-type: none"> <li>1. Verifique que el filtro de combustible no esté sucio; cámbielo. Inspeccione la línea de combustible; repárela o cámbiela si se encuentra partida o torcida.</li> <li>2. Entre en contacto con un distribuidor autorizado del servicio.</li> <li>3. Entre en contacto con un distribuidor autorizado del servicio.</li> <li>4. Entre en contacto con un distribuidor autorizado del servicio.</li> </ol>
El motor no acelera, le falta potencia, o se para bajo carga.	<ol style="list-style-type: none"> <li>1. Filtro de aire sucio.</li> <li>2. El combustible no está llegando al carburador.</li> <li>3. La bujía está carbonizada.</li> <li>4. La rejilla antichispas es sucio.</li> <li>5. El carburador requiere ajuste.</li> <li>6. Carbonización.</li> <li>7. Baja compresión.</li> </ol>	<ol style="list-style-type: none"> <li>1. Limpie o cambie el filtro de aire.</li> <li>2. Verifique que el filtro de combustible no esté sucio; cámbielo. Inspeccione la línea de combustible; repárela o cámbiela si se encuentra partida o torcida.</li> <li>3. Limpie o cambie la bujía y recalibre la separación.</li> <li>4. Cambie la rejilla antichispas.</li> <li>5. Entre en contacto con un distribuidor autorizado del servicio.</li> <li>6. Entre en contacto con un distribuidor autorizado del servicio.</li> <li>7. Entre en contacto con un distribuidor autorizado del servicio.</li> </ol>
El motor humea excesivamente	<ol style="list-style-type: none"> <li>1. El cebador está parcialmente activado.</li> <li>2. La mezcla de combustible está equivocada.</li> <li>3. Filtro de aire sucio.</li> <li>4. El carburador requiere ajuste.</li> </ol>	<ol style="list-style-type: none"> <li>1. Mueva el cebador a la posición Off.</li> <li>2. Vacíe el tanque de combustible y llénelo con la mezcla correcta.</li> <li>3. Limpie o cambie el filtro de aire.</li> <li>4. Entre en contacto con un distribuidor autorizado del servicio.</li> </ol>
El motor se calienta demasiado	<ol style="list-style-type: none"> <li>1. La mezcla de combustible está equivocada.</li> <li>2. La bujía no es la que corresponde.</li> <li>3. El carburador requiere ajuste.</li> <li>4. Carbonización.</li> </ol>	<ol style="list-style-type: none"> <li>1. Vea "Abastezca el Motor".</li> <li>2. Cambie por la bujía correcta.</li> <li>3. Entre en contacto con un distribuidor autorizado del servicio.</li> <li>4. Entre en contacto con un distribuidor autorizado del servicio.</li> </ol>

# DECLARACION DE CONFORMIDAD

## Declaración de conformidad de la CE (Sólo aplicable en Europa)

Nosotros, **Husqvarna AB, SE-561 82 Huskvarna, Suecia**, con teléfono +46-36-146500, en calidad de representante autorizado en la Comunidad, declara que la soplador de hojas modelo **McCulloch M 320** u a partir del número de serie del año 2009 en adelante (el año se indica claramente en la placa de identificación, seguido del número de serie), cumple con lo establecido por las estipulaciones de la **DIRECTIVA DEL CONSEJO:**

**2006/42/CE**, "referente a máquinas", del 17 de Mayo de 2006.

**2004/108/CE**, "referente a compatibilidad electromagnética", del 15 de Diciembre de 2004, y los suplementos válidos a la fecha.

**2000/14/CE**, "sobre emisiones sonoras en el entorno" del 8 de Mayo de 2000, según el anexo V. Para más información sobre las emisiones sonoras, consulte el capítulo Datos técnicos.

Se han aplicado las siguientes normas: **EN ISO 12100-1/A1:2009**, **EN ISO 12100-2/A1:2009**, **CISPR 12:2007**.

SMP, Svensk Maskinprovning AB, Fyrisborgsgatan 3, S-754 50 en Uppsala, Suecia, ha efectuado el examen de tipo voluntario para Husqvarna AB. Los certificados están numerados: **SEC/09/2024**.

01-11-09



Ronnie E. Goldman, Director técnico  
Presentante autorizado de Husqvarna AB y  
responsable de la documentación técnica

## DATOS TÉCNICOS

**MODELO: M 320**

### MOTOR

Cilindrada del motor, cm <sup>3</sup>	25
Potencia máxima del motor, según ISO 8893, kW	0,75
Velocidad al ralentí +/- 400, rpm	3700

### SISTEMA DE ENCENDIDO

Bujía	Champion RCJ 6Y
Distancia de electrodos, mm	0,6

### SISTEMAS DE COMBUSTIBLE Y LUBRICACIÓN

Capacidad del depósito de combustible, en cm <sup>3</sup>	540
---	-----

### PESO

Con el tubo y con el tanque de combustible vacío, kg	4,25
--	------

### EMISIONES DE RUIDO

(ver la Nota 1)

Nivel de potencia acústica medido dB(A)	103,9
Nivel de potencia acústica garantizado L <sub>WA</sub> dB(A)	108,0

### NIVELES ACÚSTICOS

(ver la Nota 2)

Nivel de presión sonora equivalente en el oído del usuario, medido según la norma ISO 22868, dB(A)	
Equipada con tubos de soplador y boquilla (original)	96,7

### NIVELES DE VIBRACIÓN

(ver la Nota 3)

Niveles de vibración equivalentes (a <sub>hv,eq</sub> ) en las empuñadura, medidos según la norma ISO 22867, m/s <sup>2</sup>	
Equipada con tubos de soplador y boquilla (original), derecha	10,1

**Nota 1:** Emisiones sonoras en el entorno medidas como potencia acústica (L<sub>WA</sub>) según la directiva CE 2000/14/CE. El nivel referido de potencia sonora de la máquina se ha medido con el equipo de corte original que produce el nivel más elevado. La diferencia entre la potencia sonora garantizada y medida es que la potencia sonora garantizada también incluye la dispersión en el resultado de la medición y las variaciones entre diferentes máquinas del mismo modelo, según la Directiva 2000/14/CE.

**Nota 2:** Los datos referidos del nivel de presión sonora equivalente de la máquina tienen una dispersión estadística habitual (desviación típica) de 1 dB(A).

**Nota 3:** Los datos referidos del nivel de vibración equivalente poseen una dispersión estadística habitual (desviación típica) de 1 m/s<sup>2</sup>.

## CODE DES SYMBOLES



**AVERTISSEMENT !** Ce souffleur peut être dangereux ! Une utilisation imprudente ou incorrecte peut provoquer des blessures graves ou mortelles.



Lisez très attentivement le manuel d'instructions avant d'utiliser le souffleur.



Port de lunettes de protection homologuées ou visière, ainsi que protection auditive obligatoire, et protection respiratoire en cas de risque de poussière.



Toujours porter des gants de protection homologués.



**AVERTISSEMENT !** Assurez-vous que la couvercle du bas est en position de sécurité ou que le tube d'aspiration est installé correctement. Évitez de toucher l'aube de compresseur, avec vos mains ou avec un objet quelconque.



Instructions pour ouvrir la couvercle d'arrivée d'air de l'aspirateur



Utilisez de l'essence sans plomb ou de l'essence avec plomb de très haute qualité et une huile deux temps.



**AVERTISSEMENT !** Le souffleur peut projeter violemment des objets pouvant ricocher. Cela peut provoquer des blessures graves aux yeux.



**AVERTISSEMENT !** Le silencieux est très chaud pendant et après utilisation. Ne touchez pas le silencieux, le couvercle de silencieux, ou les surfaces environnantes, et évitez que des matières inflammables comme de l'herbe sèche ou du carburant entrent en contact avec lui.



L'utilisateur de la machine doit s'assurer que personne ne se trouve dans un rayon de moins de 15 mètres lorsque la machine est en fonctionnement. Lorsque plusieurs utilisateurs sont en train de travailler dans la même zone, une distance de sécurité d'au moins 15 mètres est à respecter.



Niveau de pression sonore à 7,5 mètres



Niveau de puissance sonore

## RÈGLES DE SÉCURITÉ

**AVERTISSEMENT:** Tout manquement à ces règles de sécurité pourrait entraîner des blessures graves.

### FAMILIARISEZ-VOUS AVEC VOTRE APPAREIL

- Lisez attentivement le manuel d'instructions, assurez-vous d'avoir bien compris et suivez attentivement les consignes de sécurité avant d'utiliser l'appareil.
- Réservez le droit d'utilisation aux utilisateurs qui comprennent et suivent les consignes de sécurité mentionnées dans ce manuel.

**AVERTISSEMENT:** Inspectez l'endroit où vous vous apprêtez à travailler avant de commencer. Enlevez tous les débris et les objets durs tels que les pierres, le verre, les fils de fer etc. qui pourraient ricocher et être projetés et causer des blessures ou des dégâts pendant l'utilisation de l'appareil.

Utilisez votre appareil comme souffleur pour:

- Oter en les balayant des débris ou des déchets de gazon de vos allées, trottoirs, patios, etc.

- Souffler les déchets de gazon, de paille ou de feuilles pour en faire des tas, autour des joints ou entre les briques.

### PREPARATION

**AVERTISSEMENT:** Cette machine génère un champ électromagnétique en fonctionnement. Ce champ peut dans certaines circonstances perturber le fonctionnement d'implants médicaux actifs ou passifs. Pour réduire le risque de blessures graves ou mortelles, les personnes portant des implants médicaux doivent consulter leur médecin et le fabricant de leur implant avant d'utiliser cette machine.

- Veillez à toujours vous protéger les yeux et oreilles lorsque vous utilisez l'appareil, vous occupez de l'entretien ou de la maintenance. Se protéger les yeux vous évitera de recevoir des projections de débris ou des cailloux au visage ou dans les yeux, ce qui pourrait provoquer une cécité ou de graves blessures. La protection des yeux doit être inscrite Z87.
- Ne restez pas pieds nus et ne portez pas de sandales.

- Veillez à toujours porter un masque de protection du visage ou un masque respiratoire lorsque vous utilisez l'appareil dans des endroits poussiéreux.
- Attachez vos cheveux s'ils sont à hauteur d'épaule. Attachez ou enlevez les vêtements qui se défont et les bijoux ou les vêtements avec cordons, sangles, pompons, etc. ; ils pourraient se prendre dans les parties en action de l'appareil.
- N'utilisez pas l'appareil si vous êtes fatigué, malade ou sous l'influence de l'alcool, de drogues ou de médicaments.
- Veillez à ce que les enfants, les passants et les animaux ne se trouvent pas dans un périmètre de moins de 15 mètres lorsque vous mettez l'appareil en route ou lors de son utilisation. Ne dirigez jamais la buse de la souffeuse en direction des gens ou des animaux.

## MANIEZ LE CARBURANT AVEC PRECAUTION

- Eliminez toute source de feu (étincelles ou flamme), y compris la fumée, les flammes ouvertes, ou toute activité pouvant créer une étincelle dans les parages où le carburant est mélangé, versé ou stocké.
- Mélangez et versez du carburant à l'extérieur ; entreposez le carburant dans un endroit frais, sec et bien aéré ; utilisez un récipient agréé et étiqueté pour contenir du carburant.
- Ne fumez pas lorsque vous maniez du carburant ou utilisez l'appareil.
- Assurez-vous que l'appareil soit bien monté et fonctionne bien.
- Ne mettez pas de carburant lorsque l'appareil est en marche ou moteur est chaud.
- Évitez de renverser du carburant ou de l'huile. Essayez toute trace de carburant avant de mettre en marche le moteur.
- Ecartez-vous au moins de 3 mètres de l'endroit où vous avez rempli le réservoir avant de démarrer le moteur.
- Conservez toujours l'essence dans un contenant approuvé pour les liquides inflammables.

## TRAVAILLEZ EN TOUTE SÉCURITÉ

**⚠ AVERTISSEMENT:** Arrêtez le moteur avant d'ouvrir le couvercle de la prise d'air. Le moteur doit être à l'arrêt et l'aube de compresseur ne doit plus être en rotation afin d'éviter de graves blessures provenant de la rotation de l'aube.

- Ce souffleur est prévu pour souffler les feuilles et autres petits débris au sol.
- Inspectez l'appareil avant chaque utilisation, vérifiez que les pièces ne soient pas usées, desserrées, endommagées, ou manquantes. N'utilisez pas l'appareil s'il n'est pas en parfait état.
- Les surfaces externes ne doivent pas être recouvertes d'huile ou de graisse.
- Ne mettez jamais en marche ou ne faites jamais marcher un moteur à l'intérieur d'une pièce fermée, d'un bâtiment ou d'un autre endroit sans ventilation. Vous pouvez mourir en respirant les gaz d'échappement.

- Afin d'éviter les chocs causés par l'électricité statique, ne portez pas de gants de caoutchouc ou autres gants isolants lorsque vous utilisez l'appareil.
- Si vous devez poser l'appareil lorsque le moteur est en marche, ne le faites que sur une surface propre et dure. Des débris tels que du gravier, du sable, de la poussière, de l'herbe etc. pourraient être aspirés et projetés vers l'ouverture de décharge et endommager ainsi votre appareil, des objets vous appartenant ou causer de graves blessures au passant ou à l'utilisateur.
- Évitez les environnements dangereux. N'utilisez pas l'appareil dans des endroits non aérés, ou dans des endroits où vous seriez en présence de vapeurs explosives ou de monoxyde de carbone.
- Ne vous penchez pas et n'utilisez pas l'appareil lorsque vous vous tenez sur une surface peu stable telle qu'une échelle, un arbre, des marches d'escalier, le toit d'une maison etc. Veillez à toujours prendre une position ferme et équilibrée.
- Ne placez jamais d'objets à l'intérieur du tube du souffleur ; veillez à toujours diriger les débris soufflés loin des gens et des animaux, d'objets en verre ou solides, tels que des arbres, des voitures, des murs etc. La force de l'air pourrait projeter ou faire ricocher des pierres, de la saleté ou des brindilles et causer de graves blessures aux personnes ou aux animaux, briser du verre ou causer d'autres dégâts.
- Ne mettez jamais l'appareil en marche sans l'équipement approprié. Lorsque vous utilisez votre appareil comme un souffleur, veillez à toujours installer les tubes du souffleur.
- Vérifiez régulièrement l'ouverture de la prise d'air et les tubes soufflants. Effectuez ces vérifications toujours le moteur à l'arrêt et lorsque la bougie d'allumage est débranchée. Veillez à ce que les ouvertures d'aération et les tubes de vidages soient nettoyés de tous les débris qui pourraient s'accumuler et obstruer l'arrivée d'air.
- Ne placez jamais aucun objet dans l'ouverture d'arrivée d'air. Cela pourrait empêcher que l'arrivée d'air se fasse correctement et endommager l'appareil.
- N'utilisez jamais l'appareil pour pulvériser des produits chimiques, des engrais, ou autres substances susceptibles de contenir des substances toxiques.
- Pour éviter la propagation de feu, n'utilisez pas l'appareil dans les parages de feux de bois, de barbecue, de cheminées, de cendriers etc.
- N'utilisez l'appareil que dans le cadre décrit dans ce manuel.

## MAINTENEZ VOTRE APPAREIL CORRECTEMENT

- Faites effectuer toutes les opérations de maintenance autres que celles décrites dans le manuel d'instructions auprès d'un service après vente agréé.



- Déconnectez la bougie avant d'exécuter la maintenance, sauf s'il s'agit de réglages sur le carburateur.
- N'utilisez que les pièces de rechange recommandées par McCulloch ; l'utilisation de toute autre pièce ne serait pas garantie et pourrait endommager votre appareil.
- Videz le réservoir avant d'entreposer l'appareil. Utilisez tout le carburant restant dans le carburateur en démarrant le moteur et en le laissant tourner jusqu'à son arrêt complet.
- N'utilisez pas d'autre accessoire ou d'autre équipement que ceux recommandés par le fabricant pour votre appareil.
- N'entreposez pas l'appareil ou le carburant dans un endroit fermé où les vapeurs de carburant peuvent être en contact avec des étincelles ou des flammes provenant de chauffe-eau, moteurs électriques, interrupteurs, chaudières, etc.
- Entreposez l'appareil dans un endroit sec, hors de la portée des enfants.
- Sécurisez la machine pendant le transport.

**CONSIGNES DE SÉCURITÉ :** Une longue exposition aux vibrations provoquées par un outillage à main et à essence peut entraîner des lésions des vaisseaux sanguins ou des nerfs des doigts, de la main et des articulations chez les personnes enclines à des troubles de la circulation ou à des enflures anormales. Certaines personnes habituellement saines ont connu des problèmes de vaisseaux sanguins lors d'une utilisation prolongée dans le froid. Si des symptômes tels qu'engourdissement, douleurs, affaiblissement, changement de la couleur ou du grain de la peau ou encore perte de sensibilité dans les doigts, les mains ou les articulations apparaissent, arrêtez d'utiliser cet appareil et consultez un médecin. Un système anti-vibration ne permet pas d'éviter ces problèmes. Les personnes travaillant régulièrement et continuellement avec un appareil électrique doivent contrôler minutieusement leur condition physique et l'état de cet instrument.

## DESCRIPTION DES PIÈCES

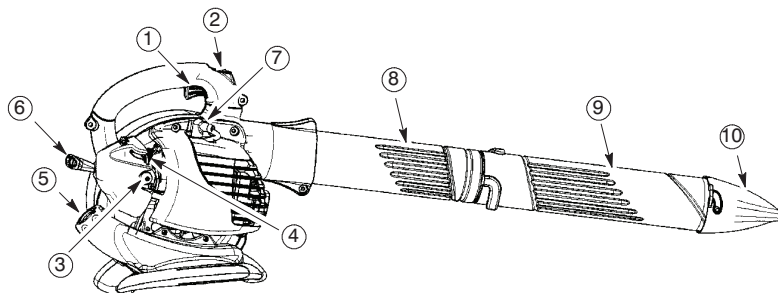

### DESCRIPTION DES PIÈCES

- |                            |                                |
|----------------------------|--------------------------------|
| 1. Gâchette d'accélération | 7. Bougie                      |
| 2. Interrupteur STOP       | 8. Tube de soufflage supérieur |
| 3. Démarreur               | 9. Tube de soufflage inférieur |
| 4. Levier de l'étrangleur  | 10. Buse haute vitesse         |
| 5. Bouchon du carburant    | 11. Manuel d'instructions      |
| 6. Cordon de démarrage     |                                |



## MONTAGE

### PIECES FOURNIES

Vérifiez le contenu de l'emballage. Il doit contenir les éléments suivants :

- Souffleur
- Tube de soufflage supérieur
- Tube de soufflage inférieur
- Buse haute vitesse

**REMARQUE :** Il est normal que le filtre à carburant fasse du bruit dans le réservoir vide.

### MONTAGE

**AVERTISSEMENT:** Arrêtez le moteur et assurez-vous que l'aube de compresseur est arrêtée avant d'ouvrir le couvercle de la prise d'air ou avant d'essayer d'insérer ou de retirer les tubes à vide ou tube de souffluse. Les aubes en rotation pourraient causer de graves blessures. Déconnectez toujours la bougie avant d'exécuter la maintenance ou d'accès mobiles pièces.

**⚠ AVERTISSEMENT:** Si votre appareil est déjà monté, répétez toutes les étapes pour vous assurer que votre appareil est correctement monté et que toutes les attaches sont enclenchées.

- Un tournevis est nécessaire au montage.

### MONTAGE DES TUBES DE SOUFLAGE

1. Alignez la marque du tube de soufflage supérieur sur la rainure de la sortie d'air du souffleur, enflez le tube pour le fixer en place.

**REMARQUE :** Pour pouvoir insérer les tubes de soufflage dans la sortie d'air de l'appareil, la vis de fixation du tube doit être suffisamment desserrée. Pour desserrer le boulon, tournez-le dans le sens anti-horaire (sans enlever les écrous).

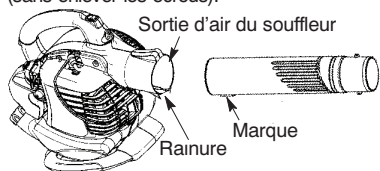

2. Fixez les tubes en tournant le boulon dans le sens horaire.
3. Alignez les fentes du tube de soufflage inférieur sur les languettes du tube de soufflage supérieur.

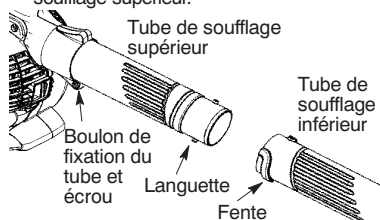

4. Enflez le tube inférieur sur le tube supérieur.
5. Pour fixer le tube inférieur dans le tube supérieur, tournez le tube inférieur dans le sens horaire jusqu'à ce qu'un clic soit émis.

**REMARQUE :** Lorsque les deux tubes de soufflage sont correctement assemblés, les flèches situées sur les deux tubes sont alignées.

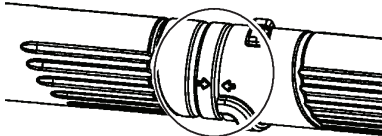

6. Pour enlever les tubes, desserrez-les en tournant le boulon dans le sens anti-horaire (sans enlever les écrous); enlevez les tubes.

### ASSEMBLAGE DE LA BUSE HAUTE VITESSE

Lorsqu'un débit d'air plus rapide est souhaité, utilisez la buse haute vitesse.

1. Alignez les fentes de la buse sur les languettes du tube de soufflage inférieur.

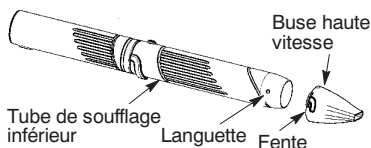

2. Enflez la buse sur le tube de soufflage inférieur.
3. Pour fixer la buse sur le tube de soufflage inférieur, tournez la buse dans le sens horaire jusqu'à ce qu'un clic soit émis.

## FONCTIONNEMENT

### POSITION DE FONCTIONNEMENT

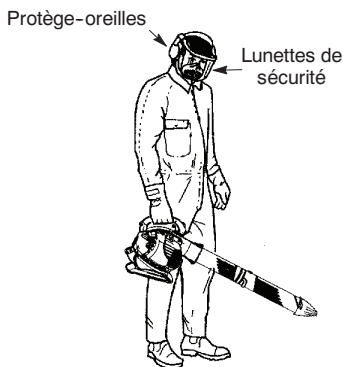

### RENSEIGNEMENTS PRATIQUES

- Quand vous soufflez des déchets, tenez toujours l'appareil avec le silencieux orienté du côté opposé à votre corps et vos vêtements. (Consultez POSITION DE FONCTIONNEMENT).
- Pour réduire le risque de surdité occasionné par le niveau de bruit, vous devez porter une protection des oreilles.
- Pour réduire le risque de blessure occasionné par tout contact avec les pièces tournantes, arrêtez le moteur avant de monter ou d'enlever des accessoires. Ne faites jamais fonctionner sans pare-débris en place.
- Faites fonctionner les appareils à moteur uniquement à des heures raisonnables - pas trop tôt le matin ni trop tard la nuit pour ne pas déranger les gens. Conformez-vous aux horaires indiqués dans les ordonnances locales. Nous recommandons en général de 09h00 à 17h00, du lundi au samedi.

- Pour réduire le niveau de bruit, limitez le nombre d'appareils utilisés en même temps.
- Pour réduire le niveau de bruit, faites fonctionner les souffleurs à moteur thermique à la puissance la plus basse pour accomplir le travail.
- Utilisez des râteliers et des balais pour décoller les débris avant de souffler.
- S'il y a de la poussière, humectez légèrement les surfaces ou utilisez un accessoire de pulvérisation d'eau quand il y a de l'eau.
- Économisez l'eau en utilisant des souffleuses au lieu de tuyaux d'arrosage pour beaucoup d'applications de jardin et de gazon, en particulier dans des endroits comme les gouttières, les écrans, les patios, les grilles, les vérandas et les jardins.
- Faites attention aux enfants, aux animaux domestiques, aux fenêtres ouvertes ou aux automobiles qui viennent d'être lavées. Soufflez les débris en toute sécurité.
- Utilisez tout l'accessoire d'extension de la souffeuse, de manière à permettre au souffleur d'air d'être le plus près du sol possible.
- Après avoir utilisé un souffleur ou un autre appareil, NETTOYEZ! Jetez les débris dans des sacs à ordures.

#### AVANT DE DÉMARRER LE MOTEUR

**⚠ AVERTISSEMENT:** Lisez les informations sur le carburant dans les règles de sécurité avant de continuer. Si vous ne comprenez pas les règles de sécurité, n'essayez pas de verser de carburant dans votre appareil. Contactez le service après-vente agréé.

#### CARBURANT

**⚠ AVERTISSEMENT:** Retirez lentement le bouchon avant de rajouter du carburant dans l'appareil. Ce moteur est certifié pour fonctionner avec de l'essence sans plomb. Avant l'utilisation, il faut mélanger de l'essence et de l'huile moteur refroidi à l'air à 2 temps de bonne qualité dans une proportion de 40:1 (2,5%). La proportion de 40:1 s'obtient en mélangeant 0,125 litre d'huile à 5 litres d'essence sans plomb. N'UTILISEZ JAMAIS d'huile pour véhicules automobiles ou pour bateaux. Ces huiles peuvent endommager le moteur. Pour le mélange, respectez les instructions figurant sur le bidon. Après avoir ajouté l'huile à l'essence, agitez quelques instants le bidon afin d'obtenir un mélange homogène. Lisez et respectez toujours les consignes de sécurité relatives au carburant avant de remplir votre machine.

**ATTENTION :** N'utilisez jamais d'essence pure dans votre machine. Vous causeriez des dommages irréversibles au moteur.

#### TYPES DE CARBURANTS REQUIS

Utilisez de l'essence sans plomb de bonne qualité. L'indice d'octane minimum préconisé est de 90 (RON).

#### IMPORTANT

L'utilisation de carburants mélangés à base d'alcool (plus de 10% d'alcool) peut compromettre la performance et la durabilité du moteur.

**⚠ AVERTISSEMENT:** L'utilisation incorrecte de carburant et/ou de lubrifiant entraînera les problèmes suivants : Mauvais engagement de l'embrayage, surchauffe, bouchon de vapeur, perte de puissance, lubrification déficiente, détérioration des canalisations de carburant, des joints d'étanchéité, des composants internes au carburateur, etc. Les carburants mélangés à base d'alcool favorisent une forte absorption de l'humidité dans le mélange carburant/huile, causant la séparation de l'huile et du carburant.

#### ARRÊTER VOTRE MOTEUR

- Relâchez la gâchette d'accélération.
- Exercez une pression prolongée sur le Interrupteur STOP jusqu'à ce que le moteur s'éteigne.

#### AVANT DE DÉMARRER LE MOTEUR

**⚠ AVERTISSEMENT:** Vous DEVEZ vous assurer que les tubes sont bien fixés avant d'utiliser l'appareil.

- Carburant : écarter-vous au moins de 3 mètres de l'endroit où vous avez rempli le réservoir.
- Tenez l'appareil dans la position de démarrage comme illustré. Assurez-vous que l'extrémité du souffleur ne soit pas dirigée sur des personnes, des animaux, des objets en verre ou des objets solides.

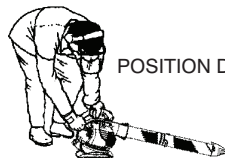

POSITION DE DÉMARRAGE

**⚠ AVERTISSEMENT:** Lorsque vous démarrez le moteur, tenez l'appareil comme illustré. Si vous devez poser l'appareil lorsque vous démarrez le moteur ou lorsqu'il tourne déjà, ne le faites que sur une surface propre et dure. Des débris tels que du gravier, du sable, de la poussière, de l'herbe etc. pourraient être aspirés et projetés vers l'ouverture de décharge et endommager ainsi votre appareil, des objets vous appartenant ou causer de graves blessures aux passants ou à l'utilisateur.

#### DÉMARRER UN MOTEUR A FROID (ou un moteur ayant tourné et étant tombé en panne d'essence)

1. Pressez doucement 6 fois la poire d'amorçage.
2. Placez le levier d'étrangleur en position «FULL CHOKE» (d'étrangement complet).
3. Appuyez et maintenez appuyée la gâchette d'accélération pendant toutes les étapes suivantes.

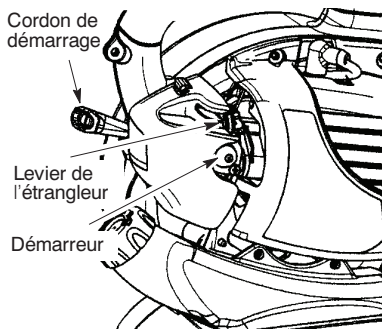

4. Tirez fort la corde de démarrage, jusqu'à ce que le moteur semble vouloir partir, mais ne tirez pas plus de six fois.
5. Dès que votre moteur vous donne l'impression qu'il va se mettre en marche, amenez le levier d'étranglement en position «HALF CHOKE» (demi étranglement).
6. Tirez fort la corde de démarrage, jusqu'à ce que le moteur se mette en marche, mais ne tirez pas plus de six fois.

**REMARQUE :** Si le moteur ne part pas après que vous avez tiré la corde de démarrage six fois (en position «HALF CHOKE» (demi étranglement), amenez le levier d'étranglement en position «FULL CHOKE» (étranglement complet) et pressez la poire de démarrage six fois. Pressez et maintenez pressée la gâchette d'accélération et tirez la corde de démarrage encore deux fois. Amenez le levier d'étranglement en position «HALF CHOKE» (demi étranglement) et tirez la corde de démarrage jusqu'à ce que le moteur se mette en marche, mais pas plus de six fois. Si le moteur ne part toujours pas, c'est qu'il est probablement noyé. Passez à la partie intitulée DÉMARRAGE D'UN MOTEUR NOYÉ.

7. Lorsque le moteur part, permettez-lui de marcher pendant 10 secondes, puis amenez le levier d'étranglement en position «RUN» (étranglement nul). Permettez à votre appareil de fonctionner 30 secondes supplémentaires en position «RUN» (étranglement nul) avant de relâcher la gâchette d'accélération.

**REMARQUE :** Si le moteur s'arrête avec le levier d'étranglement en position «RUN» (étranglement nul), amenez le levier d'étranglement en position «HALF CHOKE» (demi étranglement) et tirez la corde de démarrage jusqu'à ce que le moteur se mette en marche, mais pas plus de six fois.

### DÉMARRER UN MOTEUR AYANT DÉJÀ TOURNÉ

1. Placez le levier d'étrangleur en position «HALF CHOKE» (demi étranglement).
2. Appuyez et maintenez appuyée la gâchette d'accélération pendant toutes les étapes suivantes.
3. Tirez fort la corde de démarrage jusqu'à ce que le moteur se mette en marche, mais pas plus de cinq fois.
4. Permettez au moteur de fonctionner 15 secondes, puis amenez le levier d'étranglement en position «RUN» (étranglement nul).

**REMARQUE :** Si le moteur n'a pas démarré, tirez la corde de démarrage cinq fois de plus. Si le moteur ne démarre toujours pas, il est probablement noyé.

### DÉMARRER UN MOTEUR NOYÉ

Vous pouvez mettre en marche un moteur noyé en mettant le levier d'étranglement en position «RUN» (étranglement nul); tirez ensuite la corde de démarrage pour enlever du moteur tout le carburant en excès. Cela peut vous obliger à tirer la poignée de la corde de démarrage plusieurs fois, selon le degré de noyade du moteur. Si l'appareil ne part pas, consultez TABLEAU DE DEPANNAGE.

## MAINTENANCE

**AVERTISSEMENT:** Ne touchez le silencieux que si le moteur et le silencieux sont froids. Un silencieux chaud peut occasionner des brûlures sérieuses.

### VERIFIEZ LES ATTACHES ET LES PIECES AYANT DU JEU

- Silencieux
- Emplacement de la bougie
- Filtre à air
- Vis du boîtier

### VERIFICATION DE PIECES ENDOMMAGEES OU USEES

Consultez un agent du service après-vente agréé pour remplacer les parties endommagées ou usées.

- Réservoir de carburant Cessez d'utiliser l'appareil si le réservoir de carburant est endommagé ou fuit.
- Sac - cessez d'utiliser le sac s'il est déchiré ou endommagé.

### INSPECTEZ ET NETTOYEZ L'APPAREIL ET LES ETIQUETTES

- Après chaque utilisation, inspectez tout l'appareil pour trouver toute pièce lâche ou endommagée. Nettoyez cet appareil avec un linge humide et un détergent doux.
- Passez un linge sec et propre sur l'appareil.

## NETTOYAGE DU FILTRE A AIR

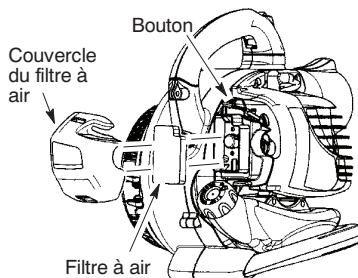

### Nettoyage du filtre à air :

Un filtre à air encrassé diminue les performances du moteur et augmente la consommation de carburant et les émissions nocives. Nettoyez-le toujours après 5 heures d'utilisation.

1. Nettoyez le couvercle et les parties avoisinantes pour éviter que les débris ne tombent dans la chambre du carburateur lorsque vous enlevez le couvercle.

**REMARQUE :** Amenez le levier de l'étrangleur à la position RUN (étranglement nul), avant d'ouvrir le couvercle du filtre à air.

2. Ouvrez le couvercle du filtre à air en appuyant sur le bouton (voir illustration). Retirez le filtre à air.

**REMARQUE :** Ne nettoyez pas le filtre avec de l'essence ou autre solvant inflammable. Vous risquez de provoquer un départ de feu ou des émissions de gaz nocif.

3. Nettoyez le filtre à l'eau savonneuse.
4. Laissez le filtre sécher.
5. Mettez quelques gouttes d'huile sur le filtre, serrez le filtre pour répartir l'huile.
6. Remplacez les pièces.

### REMPLEZ LA BOUGIE

Remplacez la bougie chaque année pour assurer un meilleur démarrage et une meilleure marche du moteur. Écartez les bornes de bougie à 0,6 mm. L'allumage est réglé à l'usine et n'est pas réglable.

1. Tournez, puis tirez le couvre-borne de bougie.
2. Enlevez la bougie du cylindre et jetez-la.
3. Remplacez par une bougie Champion RCJ-6Y et serrez avec une clé à douille de 19 mm.
4. Remontez le couvre-borne de bougie.

### REMPLEZ LE FILTRE A CARBURANT

Pour remplacer le filtre à carburant, laissez le carburant se vider lorsque le moteur fonctionne. Enlevez ensuite le bouchon du carburant du réservoir. Retirez le filtre du réservoir et retirez-le du circuit d'alimentation de carburant. Installez le nouveau filtre à carburant dans le circuit d'alimentation de carburant, ainsi que les autres pièces.

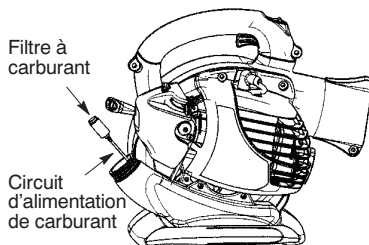

### VÉRIFIEZ LES VIS DE MONTAGE DU SILENCIEUX

Une fois par an, assurez-vous que les vis de montage du silencieux soient bien serrées et sécuritaires pour éviter tout dommage.

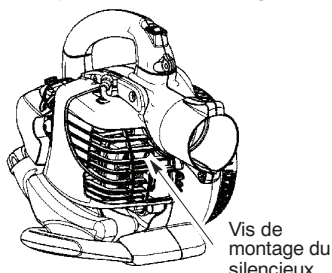

### REGLAGE DU CARBURATEUR

Votre carburateur a été soigneusement réglé à l'usine. Des ajustements supplémentaires peuvent être nécessaires si vous vous trouvez dans l'une des situations suivantes:

- Le moteur ne tourne pas au ralenti lorsque l'accélérateur est relâché.

#### Réglage du ralenti

Laissez le moteur tourner au ralenti. Ajustez la vitesse jusqu'à ce que le moteur tourne sans caler (ralenti trop lent).

- Tournez la vis de réglage au ralenti dans le sens des aiguilles d'une montre pour augmenter la vitesse du moteur.
- Tournez la vis de réglage au ralenti dans le sens inverse à celui des aiguilles d'une montre pour diminuer la vitesse.

Vis de ralenti

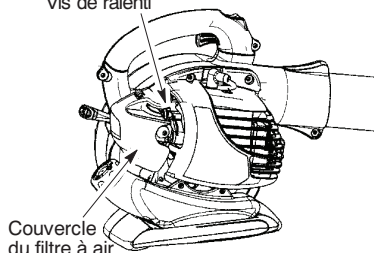

Pour toute aide supplémentaire ou si vous n'êtes pas sûr de la façon de réaliser cette opération, contactez un distributeur autorisé de service.

# STOCKAGE



**AVERTISSEMENT:** Préparez l'unité pour l'entreposer à la fin de la saison ou si vous ne comptez pas l'utiliser pendant au moins trente jours.

- Laissez le moteur refroidir et prenez toutes les mesures de sécurité avant de l'entreposer ou de le transporter dans un véhicule.
- Entreposez l'appareil et le carburant dans un endroit où il ne risque pas d'y avoir d'étincelles ou de flammes provenant de chauffe-eau, de moteurs électriques, interrupteurs, etc.
- Entreposez l'appareil avec toutes les protections installées. Positionnez l'appareil de façon à ce qu'aucun objet coupant ne puisse provoquer de blessures accidentellement.
- Entreposez l'appareil et le carburant dans un endroit sec, hors de la portée des enfants.

## **SURFACES EXTERIEURES**

- Si votre appareil doit être stocké longtemps, nettoyez-le bien avant de l'entreposer. Entreposez-le dans un endroit propre et sec.
- Graissez légèrement les surfaces métalliques extérieures.

## **MOTEUR INTERNE**

- Retirez la bougie et versez une cuiller à café d'huile moteur deux temps à refroidissement par air par l'ouverture de la bougie. Tirez lentement le cordon du lanceur huit à dix fois pour répartir l'huile.
- Remplacez la bougie par une bougie du type et de la gamme thermique recommandés.
- Nettoyage du filtre à air.
- Inspectez l'appareil et vérifiez que les vis, les boulons et les écrous ne soient pas desserrés. Remplacez toutes les pièces endommagées, cassées ou usées.
- Démarrez la saison uniquement avec de l'huile neuve ayant un bon rapport d'essence et d'huile.

## **AUTRE**

- Ne stockez pas l'essence d'une saison à l'autre.
- Remplacez votre jerrycan s'il commence à rouiller.

## TABLEAU DE DÉPANNAGE



**AVERTISSEMENT:** Toujours arrêtez l'unité et débranchez la bougie d'allumage avant d'exécuter n'importe lequel des remèdes recommandés ci-dessous sauf pour les remèdes qui nécessitent que l'appareil soit en fonctionnement.

PROBLÈME	CAUSE	REMEDE
Le moteur ne démarre pas.	<ol style="list-style-type: none"> <li>1. Le moteur est noyé.</li> <li>2. Le réservoir à carburant est vide.</li> <li>3. La bougie n'a pas d'étincelle.</li> <li>4. Le carburant n'arrive pas au carburateur.</li> <li>5. La compression est basse.</li> </ol>	<ol style="list-style-type: none"> <li>1. Voir «Instructions de démarrage».</li> <li>2. Remplissez le réservoir avec le bon mélange à carburant.</li> <li>3. Remplacez la bougie.</li> <li>4. Vérifiez si le filtre à carburant est sale; remplacez. Vérifiez que la ligne de carburant ne soit pas trouée ou fendue, réparez ou remplacez.</li> <li>5. Contactez un distributeur autorisé de service.</li> </ol>
Le moteur ne tourne pas bien au ralenti.	<ol style="list-style-type: none"> <li>1. Le carburant n'arrive pas au carburateur.</li> <li>2. Le carburateur a besoin d'un réglage.</li> <li>3. Le joints du vilebrequin est usé.</li> <li>4. La compression est basse.</li> </ol>	<ol style="list-style-type: none"> <li>1. Vérifiez si le filtre à carburant est sale; remplacez. Vérifiez que la ligne de carburant ne soit pas trouée ou fendue, réparez ou remplacez.</li> <li>2. Contactez un distributeur autorisé de service.</li> <li>3. Contactez un distributeur autorisé de service.</li> <li>4. Contactez un distributeur autorisé de service.</li> </ol>
Le moteur n'accélère pas, manque de puissance ou s'arrête sous une charge.	<ol style="list-style-type: none"> <li>1. Le filtre à air est sale.</li> <li>2. Le carburant n'arrive pas au carburateur.</li> <li>3. La bougie ne fonctionne pas bien.</li> <li>4. L'écran pare-étincelles est obstruée.</li> <li>5. Le carburateur a besoin d'un réglage.</li> <li>6. Il y a des dépôts de carbone.</li> <li>7. La compression est basse.</li> </ol>	<ol style="list-style-type: none"> <li>1. Nettoyez ou remplacez le filtre à air.</li> <li>2. Vérifiez si le filtre à carburant est sale; remplacez. Vérifiez que la ligne de carburant ne soit pas trouée ou fendue, réparez ou remplacez.</li> <li>3. Nettoyez ou remplacez la bougie; Réglez l'écartement des bornes.</li> <li>4. Remplacez l'écran pare-étincelles.</li> <li>5. Contactez un distributeur autorisé de service.</li> <li>6. Contactez un distributeur autorisé de service.</li> <li>7. Contactez un distributeur autorisé de service.</li> </ol>
Le moteur fume trop.	<ol style="list-style-type: none"> <li>1. L'étrangleur est mis à moitié.</li> <li>2. Le mélange de carburant est mauvais.</li> <li>3. Le filtre à air est sale.</li> <li>4. Le carburateur a besoin d'un réglage.</li> </ol>	<ol style="list-style-type: none"> <li>1. Réglez l'étrangleur.</li> <li>2. Videz le réservoir à carburant et remplissez-le à nouveau avec le bon mélange à carburant.</li> <li>3. Nettoyez ou remplacez le filtre à air.</li> <li>4. Contactez un distributeur autorisé de service.</li> </ol>
Le moteur surchauffe.	<ol style="list-style-type: none"> <li>1. Le mélange de carburant n'est pas bon.</li> <li>2. La bougie n'est pas la bonne.</li> <li>3. Le carburateur a besoin d'un réglage.</li> <li>4. Il y a des dépôts de carbone.</li> </ol>	<ol style="list-style-type: none"> <li>1. Voir «Remplissage du réservoir».</li> <li>2. Remplacez par la bonne bougie.</li> <li>3. Contactez un distributeur autorisé de service.</li> <li>4. Contactez un distributeur autorisé de service.</li> </ol>

# DÉCLARATION DE CONFORMITÉ

## CE Assurance de conformité (Valable uniquement en Europe)

Nous, **Husqvarna AB, SE-561 82 Huskvarna, Suède**, Tél: +46-36-146500, en tant que représentant agréé dans la Communauté, déclarons que le souffleur modèle **McCulloch M 320** à partir des numéros de série de l'année de fabrication 2009 et ultérieurement (l'année est indiquée en clair sur la plaque d'identification et suivie d'un numéro de série), sont conformes aux dispositions des **DIRECTIVES DU CONSEIL:**

du 17 Mai 2006 "directive machines" **2006/42/CE**;

du 15 Décembre 2004 "compatibilité électromagnétique" **2004/108/CE**, y compris les amendements actuellement en vigueur; et

du 8 Mai 2000 "émissions sonores dans l'environnement" selon Annexe V of **2000/14/CE**. Pour des informations sur les émissions sonores, voir le chapitre Caractéristiques techniques.

Les normes harmonisées suivantes ont été appliquées: **EN ISO 12100-1/A1:2009, EN ISO 12100-2/A1:2009, CISPR 12:2007**.

SMP Svensk Maskinprovning AB, Fyrisborgsgatan 3, S-754 50 Uppsala, Suède, a effectué un contrôle de type volontaire pour Husqvarna AB. Le(s) certificat(s) est/sont numéroté(s) : **SEC/09/2024**.

2009-11-01



---

Ronnie E. Goldman, Directeur technique  
Représentant autorisé d'Husqvarna AB et  
responsable de la documentation technique



## DONNEES TECHNIQUES

### MODÈLE: M 320

#### MOTEUR

Cylindrée, cm <sup>3</sup>	25
Puissance moteur maximum, selon ISO 8893, kW	0,75
Vitesse au repos +/- 400, rpm	3700

#### SYSTEME D'ALLUMAGE

Bougie	Champion RCJ-6Y
Écartement des électrodes, mm	0,6

#### SYSTEME D'ALIMENTATION ET DE LUBRIFICATION

Volume du réservoir, capacité en cm <sup>3</sup>	540
--	-----

#### POIDS

Avec le tubes et le réservoir vide, kg	4,25
--	------

#### NIVEAU DE PUISSANCE SONORE

##### (voir Remarque 1)

Niveau de puissance sonore, mesuré dB(A)	103,9
Niveau de puissance sonore, garanti L <sub>WA</sub> dB(A)	108,0

#### NIVEAU DE PRESSION SONORE

##### (voir Remarque 2)

Niveau de pression sonore équivalent mesuré à l'oreille de l'utilisateur selon ISO 22868, dB(A)	
Équipée des tubes de soufflage et la buse (d'origine)	96,7

#### VIBRATIONS

##### (voir Remarque 3)

Niveaux de vibrations équivalents (a <sub>hveq</sub> ) mesurés au niveau des poignées selon ISO 22867, en m/s <sup>2</sup>	
Équipée des tubes de soufflage et la buse (d'origine), droite	10,1

**Remarque 1:** Émission sonore dans l'environnement mesurée comme puissance acoustique (L<sub>WA</sub>) selon la directive UE 2000/14/CE. Le niveau de puissance sonore reporté pour la machine a été mesuré avec l'équipement d'origine qui donne le niveau le plus élevé. Le niveau de puissance sonore garanti diffère du niveau mesuré en cela qu'il prend également en compte la dispersion et les variations d'une machine à l'autre du même modèle, conformément à la directive 2000/14/CE.

**Remarque 2:** Les données reportées pour le niveau de pression sonore équivalent pour la machine montrent une dispersion statistique typique (déviations standard) de 1 dB(A).

**Remarque 3:** Les données reportées pour le niveau de vibrations équivalent montrent une dispersion statistique typique (déviations standard) de 1 m/s<sup>2</sup>.

## CHAVE DOS SÍMBOLOS



**ADVERTÊNCIA:** Este soprador pode ser perigoso! O uso descuidado ou inadequado pode provocar ferimentos graves e até mortais.



Leia e compreenda o manual de instrução antes de usar o soprador.



Uso obrigatório de óculos ou viseira de protecção, protectores acústicos, e protecção respiratória em ambientes poeirentos.



Use sempre luvas de protecção aprovadas.



**ADVERTÊNCIA:** Certifique-se de que a tampa do fundo está fixa e que o tubo de aspirador está devidamente instalado. Evite entrar em contacto com a pá do impulsor tanto com a mão quanto com qualquer objecto estranho.



Instruções de abertura da tampa da entrada de aspirador.



Nível de pressão acústica a 7,5 metros



Utilize gasolina sem chumbo ou de qualidade com chumbo e óleo para motores a dois tempos.



**ADVERTÊNCIA:** O soprador de folhas pode arremessar violentamente objectos que podem ricochetejar, podendo causar graves ferimentos nos olhos.



**ADVERTÊNCIA:** O silenciador fica muito quente durante e após a utilização. Não toque no silenciador, na protecção do silenciador ou nas superfícies circundantes, nem permita que material combustível, como relva seca ou combustível, o façam.



O operador da máquina deve-se assegurar de que não há mais ninguém presente num raio de 15 metros quando estiver a trabalhar com a máquina. Quando existem vários operadores a trabalhar dentro da mesma área, deve ser mantida uma distância de segurança de pelo menos 15 metros.



Nível de potência acústica

## REGRAS DE SEGURANÇA

**ADVERTÊNCIA:** O não cumprimento de todas as Regras de Segurança e Precauções pode provocar ferimentos graves.

### CONHEÇA A SUA MÁQUINA

- Estude cuidadosamente o manual de instrução até que o compreenda na totalidade e possa cumprir todas as regras de segurança, precauções e instruções de utilização antes de trabalhar com a máquina.
- Restrinja a utilização da máquina aos utilizadores que compreendam e sigam todas as precauções e regras de segurança indicadas neste manual.

**ADVERTÊNCIA:** Inspeccione a área de trabalho antes de arrancar a máquina. Remova todos os detritos e objectos duros tais como rochas, vidros fios, etc. que possam fazer ricochete, ser projectados ou causar ferimentos durante o trabalho com a máquina.

- Use seu aparelho como soprador para:
- Varrer lixo ou grama cortada da entrada à garagem, de calçada, do pátio, etc.
  - Soprar grama cortada, palha ou folhas para juntar, tirar dos cantos ou de entre tijolos.

### PLANEIE COM ANTECEDÊNCIA

**ADVERTÊNCIA:** Esta máquina produz um campo electromagnético durante o funcionamento. Em determinadas circunstâncias, este campo pode interferir com o funcionamento de implantes médicos activos ou passivos. Para reduzir o risco de lesões graves ou mortais, recomendamos que portadores de dispositivos implantados consultem o seu médico e o fabricante da implante antes de utilizar a máquina.

- Utilize sempre protecção para os olhos e protecção para os ouvidos quando trabalhar, repare ou efectuar a manutenção da máquina. A utilização de protecção para os olhos ajudará a evitar que pedras ou detritos possam atingir os olhos ou a cara devido a serem soprados ou a ricochete, o que poderia causar cegueira e/ou ferimentos graves. O protetor para os olhos deve estar marcado com o código Z87.
- Não use a máquina descalço ou com sandálias.
- Utilize sempre uma máscara facial ou de respiração quando trabalhar com a máquina em ambientes com poeira.

- Fixe o cabelo acima dos ombros. Fixe ou tire qualquer tipo de pulseiras ou fios, roupa larga, ou roupa com partes soltas ou penduradas tais como gravatas, lenços, etc. Estas poderiam ser apanhadas por peças da máquina em movimento.
- Não trabalhe com a máquina quando estiver cansado, doente, mal disposto ou sob a influência de álcool, drogas ou medicamentos.
- Mantenha as crianças, observadores e animais afastados da área de trabalho no mínimo 15 metros quando arrancar o trabalhar com a máquina. Não aponte o bocal do soprador na direção das pessoas ou animais de estimação.

## MANEJE O COMBUSTÍVEL COM CUIDADO

- Elimine todas as fontes de faíscas ou chama (incluindo fumar, foguear, ou trabalhos que possam causar faíscas) nas áreas onde o combustível for misturado ou vertido ou armazenado.
- Misture e verta o combustível numa área exterior; armazene o combustível num local fresco, seco e bem ventilado; use um bidão aprovado e marcado para qualquer maneio de combustível.
- Não fume quando manejar combustível ou trabalhar com a máquina.
- Assegure-se de que a unidade esteja devidamente montada e em boas condições de operação.
- Não encha o depósito de combustível quando o motor estiver a trabalhar ou se o motor estiver quente.
- Evite derramar combustível ou óleo. Limpe quaisquer derrames ou salpicos de combustível antes de arrancar o motor.
- Afaste-se pelo menos 3 metros do local de maneio do combustível antes de pôr o motor a trabalhar.
- Sempre guarde a gasolina dentro de um recipiente aprovado para líquidos inflamáveis.

## MANEJE A MÁQUINA EM SEGURANÇA

- ⚠️ ADVERTÊNCIA:** Pare o motor antes de abrir a porta de entrada de aspirador. O motor e as pás do impulsor devem estar parados para evitar ferimentos graves provocados pelo movimento destas peças.
- Este soprador de jardim foi concebido apenas para soprar as folhas e outros detritos do chão.
  - Antes de cada utilização verifique se não existem peças gastas, soltas, em falta ou danificadas. Não utilize a máquina até que não esteja em perfeitas condições de trabalho.
  - Mantenha as superfícies exteriores sem óleo nem combustível.
  - Nunca arranque nem deixe que o motor trabalhe dentro de espaços fechados ou edifícios. A respiração dos gases de escape pode provocar a morte.
  - Para evitar um choque provocado pela electricidade estática, não use luvas de

borracha ou quaisquer outras luvas de material isolante quando trabalhar com a máquina.

- Quando o motor estiver a trabalhar, apoie apenas a máquina em locais limpos e firmes. Detritos tais como gravilha, areia, pó, relva, etc. poderiam ser aspirados pela tomada de ar e projectados pela abertura de descarga, danificando a máquina ou outros bens, provocando ferimentos graves a observadores ou ao operador.
- Evite ambientes perigosos. Não utilize a máquina em locais onde possam existir vapores explosivos, monóxido de carbono.
- Não tente alcançar locais para além da sua capacidade de alcance em boas condições de equilíbrio e apoio; não utilize a máquina a partir de superfícies de apoio instáveis tais como escadotes, árvores, superfícies íngremes, telhados, etc. Mantenha sempre um bom apoio e equilíbrio quando utilizar a máquina.
- Nunca introduza objectos dentro dos tubos do soprador; nunca dirija os detritos soprados para pessoas, animais, vidros e objectos sólidos, tais como árvores, automóveis, paredes, etc. A força do ar pode provocar a projecção ou o ricochete de pedras, detritos ou paus que podem provocar ferimentos em pessoas ou animais, partir vidros ou provocar outros danos.
- Nunca utilize a máquina que o equipamento necessário instalado. Quando utilizar a máquina para soprar, instale sempre os tubos respectivos.
- Verifique frequentemente a abertura de admissão de ar e os tubos de sopra e sempre com o motor parado e a vela de ignição desligada. Mantenha os tubos de ventilação e de exaustão livres de detritos que se podem acumular e restringir o fluxo de ar adequado.
- Nunca coloque nenhum objecto na abertura de entrada de ar uma vez que isto poderia restringir o fluxo de ar adequado e danificar a máquina.
- Nunca utilize a máquina para espalhar produtos químicos, fertilizantes, ou outras substâncias que possam conter produtos tóxicos.
- Para evitar propagar fogos, não utilize perto de fogueiras, lareiras, cinzeiros, etc.
- Utilize apenas para os trabalhos descritos neste manual.

## EFFECTUE A MANUTENÇÃO DEVIDA DA MÁQUINA

- Mandé efectuar todos os procedimentos de manutenção, além dos descritos no manual do instrução por um vendedor com serviço autorizado.
- Desligue a vela de ignição antes de efectuar a manutenção com excepção da afinação do carburador.
- Utilize apenas peças de substituição recomendadas pela McCulloch; a utilização de quaisquer outras peças, pode anular a garantia e danificar a máquina.
- Esvazie o depósito de combustível antes de armazenar a máquina. Depois de esvaziar o depósito, gaste o combustível que fica no

carburador, deixando o motor a trabalhar até que pare.

- Não utilize nenhum acessório ou dispositivo além daqueles recomendados pelo fabricante para utilização com a sua máquina.
- Não armazene a máquina ou o combustível numa área onde os vapores de combustível possam alcançar faíscas ou chamas de esquentadores, motores eléctricos ou interruptores, fornos, etc.
- Armazene a máquina numa área seca longe do alcance das crianças.
- Trave a máquina durante o transporte.

**AVISO ESPECIAL:** A exposição a vibrações devido ao uso prolongado de ferramentas manuais com motores a gasolina pode causar danos nos vasos

sanguíneos ou danos nos nervos dos dedos, mãos e articulações em pessoas propensas a doenças de circulação ou inflamações. O uso prolongado em tempo frio foi associado a danos nos vasos sanguíneos em pessoas que de outra forma seriam saudáveis. Se ocorrerem sintomas tais como entorpecimento, dores, perda de força, mudança da cor ou da textura da pele, ou perda de sensibilidade nos dedos, mãos, ou articulações, deixe de usar esta ferramenta e procure atenção médica. Um sistema anti-vibrações não garante que estes problemas sejam evitados. Os utilizadores que usem ferramentas de potência de uma forma contínua e regular devem verificar regularmente a sua condição física e a condição desta ferramenta.

## O QUE É O QUÊ?

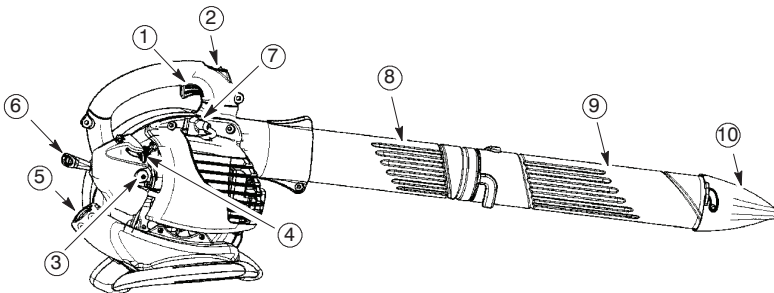

### O QUE É O QUÊ?

- |                         |                              |
|-------------------------|------------------------------|
| 1. Acelerador           | 7. Vela de ignição           |
| 2. Interruptor STOP     | 8. Tubo superior do soprador |
| 3. Botão de espoleta    | 9. Tubo inferior do soprador |
| 4. Controle do ar       | 10. Bocal de alta velocidade |
| 5. Tampa de combustível | 11. Manual do instrução      |
| 6. Corda de arranque    |                              |

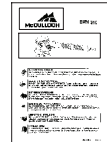

## MONTAGEM

### CONTEÚDO DA EMBALAGEM

Verifique se o conteúdo da embalagem corresponde à seguinte lista.

- Soprador
- Tubo superior do soprador
- Tubo inferior do soprador
- Bocal de alta velocidade

**NOTA:** É normal que o filtro de combustível chocalhe dentro do depósito de combustível quando este estiver vazio.

### MONTAGEM

**⚠ ADVERTÊNCIA:** Pare o motor e comprove que as pás do impulsor estão paradas antes de abrir a porta de entrada de aspirador ou de tentar inserir ou retirar os tubos de aspirador o tubo de sopro. As pás rotativas podem causar ferimentos graves. Desligue a vela de ignição antes de realizar a manutenção.

**⚠ ADVERTÊNCIA:** Se receber a máquina montada, repita todos os passos para se assegurar que a máquina está devidamente montada e que as peças estão bem apertadas.

- Uma chave está requerida para o montagem.

### MONTAGEM DO SOPRADOR MONTAGEM DOS TUBOS DO SOPRADOR

1. Alinhe a saliência do tubo superior do soprador com o entalhe situado na saída do soprador; deslize o tubo para o lugar.

**NOTA:** O parafuso de fixação do tubo deve estar suficientemente desapertado para permitir que os tubos do soprador sejam inseridos na saída do soprador. Desaperte o parafuso rodando-o no sentido contrário ao dos ponteiros do relógio (não retire as porcas).

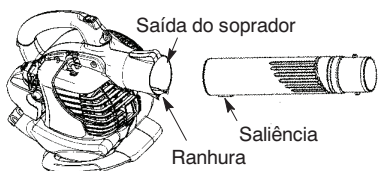

2. Fixe os tubos rodando o parafuso no sentido dos ponteiros do relógio.
3. Alinhe as ranhuras do tubo inferior do soprador com as linguetas do tubo superior do soprador.

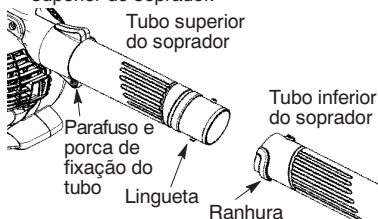

4. Deslize o tubo inferior do soprador sobre o tubo superior do soprador.
5. Rode o tubo inferior do soprador no sentido dos ponteiros do relógio até sentir um clique para fixar o tubo inferior do soprador no tubo superior do soprador.

**NOTA:** Quando os tubos superior e inferior do soprador estiverem devidamente montados um no outro, as setas de ambos os tubos ficam alinhadas.

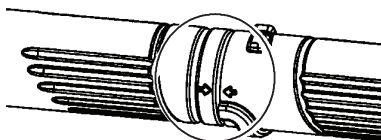

6. Para remover os tubos, rode o parafuso no sentido contrário ao dos ponteiros do relógio para desapertar os tubos (não retire as porcas); retire os tubos.

## MONTAGEM DO BOCAL DE ALTA VELOCIDADE

Quando desejar uma maior velocidade do ar, utilize o bocal de alta velocidade.

1. Alinhe as ranhuras do bocal com as linguetas do tubo inferior do soprador.

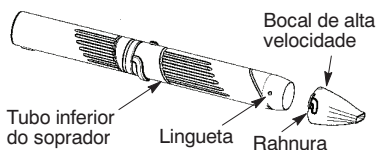

2. Deslize o bocal sobre o tubo inferior do soprador.
3. Rode o bocal no sentido dos ponteiros do relógio até sentir um clique para fixar o bocal no tubo inferior do soprador.

## FUNCIONAMENTO

### POSIÇÃO DE OPERAÇÃO

Proteção para os ouvidos



Óculos de protecção

### DICAS DE OPERAÇÃO

- Ao soprar os detritos, segure a unidade com o lado do silenciador voltado para longe do seu corpo e de suas roupas (veja POSIÇÃO DE OPERAÇÃO)
- Para reduzir o risco da perda de audição associada com os níveis de som, requer-se o uso de proteção para os ouvidos.
- Para reduzir o risco de lesão associada com o contato com as peças giratórias, pare o motor antes de instalar ou remover as

conexões. Não opere sem que o(s) protetor(es) esteja(m) no lugar.

- Só opere equipamentos motorizados em horários razoáveis, nem muito cedo pela manhã e nem tarde da noite, para não causar distúrbio às pessoas. Cumpra com os regulamentos de horário locais. Recomenda-se o uso entre as 09h00 e 17h00, de segunda a sábado.
- Para reduzir os níveis de ruído, opere os sopradores motorizados na velocidade mais baixa possível ao executar o serviço.
- Use ancinhos e vassouras para soltar detritos antes de começar a usar o soprador.
- Sempre que houver poeira, umedeça as superfícies de leve ou use uma conexão de borrifador onde houver conexão de água.
- Conserve água usando sopradores motorizados ao invés de mangueiras para várias aplicações em gramas e jardins, incluindo áreas como calhas, telas, pátios, grelhas, varandas e jardins.
- Cuidado com crianças, animais de estimação, janelas abertas ou carros recém lavados.
- Sopre os detritos para longe, onde seja seguro.
- Use a extensão total do bocal do soprador para que o fluxo de ar possa operar próximo ao solo.

- Após usar sopradores e outros equipamentos, LIMPE-OS! Descarte os detritos em recipientes para lixo.

## ANTES DE ARRANCAR O MOTOR

**⚠️ ADVERTÊNCIA:** Antes de começar, não se esqueça de ler as informações acerca do combustível nas regras de segurança. Se não compreender as regras de segurança, não abasteça a máquina com combustível. Contacte um vendedor com serviço autorizado.

## ABASTECIMENTO COM COMBUSTÍVEL DO MOTOR

**⚠️ ADVERTÊNCIA:** Remova a tampa de combustível devagar ao reabastecer. A máquina está certificada para trabalhar com gasolina sem chumbo. Antes do funcionamento, misture a gasolina com óleo do motor a 2 tempos refrigerado a ar, de boa qualidade, concebido para uma mistura numa relação de 40:1. A relação 40:1 obtém-se misturando 5 litros de gasolina sem chumbo com 0,125 litros de óleo. **NÃO UTILIZE** óleo para automóveis ou barcos. Estes óleos provocam danos no motor. Quando misturar o combustível, siga as instruções impressas na embalagem do óleo. Depois de adicionar o óleo à gasolina, agite ligeiramente o recipiente para que o combustível fique bem misturado. Leia e respeite sempre as normas de segurança relativas ao combustível antes de encher o depósito da unidade.

**CAUIDADO:** Nunca utilize gasolina simples na máquina. Caso contrário, irá provocar danos permanentes no motor.

## REQUISITOS DE COMBUSTÍVEL

Utilize gasolina sem chumbo de boa qualidade. O grau de octanas mais baixo recomendado é 90 (RON).

## IMPORTANTE

A utilização de combustíveis com mistura de álcool (mais de 10% de álcool) pode provocar graves problemas de desempenho e durabilidade do motor.

**⚠️ ADVERTÊNCIA:** A utilização incorrecta de combustíveis e/ou lubrificantes irá causar problemas como: embraiagem incorrecta, sobreaquecimento, obstrução por vapor, perda de potência, má lubrificação, deterioração das linhas de combustível, juntas e componentes internos do carburador, etc. Os combustíveis com mistura de álcool provocam uma elevada absorção de humidade na mistura combustível/óleo, originando a separação do óleo e do combustível.

## PARAR O MOTOR

- Solte o acelerador.
- Prima e mantenha premido o interruptor STOP na posição STOP até desligar o motor.

## ARRANCAR O MOTOR ANTES DE ARRANCAR O MOTOR

**⚠️ ADVERTÊNCIA:** DEVE comprovar que os tubos estão bem apertados antes de usar a máquina.

- Abastecimento do motor. Afaste-se pelo menos 3 metros do local de abastecimento.
- Mantenha a máquina na posição de arranque como mostrado. Comprove que o extremo de sopro não está dirigido para pessoas, animais, vidros ou objectos sólidos.



POSIÇÃO DE ARRANQUE

**⚠️ ADVERTÊNCIA:** Quando arrancar o motor, segure na máquina como ilustrado. Quando arrancar o motor ou quando este estiver a trabalhar, apoie apenas a máquina em locais limpos e firmes. Detritos tais como gravilha, areia, pó, relva, etc. poderiam ser aspirados pela tomada de ar e projectados pela abertura de descarga, danificando a máquina ou outros bens, provocando ferimentos graves a observadores ou ao operador.

## ARRANQUE DO MOTOR FRIO OU DO MOTOR QUENTE QUANDO ESTE FICOU SEM COMBUSTÍVEL

1. Prima devagar o botão de espoleta 6 vezes.
2. Mova o manípulo do ar para a posição 'FULL CHOKE' (ar fechado).
3. Aperte e mantenha apertado o acelerador durante *todos os passos seguintes*.

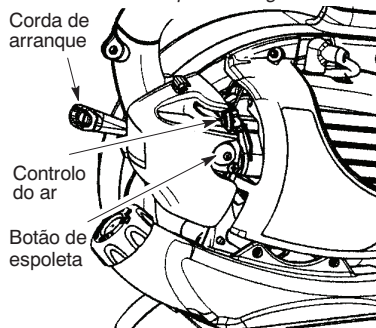

4. Puxe a punho de arranque até que o motor faça um barulho como se estivesse querendo arrancar, porém não puxe a corda mais que 6 vezes.
5. Logo que o motor fizer um barulho como se quisesse arrancar, mova o estrangulador para HALF CHOKE (Meio Afogamento).
6. Puxe a punho de arranque até que o motor arranque, porém não puxe mais que 6 vezes. **NOTA:** Se o motor não pegar depois de 6 puxadas na posição de HALF

CHOKE (Meio Afogamento), mova o estrangulador para a posição de FULL CHOKE (Afogamento Total) e pressione a primer bulb 6 vezes. Mova o estrangulador para a posição de HALF CHOKE (Meio Afogamento) e puxe a corda do acionador até que o motor opere, porém não dê mais que 6 puxadas. Se o motor ainda não arrancar é porque talvez esteja afogado. Proceda para o modo de STARTING A FLOODED ENGINE (Partida de Motor Afogado).

- Depois que o motor arrancar, deixe que ele funcione por 10 segundos, e em seguida mova o estrangulador para a posição RUN (Afogador Desativado). Deixe que a unidade opere mais 30 segundos em OFF CHOKE (Afogador desativado) antes de liberar o gatilho do acelerador. **NOTA:** Se o motor morrer com a alavanca do afogador na posição RUN (Afogador Desativado), mova o estrangulador para a posição de HALF CHOKE (Meio Afogamento) e puxe a corda até que o motor funcione, porém não mais que 6 vezes.

## PARTIDA COM O MOTOR AQUECIDO

- Mova a estrangulador para a posição HALF CHOKE (Meio Afogamento).
- Aperte e mantenha apertado o acelerador durante *todos os passos seguintes*.
- Puxe a punho de arranque até que o motor arranque, porém não dê mais que 6 puxadas.
- Deixe o motor operar por 15 segundos e em seguida mova o estrangulador para a posição RUN (Afogador Desativado).

**NOTA:** Se o motor não tiver arrancado, puxe a corda do acionador mais 5 vezes. Se o motor ainda não arrancar, é possível que esteja afogado.

## PARTIDA COM O MOTOR AFOGADO

Pode-se dar partida com os motores afogados colocando-se o estrangulador na posição RUN (Afogador Desativado) e em seguida puxe a corda para remover o excesso de combustível do motor. Isto poderá requerer que a manivela do acionador seja puxada várias vezes, dependendo do grau de afogamento da unidade. Se a unidade ainda não arrancar, consulte a TABELA DE RESOLUÇÃO DE PROBLEMAS.

# MANUTENÇÃO

**⚠️ ADVERTÊNCIA:** Evite tocar no silenciador a menos que o motor e o silenciador estejam frios. O silenciador quente pode causar queimaduras graves.

**⚠️ ADVERTÊNCIA:** Desligue a vela de ignição antes de efectuar a manutenção com excepção da afinação do carburador.

## VERIFIQUE SE EXISTEM PEÇAS OU APERTOS FROUXOS

- Silenciador
- Cachimbo da vela de ignição
- Filtro de ar
- Parafusos da carcaça

## VERIFIQUE SE EXISTEM PEÇAS GASTAS OU DANIFICADAS

Consulte um vendedor com serviço autorizado acerca da substituição de peças gastas ou danificadas.

- Controlo de pressão. Assegure-se de que a controlo de pressão esteja funcionando de maneira adequada movendo a controlo para a posição STOP. Assegure-se de que o motor tenha parado e depois então arranque o motor novamente e continue.
- Depósito de combustível. Interrompa a utilização da máquina se o depósito de combustível estiver danificado ou tiver fugas.
- Saco do aspirador. Interrompa a utilização do saco do aspirador se estiver roto ou danificado.

## INSPEÇÃO E LIMPEZA DA MÁQUINA E ETIQUETAS

- Após o uso, inspecione a unidade por completo quanto a peças frouxas ou danificadas. Limpe a unidade e os decalques com um pano umedecido com um detergente suave.
- Seque a máquina com um pano limpo e seco.

## LIMPEZA DO FILTRO DE AR

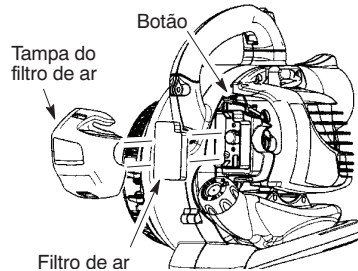

## Limpeza do filtro de ar:

Um filtro de ar sujo diminui o desempenho do motor e aumenta o consumo de combustível e emissões nocivas. Limpe sempre o filtro após 5 horas de funcionamento.

- Limpe a tampa e a área à volta para evitar que os detritos caiam na câmara do carburador quando a tampa for retirada.

**NOTA:** Coloque a alavanca de arranque na posição RUN (Afogador Desativado) antes de abrir a tampa do filtro de ar.

- Abra a tampa do filtro de ar premindo o botão (consulte a ilustração). Retire o filtro de ar.

**NOTA:** Não limpe o filtro de ar com gasolina nem com qualquer outro líquido inflamável. Isto poderia provocar risco de incêndio ou emissão de vapores nocivos.

3. Lave o filtro com água e sabão.
4. Deixe o filtro de ar secar.
5. Coloque algumas gotas de óleo no filtro e aperte o filtro para distribuir o óleo.
6. Substitua as peças.

### REPOSIÇÃO DA VELA

Substitua a vela a cada ano para assegurar que o motor dê partida com facilidade e opere melhor. Ajuste o afastamento da vela para 0,025 polegada. A regulagem da ignição é fixa, não ajustável.

1. Gire e depois puxe o protetor da vela para fora.
2. Remova a vela do cilindro e descarte.
3. Substitua com a vela Champion RCJ-6Y e aperte com uma chave de soquete de 19 mm.
4. Reinstale o protetor da vela.

### SUBSTITUIÇÃO DO FILTRO DE COMBUSTÍVEL

Para substituir o filtro de combustível, purgue a máquina deixando-a trabalhar até que fique sem combustível. Depois, retire o conjunto tampão/retentor de combustível do depósito. Retire o filtro do depósito e separe-o da linha de combustível. Instale um filtro de combustível novo na linha de combustível; volte a instalar as peças.

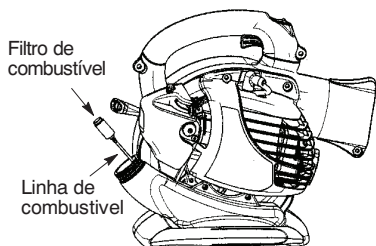

### VERIFICAÇÃO DOS PARAFUSOS DE MONTAGEM DO SILENCIADOR

Uma vez por ano, assegure-se de que os parafusos de montagem do silenciador estejam presos e devidamente apertados para evitar danos.

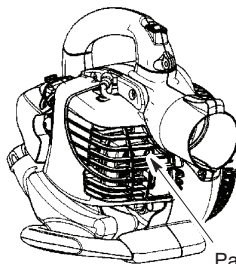

### AFINAÇÃO DO CARBURADOR

O carburador foi devidamente ajustado na fábrica. Poderá ser necessário fazer o ajuste na velocidade da marcha lenta na ocorrência de qualquer das seguintes condições:

- O motor não funciona em marcha lenta quando o acelerador é liberado.

#### Ajuste da marcha lenta

Deixe o motor funcionar em marcha lenta. Ajuste a velocidade até que o motor opere sem perda de velocidade (marcha lenta muito devagar).

- Gire o parafuso de ajuste de velocidade da marcha lenta no sentido horário para aumentar a velocidade se o motor falhar ou parar.
- Gire o parafuso de ajuste de velocidade da marcha lenta no sentido anti-horário para diminuir a velocidade do motor.

Parafuso de ajuste da marcha lenta

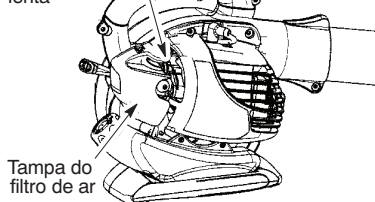

Caso seja necessário obter maiores informações ou haja alguma dúvida com respeito a este procedimento, entre em contato com um representante de serviço autorizado.



## ARMAZENAMENTO



**ADVERTÊNCIA:** Prepare a máquina para armazenamento no fim da estação ou se não pensar utilizá-la durante mais de 30 dias.

- Pare o motor, espere até que arrefeça e proteja a máquina antes de a armazenar ou transportar.
- Armazene a máquina e o combustível numa área onde os vapores de combustível não possam alcançar faíscas ou chamas de esquentadores, motores eléctricos ou interruptores, fornos, etc.
- Armazene a máquina com todas as protecções montadas. Coloque-a de forma a que nenhum objecto cortante possa causar ferimentos.
- Armazene a máquina e o combustível numa área longe do alcance das crianças.

### **SUPERFÍCIES EXTERNAS**

- Se a máquina vai ser armazenada durante um tempo, limpe-a completamente antes de armazená-la. Guarde-a num local limpo e seco.
- Lubrifique ligeiramente as superfícies de metal externas.

### **MOTOR INTERNO**

- Desmonte a vela de ignição e verta 1 colher de chá de óleo para motor a dois tempos (refrigeração a ar) através do orifício da vela de ignição. Puxe devagar a corda de arranque 8 ou 10 vezes para espalhar o óleo.
- Substitua a vela de ignição por uma nova do mesmo tipo.
- Limpe o filtro de ar.
- Verifique se existem parafusos ou porcas mal apertadas na máquina. Substitua todas as peças danificadas, partidas ou gastas.
- No início de cada estação, utilize combustível novo com a mistura de óleo e gasolina adequada.

### **OUTROS**

- Não guarde a gasolina de uma estação para a outra.
- Substitua o bidão de gasolina se este estiver oxidado.

## TABELA PARA RESOLUÇÃO DE PROBLEMAS



**ADVERTÊNCIA:** Desligue a vela de ignição antes de efectuar a manutenção com excepção da afinação do carburador.

PROBLEMA	CAUSA	RESOLUÇÃO
O motor não dá partida.	<ol style="list-style-type: none"> <li>1. Motor ahogado.</li> <li>2. Tanque de combustível vazio.</li> <li>3. Vela sem pegar.</li> <li>4. Combustível sem atingir o filtro do carburador.</li> </ol> <ol style="list-style-type: none"> <li>5. Baixa compressão.</li> </ol>	<ol style="list-style-type: none"> <li>1. Veja as "Instruções de Partida".</li> <li>2. Encha o tanque com a mistura de combustível adequada.</li> <li>3. Instale uma nova vela.</li> <li>4. Verifique se o filtro de combustível está sujo; troque. Verifique se a linha de combustível está torcida ou partida; repare ou substitua.</li> <li>5. Entre em contato com um representante de serviço autorizado.</li> </ol>
O motor não funciona bem em marcha lenta.	<ol style="list-style-type: none"> <li>1. Combustível sem atingir o filtro do carburador.</li> <li>2. O carburador requer ajuste.</li> <li>3. Selos do Eixo de Manivelas desgastados.</li> <li>4. Baixa compressão.</li> </ol>	<ol style="list-style-type: none"> <li>1. Verifique se o filtro de combustível está sujo; troque. Verifique se a linha de combustível está torcida ou partida; repare ou substitua.</li> <li>2. Entre em contato com um representante de serviço autorizado.</li> <li>3. Entre em contato com um representante de serviço autorizado.</li> <li>4. Entre em contato com um representante de serviço autorizado.</li> </ol>
O motor não acelera, não tem força ou morre com a carga filtro de ar.	<ol style="list-style-type: none"> <li>1. Filtro de ar sujo.</li> <li>2. Combustível sem atingir o filtro do carburador.</li> <li>3. Vela falhando.</li> <li>4. Pára-faísca sujo.</li> <li>5. O carburador requer ajuste.</li> <li>6. Acúmulo de carvão.</li> <li>7. Baixa compressão.</li> </ol>	<ol style="list-style-type: none"> <li>1. Limpe o troque o filtro de ar.</li> <li>2. Verifique se o filtro de combustível está sujo; troque. Verifique se a linha de combustível está torcida ou partida; repare ou substitua.</li> <li>3. Limpe ou troque a vela; readjuste o afastamento.</li> <li>4. Troque o pára-faísca.</li> <li>5. Entre em contato com um representante de serviço autorizado.</li> <li>6. Entre em contato com um representante de serviço autorizado.</li> <li>7. Entre em contato com um representante de serviço autorizado.</li> </ol>
O motor solta excesso de funaça.	<ol style="list-style-type: none"> <li>1. Controlo do ar operando parcialmente.</li> <li>2. Mistura de combustível incorreta.</li> <li>3. Filtro de ar sujo.</li> <li>4. O carburador requer ajuste.</li> </ol>	<ol style="list-style-type: none"> <li>1. Ajuste o controlo do ar.</li> <li>2. Esvazie o tanque de combustível e encha novamente com a mistura de combustível correta.</li> <li>3. Limpe o troque o filtro de ar.</li> <li>4. Entre em contato com um representante de serviço autorizado.</li> </ol>
O motor opera quente.	<ol style="list-style-type: none"> <li>1. Mistura de combustível incorreta.</li> <li>2. Vela incorreta.</li> <li>3. O carburador requer ajuste.</li> <li>4. Acúmulo de carvão.</li> </ol>	<ol style="list-style-type: none"> <li>1. Esvazie o tanque de combustível e encha novamente com a mistura de combustível correta.</li> <li>2. Substitua pela vela correta.</li> <li>3. Entre em contato com um representante de serviço autorizado.</li> <li>4. Entre em contato com um representante de serviço autorizado.</li> </ol>

# DECLARAÇÃO DE CONFORMIDADE

## Declaração de Conformidade das CE (só aplicável na Europa)

Nós, **Husqvarna AB, SE-561 82 Huskvarna, Suécia**, Tel: +46-36-146500, como representantes autorizados na Comunidade, declaramos que a soprador modelo **McCulloch M 320** a que se refere esta declaração, com números de série do ano de 2009 e seguintes (a ano é claramente identificado na etiqueta de tipo, seguido de um número de série), está conforme a **DIRETRIZ DO CONSELHO** a seguir mencionada:

de 17 Maio 2006 “referente a máquinas” **2006/42/EC**;

de 15 Dezembro 2004 “referente a compatibilidade electromagnética” **2004/108/EC**, e seus apêndices válidos actualmente.

de 8 Maio 2000 “referente à emissões sonoras para as imediações” conforme a Anexo V de **2000/14/EC**. Para informações referentes às emissões sonoras, ver o capítulo Especificações técnicas.

Foram respeitadas as normas seguintes: **EN ISO 12100-1/A1:2009**, **EN ISO 12100-2/A1:2009**, **CISPR 12:2007**.

SMP Svensk Maskinprovning AB, Fyrisborgsgatan 3, SE-754 50 Uppsala, Suécia, executou o controle voluntário de tipo para Husqvarna AB. O(s) certificado(s) têm os números: **SEC/09/2024**.

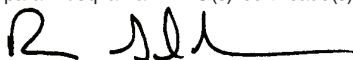

09-11-01

Ronnie E. Goldman, Director técnico  
Representante autorizado da Husqvarna AB e  
responsável pela documentação técnica

## ESPECIFICAÇÕES TÉCNICAS

### MODELO: M 320

#### MOTOR

Cilindrada do motor, cm <sup>3</sup>	25
Potência máxima do motor, conforme a ISO 8893, kW	0,75
Velocidade de ponto morto +/- 400, rpm	3700

#### SISTEMA DE IGNIÇÃO

Vela de ignição Champion

RCJ-6Y

Folga dos eléctrodos, mm 0,6

#### SISTEMA DE COMBUSTÍVEL E DE LUBRIFICAÇÃO

Capacidade do depósito de combustível, cm<sup>3</sup> 540

#### PESO

Sem tubos, depósito vazio, kg 4,25

#### EMISSIONES DE RUÍDO

(ver Nota 1)

Nível de potência sonora, medido em dB(A) 103,9

Nível de potência sonora, L<sub>WA</sub> garantido dB(A) 108,0

#### Níveis sonoros

(ver Nota 2)

Nível de pressão sonora equivalente, junto do ouvido do utente, medidos de acordo com a norma ISO 22868, dB(A)

Equipado com tubos de soprador e bocal (original) 96,7

#### NÍVEIS DE VIBRAÇÃO

Níveis de vibração equivalente (a<sub>hV,eq</sub>) nos punhos, medidos de acordo com a norma ISO 22867, m/s<sup>2</sup>

Equipado com tubos de soprador e bocal (original), direita 10,1

**Nota 1:** Emissões sonoras para as imediações, medidas sob forma de potência sonora (L<sub>WA</sub>) conforme a directiva da CE 2000/14/CE. O nível de potência sonora registado para a máquina foi medido com o equipamento de corte original que debita o nível mais alto. A diferença entre a potência sonora garantida e medida é que a potência sonora garantida inclui também a dispersão no resultado da medição e as variações entre diferentes máquinas do mesmo modelo, de acordo com a Directiva 2000/14/CE.

**Nota 2:** Os dados registados para o nível de pressão de ruído equivalente para a máquina tem uma dispersão estatística típica (desvio padrão) de 1 dB(A).

**Nota 3:** Os dados registados para o nível de vibração equivalente têm uma dispersão estatística típica (desvio padrão) de 1 m/s<sup>2</sup>.

**Original instructions  
Instrucciones originales  
Bruksanvisning i original  
Alkuperäiset ohjeet  
Originale instruktioner  
Originale instruksjoner  
Istruzioni originali  
Instruções originais  
Αρχικές οδηγίες  
Původní pokyny  
Pôvodné pokyny  
Izvirna navodila  
Eredeti útmutatás  
Instrukcja oryginalna  
Originaaljuhend  
Instrukcijas oriinvalod  
Originalios instrukcijos  
Originalne upute  
Оригинальные инструкции  
Оригинални инструкции  
Instructions d'origine  
Originalanweisungen  
Originele instructies  
Orijinal talimatlar  
Instrucțiuni inițiale**

Husqvarna AB  
SE-561 82 Huskvarna  
Sweden

Visit our website at  
[www.mcculloch.biz](http://www.mcculloch.biz)  
[www.mcculloch-outdoor.com.au](http://www.mcculloch-outdoor.com.au)  
[www.mcculloch-outdoor.co.nz](http://www.mcculloch-outdoor.co.nz)

